

KENWOOD

DDX4028BT **DDX4058BT** **DDX3028** **DDX3058**

MONITEUR AVEC RÉCEPTEUR DVD

MANUEL D'INSTALLATION

MONITOR MIT DVD-RECEIVER

INSTALLATION-HANDBUCH

MONITOR MET DVD-ONTVANGER

INSTALLATIEHANDLEIDING

MONITOR CON RICEVITORE DVD

MANUALE DI INSTALLAZIONE

MONITOR CON RECEPTOR DVD

MANUAL DE INSTALACIÓN

MONITOR COM RECEPTOR DVD

MANUAL DE INSTALAÇÃO

Kenwood Corporation

Zubehör / Installationsverfahren

Zubehör

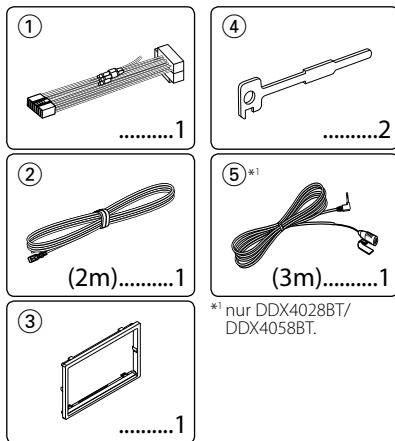

Installationsverfahren

- 1 Ziehen Sie den Zündschlüssel ab und trennen Sie den Minuspol von der Batterie ab, um einen Kurzschluss zu vermeiden.
- 2 Schließen Sie die Ein- und Ausgangskabel der einzelnen Geräte an.
- 3 Schließen Sie die Lautsprecherkabel am Kabelbaum an.
- 4 Nehmen Sie den Anschluss B des Kabelbaums und schließen Sie ihn am Lautsprecheranschluss in Ihrem Fahrzeug an.
- 5 Nehmen Sie den Anschluss A des Kabelbaums und schließen Sie ihn am externen Netzanschluss Ihres Fahrzeugs an.
- 6 Schließen Sie den Kabelbaum-Anschluss am Gerät an.
- 7 Installieren Sie das Gerät in Ihrem Fahrzeug.
- 8 Schließen Sie die \ominus Batterie wieder an.
- 9 Drücken Sie die Rückstellaste.
- 10 Führen Sie die Ersteinstellungen durch. (Lesen Sie hierzu die Bedienungsanleitung.)

▲ WARNUNG

- Wenn Sie ein Zündkabel (rot) und ein Batteriekabel (gelb) an das Chassis des Fahrzeugs (Erde) anschließen, könnten Sie einen Kurzschluss verursachen, der zu einem Brand führt. Schließen Sie diese Kabel immer an eine Stromquelle an, die durch den Sicherungskasten führt.
- Umgehen Sie beim Anschluss des Zündkabels (rot) und des Batteriekabels (gelb) nicht die Sicherung. Die Stromversorgung muss über die Sicherung an die Kabel angeschlossen werden.

Nach der Installation

Führen Sie nach der Installation die Ersteinstellungen gemäß den Anweisungen in der Bedienungsanleitung durch.



- Einbau und Verkabelung dieses Produkts erfordern Fachwissen und Erfahrung. Für größtmögliche Sicherheit sollten Einbau und Verkabelung von Fachpersonal durchgeführt werden.
- Betreiben Sie das Gerät ausschließlich mit 12-Volt-Gleichstrom und negativer Masseverbindung.
- Installieren Sie das Gerät dort, wo es vor direkter Sonneneinstrahlung oder übermäßiger Hitze oder Feuchtigkeit geschützt ist. Vermeiden Sie bei der Installation zudem Orte mit zu viel Staub oder Spritzwasser.
- Verwenden Sie auf keinen Fall Ihre eigenen Schrauben. Verwenden Sie ausschließlich die im Lieferumfang enthaltenen Schrauben. Bei Verwendung falscher Schrauben könnte das Gerät beschädigt werden.
- Wenn das Gerät nicht eingeschaltet wird ("Miswiring DC Offset Error", "Warning DC Offset Error" wird angezeigt), ist möglicherweise ein Kurzschluss im Lautsprecherkabel aufgetreten, oder es ist in Kontakt mit dem Fahrzeugchassis gekommen und hat so die Schutzfunktion aktiviert. Aus diesem Grund sollte das Lautsprecherkabel überprüft werden.
- Wenn die Zündung Ihres Fahrzeugs keine ACC-Stellung hat, schließen Sie die Zündkabel an eine Stromquelle an, die mit dem Zündschlüssel ein- und ausgeschaltet werden kann. Wenn Sie das Zündkabel an eine dauerhaft aktive Stromquelle (z. B. an die Batteriekabel) anschließen, wird die Batterie möglicherweise vollständig entladen.

- Wenn die Konsole über eine Klappe verfügt, stellen Sie bitte sicher, dass Sie das Gerät so installieren, dass das Bedienfeld beim Schließen und Öffnen nicht an die Klappe stößt.
- Wenn die Sicherung durchbrennt, stellen Sie bitte zuerst sicher, dass sich die Kabel nicht berühren, damit es zu keinem Kurzschluss kommt; tauschen Sie anschließend die alte Sicherung durch eine neu mit den selben Nennwerten aus.
- Isolieren Sie nicht angeschlossene Kabel mit Vinylband oder ähnlichem Material. Um einen Kurzschluss zu vermeiden, entfernen Sie bitte auf keinen Fall die Kapfen an den Enden der nicht angeschlossenen Kabel oder Anschlüsse.
- Schließen Sie die Lautsprecherkabel ordnungsgemäß an den für sie vorgesehenen Anschlüssen an. Das Gerät könnte u. U. beschädigt werden oder eine Fehlfunktion aufweisen, wenn Sie die ⊖-Kabel teilen oder an einem Metallteil im Wagen erden.
- Wenn nur zwei Lautsprecher an das System angeschlossen werden, schließen Sie beide Lautsprecher entweder nur an die vorderen oder nur an die hinteren Ausgänge an (mischen Sie die Anschlüsse nicht). Wenn Sie z. B. den ⊕-Anschluss des linken Lautsprechers an einen vorderen Ausgang anschließen, schließen Sie den ⊖-Anschluss nicht an einen hinteren Ausgang an.
- Prüfen Sie nach dem Einbau, ob Bremslichter, Blinker und Scheibenwischer einwandfrei funktionieren.
- Installieren Sie das Gerät so, dass der Montagewinkel 30° oder weniger beträgt.
- Drücken Sie bei der Installation des Gerätes in das Fahrzeug nicht zu hart auf die Bedienfeldoberfläche. Anderenfalls kann es zu Kratzern, Beschädigungen oder Fehlfunktionen kommen.
- Dieses Gerät verfügt über einen Kühllüfter zur Verminderung der Innentemperatur. Achten Sie beim Einbau des Geräts darauf, dass die Austrittsöffnungen des Kühllüfters nicht blockiert werden. Durch Abdecken dieser Öffnungen wird die Kühlung des Geräts behindert, was zu Fehlfunktionen führen kann.

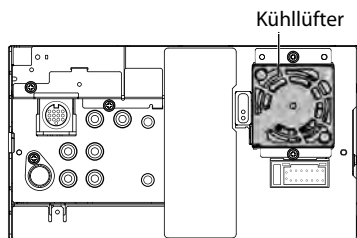

nur DDX4028BT/ DDX4058BT

- Installieren Sie den Bluetooth®-Adapter (KS-UBT1) neben der Stelle, die durch Metall umschlossen wird.

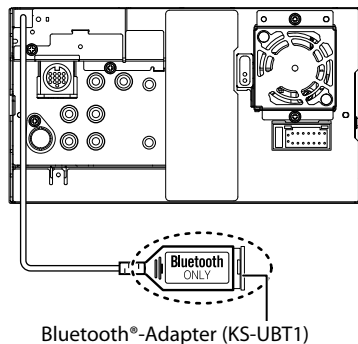

Bluetooth®-Adapter (KS-UBT1)

⚠ ACHTUNG

Bauen Sie dieses Gerät ins Armaturenbrett Ihres Fahrzeugs ein.

Berühren Sie während des Betriebs und kurz danach nicht die Metallteile des Geräts. Bestimmte Metallteile wie z.B. der Kühlkörper und das Gehäuse können heiß werden.

Verbinden von Kabeln mit den Anschlüssen

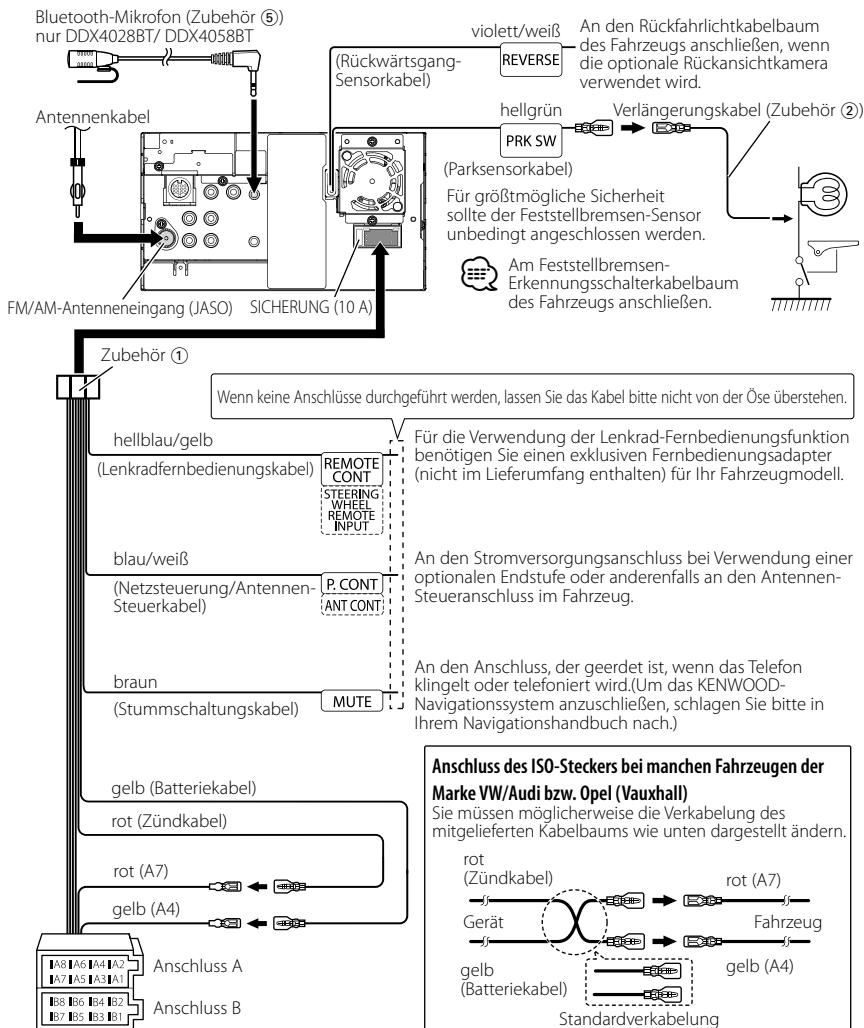

Stift	Farbe und Funktionen	Stift	Farbe und Funktionen
A4	gelb Batterie	B1/B2	violett⊕ / violett/schwarz⊖ Hinterer Lautsprecher (rechts)
A5	blau/weiß Netzsteuerung	B3/B4	grau⊕ / grau/schwarz⊖ Vorderer Lautsprecher (rechts)
A6	orange/weiß Dimmer	B5/B6	weiß⊕ / weiß/schwarz⊖ Vorderer Lautsprecher (links)
A7	rot Zündung (ACC)	B7/B8	grün⊕ / grün/schwarz⊖ Hinterer Lautsprecher (links)
A8	schwarz Erdungsanschluss (Masse)		

Anschließen anderer Produkte

Navigationssystem (optionales Zubehör)

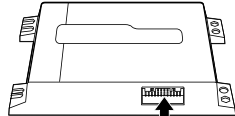

Anschlusskabel
(im Lieferumfang des
Navigationssystems enthalten)



Navigationssysteme, die an dieses Gerät angeschlossen werden können. (Stand: Dezember 2010):

- KNA-G620T
- KNA-G630

Die neuesten Informationen erhalten Sie unter www.kenwood.com/cs/ce/.

Audio-/Videoausgang

- Videoausgang (gelb)
- Audioausgang (3.5φ Miniklinke)
Widerstandsfreie Stereo-Miniklinke

Rückansicht Kameraeingang

- Videoeingang (gelb)

Vorderer Vorverstärkerausgang

- Linker Audioausgang (weiß)
- Rechter Audioausgang (rot)

Hinterer/Subwoofer-Vorverstärkerausgang, schaltbar

- Linker Audioausgang (weiß)
- Rechter Audioausgang (rot)

USB-Anschluss

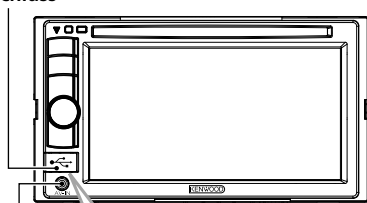

USB-Gerät (im Handel erhältlich)

iPod
(im Handel erhältlich)

CA-U1EX (optionales Zubehör)

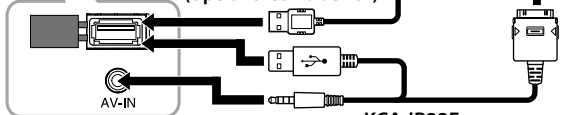

KCA-iP22F (optionales Zubehör)

A/V-Eingang
(iPod/A/V-Eingang, schaltbar)

Installation/Ausbau des Geräts

Anbringung des Schließblechs

- 1 Bringen Sie Zubehör ③ am Gerät an.

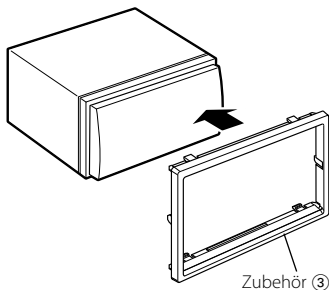

Installation des Geräts

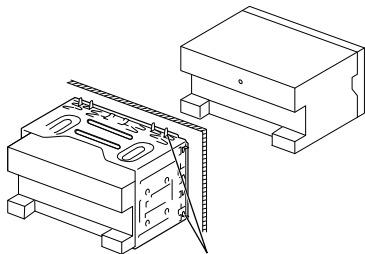

Sichern Sie das Einbaugeschäft, indem Sie die Metallflaschen mit einem Schraubenzieher umbiegen.



- Stellen Sie sicher, dass das Gerät sicher an Ort und Stelle installiert ist. Falls das Gerät nicht stabil ist, könnte dies zu einer Fehlfunktion führen (beispielsweise könnte der Ton springen).

Ausbau des Blendrahmens

- 1 Führen Sie die Fangstifte am Ausbawerkzeug ④ ein und entfernen Sie die beiden Verriegelungen an der unteren Hälfte. Wie in der Abbildung gezeigt, den Rahmen senken und nach vorn ziehen.

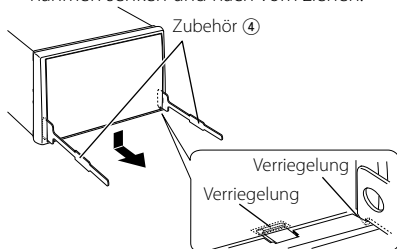

- Der Rahmen kann auf die gleiche Weise von der oberen Hälfte entfernt werden.
- 2 Führen Sie nach dem Ausbau der unteren Hälfte den Ausbau der beiden oberen Stellen durch.

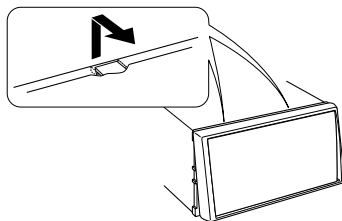

Ausbau des Geräts

- 1 Entfernen Sie den Blendrahmen. Beachten Sie dabei im Abschnitt <Ausbau des Blendrahmens> beschriebene Verfahren.
- 2 Schieben Sie die beiden Ausbauwerkzeuge (4) fest in die Schlitzlöcher auf beiden Seiten, wie gezeigt.

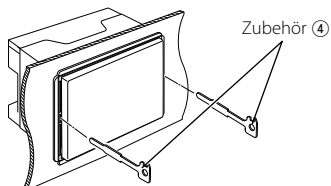

- 3 Drücken Sie das Ausbauwerkzeug nach unten und ziehen Sie das Gerät halb heraus. Üben Sie dabei einen Druck nach innen aus.

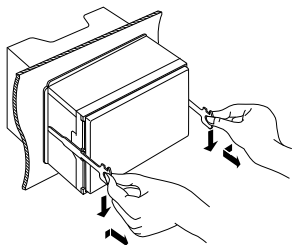

- Achten Sie darauf, sich nicht an den Fangstiften am Ausbauwerkzeug zu verletzen.

- 4 Umfassen Sie das Gerät mit den Händen und ziehen Sie es vorsichtig heraus.

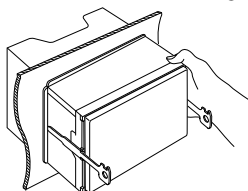

Installation der Mikrofoneinheit (nur DDX4028BT/DDX4058BT)

- 1 Überprüfen Sie die Einbauposition des Mikrofons (Zubehör (5)).
- 2 Entfernen Sie Öl und andere Verschmutzungen von der Einbauoberfläche.
- 3 Bauen Sie das Mikrofon ein.
- 4 Verlegen Sie das Kabel zum Mikrofon und befestigen Sie es dabei an mehreren Stellen mit Klebeband o.ä.



- Montieren Sie das Mikrofon so weit wie möglich vom Mobiltelefon entfernt.

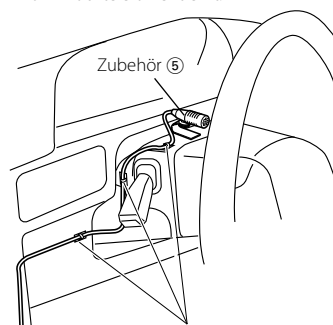

Befestigen Sie Kabel mit handelsüblichem Klebeband.

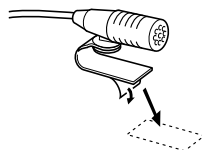

Ziehen Sie die Schutzfolie des doppelseitigen Klebebands ab und kleben Sie das Mikrofon an die oben gezeigte Stelle.



Richten Sie das Mikrofon zum Fahrer hin aus.