

DNX7210BT DNX5210BT DNX5510BT DNX4210BT

SISTEMA DE NAVEGAÇÃO GPS
MANUAL DE INSTRUÇÕES

JVC KENWOOD Corporation

Antes de ler este manual, clique no botão seguinte para verificar a edição mais recente e as páginas modificadas.

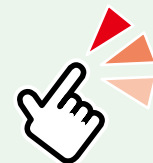

O que pretende fazer?

Obrigado por adquirir um SISTEMA DE NAVEGAÇÃO GPS KENWOOD.
Neste manual, ficará a conhecer diversas e úteis funções do sistema.

Clique no ícone do suporte que pretende reproduzir.

Com um clique, pode aceder directamente à secção relativa a cada suporte!

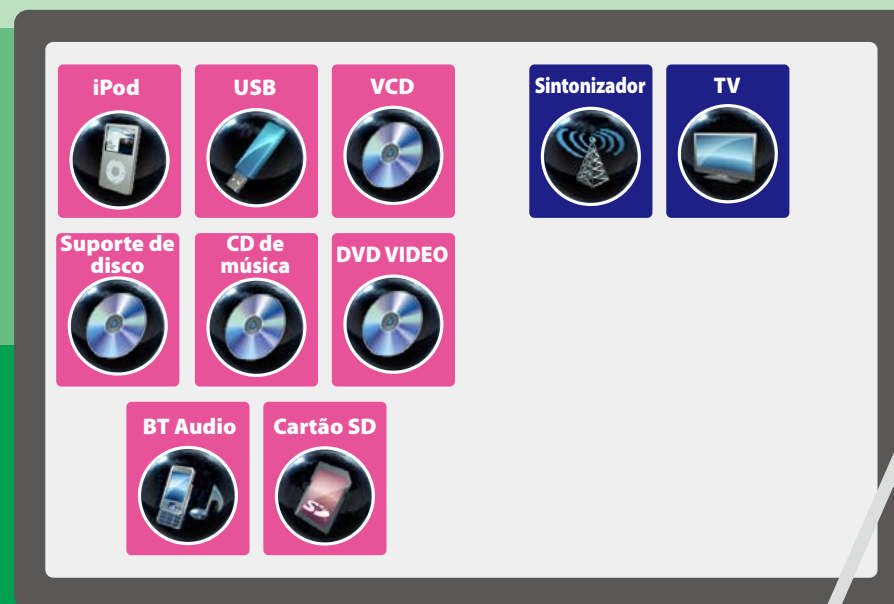

Índice

Antes de utilizar	4	Controlo do Bluetooth	54
Como ler este manual	5	Registar e ligar a unidade Bluetooth	54
Operações básicas	6	Reproduzir um dispositivo de áudio Bluetooth	57
Funções dos botões no painel frontal	6	Utilizar a unidade mãos livres	58
Ligar a unidade	10	Configuração do Bluetooth	61
Como reproduzir suportes	13	Controlo mãos livres	62
Destacar o painel frontal	15	Configuração	68
Operar o ecrã Top Menu	17	Configuração do ecrã do monitor	68
Operações comuns	18	Configuração do sistema	69
Operação de navegação	20	Configuração do ecrã	74
Operação do DVD/Video CD (VCD)	22	Configuração de navegação	77
Operação básica do DVD/VCD	22	Configuração da câmara	78
Operação do menu do DVD	25	Informação de software	79
Controlo de zoom para DVD e VCD	26	AV Input Setup	79
Configuração do DVD	27	Configuração da interface da saída AV	80
Operação de CD/ficheiros áudio e vídeo/iPod	30	Controlo do dispositivo externo	80
Operação básica de áudio/vídeo/imagem	30	Controlar o áudio	82
Operação de pesquisa	36	Definir o áudio	82
Controlo do filme	41	Controlar o áudio geral	86
Configuração de USB/SD/iPod/DivX	41	Controlo do equalizador	87
Operação de Rádio e TV	44	Controlo de zona	89
Operação básica do rádio	44	Potenciador de espaço	89
Operação básica da TV	46	Posição de escuta	90
Operação de memória	49		
Operação de selecção	50		
Informação de trânsito (Apenas sintonizador FM)	51		
Configuração do sintonizador	52		
Configuração da TV	53		

Controlo remoto	92
Instalação das pilhas	92
Funções dos botões do controlo remoto	93
Resolução de problemas	96
Problemas e Soluções	96
Mensagens de erro	97
Reinicializar a unidade	99
Anexo	100
Suportes e ficheiros reproduzíveis	100
Itens indicadores da barra de estado	103
Códigos de região no mundo	105
Códigos de língua DVD	106
Especificações	107
Sobre esta unidade	110

Antes de utilizar

⚠ ADVERTÊNCIA

Para evitar lesões ou um incêndio, tome as seguintes precauções:

- Para evitar um curto-circuito, nunca coloque ou deixe objectos metálicos (como moedas ou ferramentas) dentro da unidade.
- Não veja nem fixe os olhos no visor da unidade quando está a conduzir por longos períodos.
- Se aparecerem problemas durante a instalação, consulte o seu concessionário Kenwood.

Precauções de utilização desta unidade

- Quando comprar acessórios opcionais, confirme junto do representante Kenwood que eles funcionam com o seu modelo e na sua zona.
- Pode seleccionar a língua para a apresentação de menus, de etiquetas de ficheiros áudio, etc. Consulte [Configuração da língua \(P.71\)](#).
- A função Radio Data System ou Radio Broadcast não funciona onde o serviço não é suportado por nenhuma estação de difusão.

Proteger o monitor

Para proteger o monitor de danos, não opere o monitor utilizando uma esferográfica ou um objecto semelhante com ponta afiada.

Limpar a unidade

Se a placa frontal da unidade estiver manchada, limpe-a com um pano macio e seco como um pano com silício. Se a placa frontal estiver muito manchada, limpe a mancha com um pano humedecido com detergente neutro e, de seguida, limpe-o com um pano seco.



- Aplicar um spray de limpeza directamente na unidade pode afectar as partes mecânicas. Limpar o painel frontal com um pano que não seja macio ou usando um líquido volátil, como diluente ou álcool, pode riscar a superfície ou apagar caracteres.

Embaciamento da Lente

Logo depois que ligar o aquecedor do carro no inverno, podem formar-se vapores ou condensação nas lentes do leitor de discos. Se a lente ficar embaciada, os discos não poderão tocar. Caso tal aconteça, retire o disco e espere que a condensação evapore. Se a unidade continuar a não funcionar normalmente após alguns momentos, consulte o seu representante Kenwood.

Precauções com o manuseamento de discos

- Não toque na superfície de gravação do disco.
- Não cole fita etc. no disco nem utilize um disco com fita nele colada.
- Não utilize acessórios tipo disco.
- Limpe desde o centro do disco para o exterior.
- Quando a remover discos desta unidade puxe-os para fora horizontalmente.
- Se o orifício central do disco ou rebordo exterior tiverem rebarbas, utilize-o apenas após remover as rebarbas com uma esferográfica etc.
- Discos que não sejam redondos não podem ser usados.

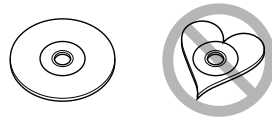

- Não podem ser utilizados discos de 8 cm (3 polegadas).
- Discos com cores na superfície de gravação ou que estejam sujos não podem ser usados.
- Esta unidade só é capaz de reproduzir os



CDs com esta unidade poderá não reproduzir discos que não possuam a marca.

- Não é possível reproduzir um disco que não tenha sido finalizado. (Para o processo de finalização, consulte o seu software de gravação de disco e o manual de instruções do seu gravador.)

Como ler este manual

[Voltar à Página Inicial](#)
[CD, Disco, iPod, Dispositivo USB, Cartão SD](#)

Operação de pesquisa

Pode procurar ficheiros áudio, vídeo ou de imagem efectuando as seguintes operações.

NOTA

- Se utilizar um controlo remoto, pode avançar directamente para a faixa/o ficheiro desejado introduzindo o número da faixa/pasta/ficheiro, tempo de reprodução, etc. Para mais detalhes, consulte [Modo de procura directa \(P.93\)](#).

Pesquisa na lista

Pode procurar faixas, pastas e ficheiros de acordo com a hierarquia.

1 | Toque na área ilustrada.

É apresentado o ecrã List Control.

2 | Toque na faixa/ficheiro pretendido.



Inicia-se a reprodução.

NOTA

- Para suportes de disco, pode mudar de lista de ficheiros e lista de pastas tocando em [Q].
- Para suportes de disco, não pode visualizar a lista durante a reprodução aleatória e a paragem.

Outras pesquisas

Se pretender restringir o tamanho da lista, existem outras formas de procurar.

Esta função não está disponível quando um CD áudio é a fonte actual.

1 | Toque em [Q] no ecrã de controlo.

É apresentado o ecrã de tipo de procura.

2 | Toque no modo de procura desejado.

Cabeçalho da ligação

Pode consultar cada secção ou página inicial com apenas um clique.

Título da operação

Apresenta a função.

NOTA

Apresenta alguns conselhos, notas, etc.

Marca de referência

Apresentada a azul.

Com um clique, pode avançar para o artigo referente à secção actual.

Procedimento da operação

Explica os procedimentos necessários para efectuar a operação.

< >: Indica o nome de botões de painel.

[]: Indica o nome de teclas de toque.

Captura de ecrã

Mostra algumas capturas de ecrã apresentadas durante a operação, para referência.

A zona ou as teclas que devem ter pressionadas estão assinaladas com uma moldura vermelha.

NOTA

- Os ecrãs e painéis mostrados neste manual são exemplos utilizados para dar explicações claras sobre as operações. Por esta razão, poderão ser diferentes dos ecrãs reais e dos painéis utilizados, ou alguns dos padrões das visualizações poderão ser diferentes.

Operações básicas

Funções dos botões no painel frontal

DNX7210BT

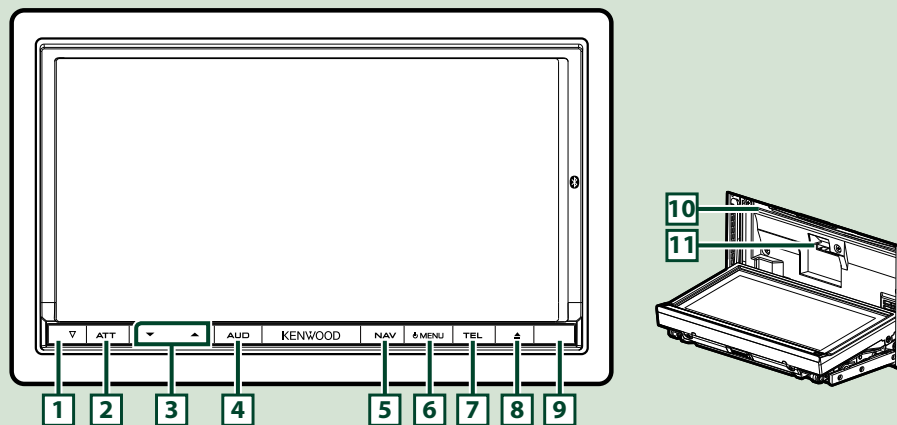

NOTA

- Os painéis mostrados neste manual são exemplos utilizados para dar explicações claras sobre as operações. Por esta razão, poderão ser diferentes dos painéis reais.
- Neste manual, cada nome de modelo é abreviado da seguinte forma.
DNX7210BT: **DNX7**
Se for apresentado o ícone anterior, leia o artigo aplicável à unidade utilizada.

Número	Nome	Movimento
1	▽(Reset)	• Se a unidade ou a unidade ligada não funcionar correctamente, esta retoma as definições de fábrica quando o botão é pressionado (P.99) .
2	ATT	• Liga/desliga a atenuação do volume. • Se pressionado durante 1 segundo, desliga o ecrã.
3	▼, ▲ (Vol)	Ajusta o volume.
4	AUD	• Mostra o ecrã Graphic Equalizer (P.87) * • Se pressionado durante 1 segundo, liga/desliga a visualização da vista da câmara.
5	NAV	• Mostra o ecrã de navegação. • Se pressionado durante 1 segundo, liga/desliga as fontes AV out.
6	MENU	• Mostra o ecrã Top Menu (P.17) . • Se pressionado durante 1 segundo, desliga a alimentação. • Quando a alimentação está desligada, liga a alimentação.
7	TEL	• Mostra o ecrã Hands Free (P.54) . • Se pressionado durante 1 segundo, mostra o ecrã Screen Control.
8	▲ (Eject)	• Ejecta o disco. • Se pressionado, com o painel aberto, fecha o painel e se pressionado durante 1 segundo, ejecta forçosamente o disco. • Se pressionado durante 1 segundo, com o painel fechado, abre totalmente o painel para a localização da ranhura do cartão SD.
9	Sensor remoto	• Recebe o sinal do controlo remoto. • Pode activar ou desactivar esta função através do Sensor Remoto (P.70) . • Se o [Remote Sensor] estiver definido para OFF, a sua operação a partir do controlo remoto é rejeitada quando estiver em modo TV.
10	Ranhura de inserção de disco	Ranhura para inserção de um suporte de disco.
11	Ranhura de cartão SD	Ranhura para inserção de um cartão SD. O cartão é utilizado para a actualização do mapa. Para saber como actualizar o mapa, consulte o manual de instruções do sistema de navegação. Também pode reproduzir ficheiros áudio/de imagens no cartão.

* Em determinadas condições, o ecrã não pode comutar para o ecrã Graphic Equalizer.

DNX5210BT/DNX5510BT/DNX4210BT

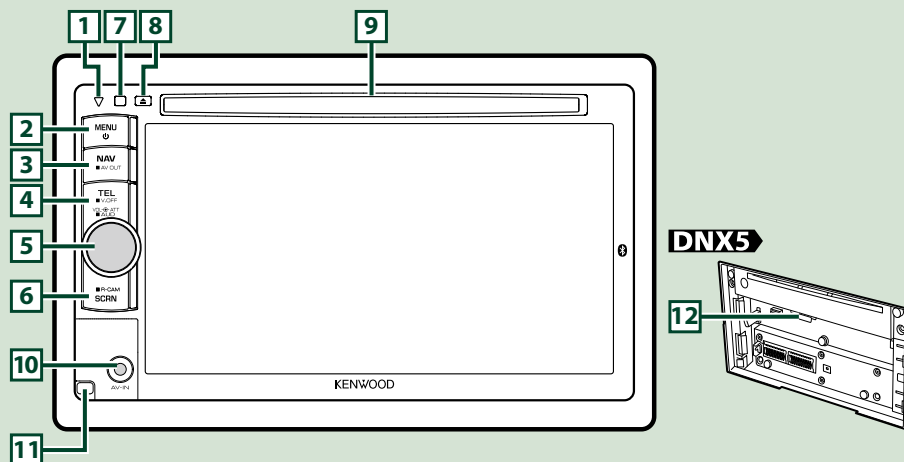

NOTA

- Os painéis mostrados neste manual são exemplos utilizados para dar explicações claras sobre as operações. Por esta razão, poderão ser diferentes dos painéis reais.
- Neste manual, cada nome de modelo é abreviado da seguinte forma.
DNX5210BT e DNX5510BT: **DNX5**
DNX4210BT: **DNX4**
- Se forem apresentados os ícones anteriores, leia o artigo aplicável à unidade utilizada.

Número	Nome	Movimento
1	▽ (Reset)	<ul style="list-style-type: none"> Se a unidade ou a unidade ligada não funcionar correctamente, esta retoma as definições de fábrica quando o botão é pressionado (P.99). DNX4 Se a função Informação do Sistema (SI) for activada, este indicador pisca quando a ignição do veículo está desligada (P.72).
2	MENU	<ul style="list-style-type: none"> Mostra o ecrã Top Menu (P.17). Se pressionado durante 1 segundo, desliga a alimentação. Quando a alimentação está desligada, liga a alimentação.
3	NAV	<ul style="list-style-type: none"> Mostra o ecrã de navegação. Se pressionado durante 1 segundo, liga/desliga as fontes AV out.
4	TEL	<ul style="list-style-type: none"> Mostra o ecrã Hands Free (P.54). Se pressionado durante 1 segundo, desliga o ecrã.
5	Botão de volume	<ul style="list-style-type: none"> Se pressionado, liga/desliga a atenuação do volume. Se rodado, aumenta/diminui o volume. Se pressionado durante 1 segundo, mostra o ecrã Tone Control (P.88).*
6	SCRAN	<ul style="list-style-type: none"> Mostra o ecrã Screen Control. Se pressionado durante 1 segundo, mostra o ecrã da câmara de vista traseira.
7	Sensor remoto	<ul style="list-style-type: none"> Recebe o sinal do controlo remoto. Pode activar ou desactivar esta função através do Sensor Remoto (P.70). Se o [Remote Sensor] estiver definido para OFF, a sua operação a partir do controlo remoto é rejeitada quando estiver em modo TV.
8	▲ (Eject)	<ul style="list-style-type: none"> Ejecta o disco. Se pressionado durante 1 segundo, ejecta forçosamente o disco.
9	Ranhura de inserção de disco	Ranhura para inserção de um suporte de disco.
10	DNX5 Tomada	Tomada para dispositivo externo.
11	DNX5 Tecla "Release"	Destaca o painel frontal.
12	Ranhura de cartão SD	Ranhura para inserção de um cartão SD. O cartão é utilizado para a actualização do mapa. Para saber como actualizar o mapa, consulte o manual de instruções do sistema de navegação. No DNX5210BT, pode reproduzir ficheiros áudio/de imagens no cartão.

* Em determinadas condições, o ecrã não pode comutar para o ecrã Tone Control.

Ligar a unidade

O método de activação é diferente consoante o modelo.

DNX7

- 1 Pressione o botão <MENU>.

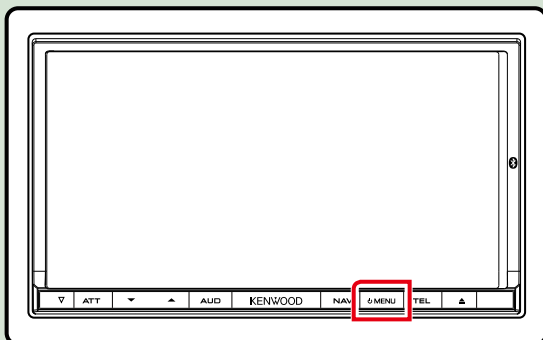

A unidade está ligada.

- **Para desligar a unidade:**
Pressione o botão <MENU> durante 1 segundo.

DNX5 DNX4

- 1 Pressione o botão <MENU>.

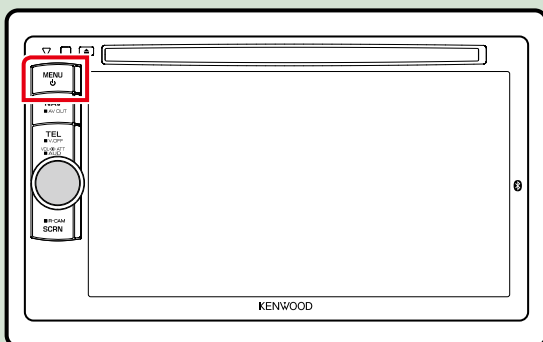

A unidade está ligada.

- **Para desligar a unidade:**
Pressione o botão <MENU> durante 1 segundo.

Se está a ligar a unidade pela primeira vez após a instalação, é necessário efectuar a [Configuração inicial \(P.11\)](#).

Configuração inicial

Execute esta configuração quando utilizar a unidade pela primeira vez ou quando esta for reinicializada ([P.99](#)).

- 1 Defina cada item da seguinte forma.

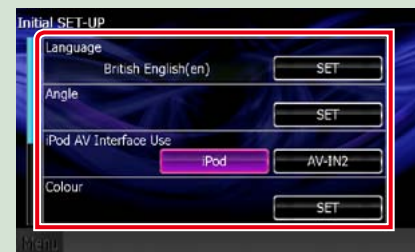

Language

Selecciona o idioma utilizado para o ecrã de controlo e os itens de definição. A predefinição é "British English (en)" para DNX7210BT/DNX5210BT/DNX4210BT e "Russian" para DNX5510BT.

- 1 Toque em [SET].
- 2 Toque em [◀] ou [▶] para seleccionar a língua pretendida.
- 3 Toque em [Enter].

Para mais detalhes, consulte [Configuração da língua \(P.71\)](#).

Angle DNX7

Ajuste a posição do monitor. A predefinição é "0".

- 1 Toque em [SET].
- 2 Toque no número do ângulo desejado e em [↵].

Para mais detalhes, consulte [Controlo do ângulo do monitor \(P.74\)](#).

iPod AV Interface Use

Defina o terminal ao qual está ligado o iPod. A predefinição é "iPod".

- 1 Toque em [iPod] ou [AV-IN2].

Color

Defina a cor de iluminação do ecrã e botões. Pode escolher entre a operação de pesquisa de cores ou seleccionar uma cor fixa para a operação.

- 1 Toque em [SET].
- 2 Toque em [ON] ou [OFF] do [Panel Color Scan].
- 3 Se desejar mudar a cor, toque em [SET] do [Panel Color Coordinate].
- 4 Toque na cor pretendida e em [↵].

Para mais detalhes, consulte [Coordenadas de cor do painel \(P.75\)](#).

EXT SW DNX7

Controle os dispositivos externos.

- 1 Toque em [SET].
- 2 Defina o nome do dispositivo, padrão de saída e pressione Set para cada dispositivo. De seguida, toque em [↵].

Para mais detalhes, consulte [Configuração do EXT SW \(P.73\)](#).

Camara

Defina os parâmetros da câmara.

- 1 Toque em [SET].
- 2 Defina cada item e toque em [↵].

Para mais detalhes, consulte [Configuração da câmara \(P.78\)](#).

Continua

2 Toque em [Finish].



NOTA

- Estas definições podem ser configuradas no menu SETUP. Consulte [Configuração \(P.68\)](#).

Como reproduzir suportes

CD áudio e suportes de disco

DNX7

- 1 Pressione o botão <▲>.

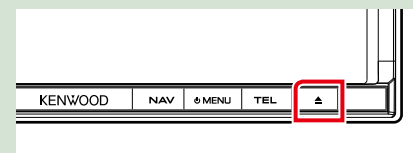

Abre-se o painel.

- 2 Insira o disco na ranhura.

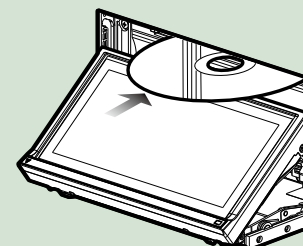

O painel fecha-se automaticamente. A unidade carrega o disco e inicia a reprodução.

- Para ejectar o disco:
Pressione o botão <▲>.

DNX5 DNX4

- 1 Insira o disco na ranhura.

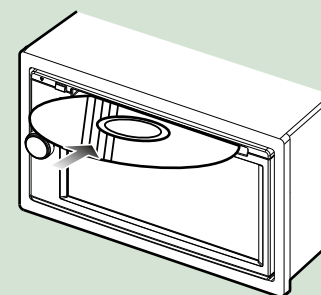

A unidade carrega o disco e inicia a reprodução.

- Para ejectar o disco:
Pressione o botão <▲>.

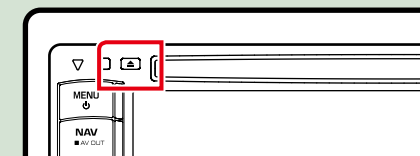

Dispositivo USB

- 1 Ligue o dispositivo USB com o cabo USB.

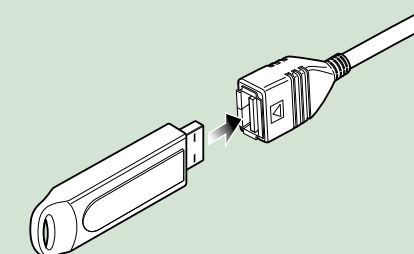

A unidade lê o dispositivo e inicia a reprodução.

- Para desligar o dispositivo:
Toque em [▲] durante 1 segundo no ecrã e desligue o dispositivo do cabo.

iPod

- 1 Ligue o iPod com o cabo iPod.

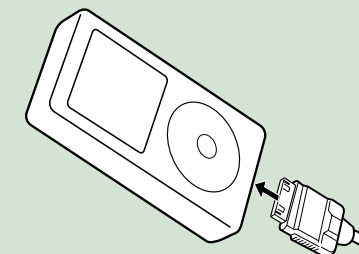

A unidade lê o iPod e inicia a reprodução.

- Para desligar o dispositivo:
Toque em [◀] no ecrã e em [▲] durante 1 segundo. Desligue o iPod do cabo.

Cartão SD

- 1 DNX7210BT: Pressione o botão <▲> durante 1 segundo para abrir o painel frontal.

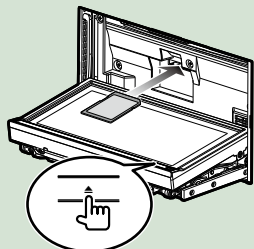

O painel abre-se completamente.

DNX5210BT/ DNX5510BT:
Destaque o painel frontal.

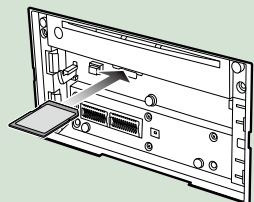

NOTA

- Para saber como destacar o painel, consulte [Destacar o painel frontal \(P.15\)](#).

- 2 Segure no cartão SD, como indicado no diagrama abaixo, e insira-o na ranhura até ouvir um estalido.



A unidade carrega o cartão e inicia a reprodução.

● Para remover:

Empurre o cartão SD até ouvir um estalido e, em seguida, retire o dedo do cartão. O cartão ressalta de maneira a conseguir puxá-lo com os dedos.

Dispositivo externo DNX5

- 1 Insira a ficha na tomada AV-IN.

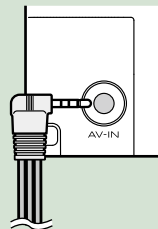

Destacar o painel frontal DNX7 DNX5

Pode destacar o painel frontal para impedir o seu furto.

DNX7

- 1 Pressione o botão <▲> durante 1 segundo para abrir o painel frontal.

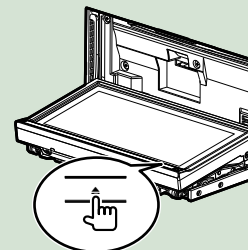

NOTA

- Pode configurar o painel frontal para abrir automaticamente quando a ignição estiver desligada. Consulte [Controlo do ângulo do monitor \(P.74\)](#).

- 2 Destaque o painel como indicado no diagrama seguinte.

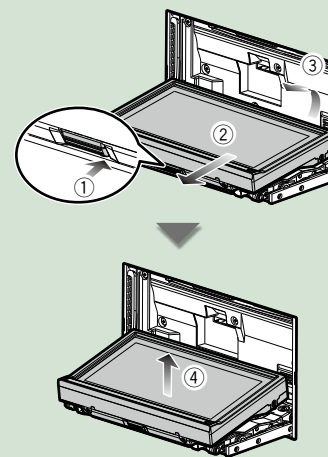

NOTA

- A placa de fixação fecha automaticamente 10 segundos depois de libertado o painel frontal. Retire o painel antes de tal acontecer.

DNX5

- 1 Destaque o painel como indicado no diagrama seguinte.

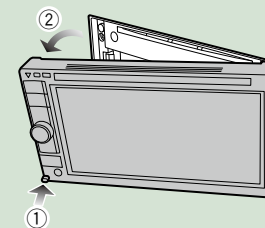

● Após destacar:

Coloque o painel na bolsa protectora fornecida juntamente com a unidade.

DNX7

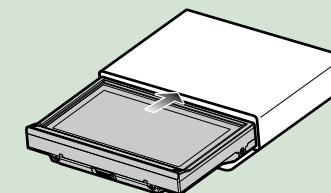

DNX5

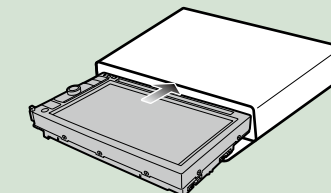

NOTA

- Para impedir a deterioração, não toque nos terminais do aparelho e do painel frontal com os dedos.
- Se os terminais do aparelho ou do painel frontal ficarem sujos, limpe-os com um pano seco e macio.

Fixar o painel frontal

- 1 Segure com segurança o painel frontal, de forma a não deixá-lo cair acidentalmente, e encaixe-o na placa de fixação até ficar bloqueado firmemente.

DNX7

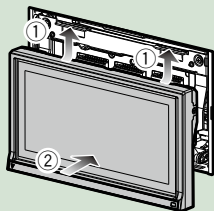

DNX5

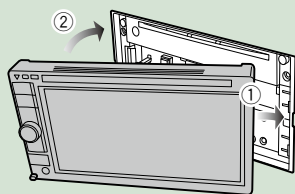

Operar o ecrã Top Menu

A maioria das funções pode ser executada a partir do ecrã Top Menu.

- 1 Toque em [Menu] em qualquer ecrã.



NOTA

- Se [Menu] não for apresentado durante a reprodução de vídeos/imagens, pressione o botão <MENU>. [\(P.6, P.8\)](#)

É apresentado o Top Menu.

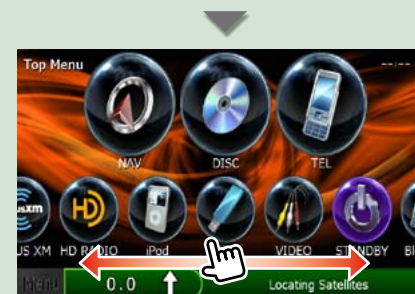

NOTA

- Pode seleccionar o ícone de ocultação, percorrendo o ecrã para o lado esquerdo ou direito.

Neste ecrã, pode executar as seguintes funções.

Função	Ícone	Operação
Mudar de fonte de áudio	etc.	Toque no ícone da fonte pretendida.
Active o modo de configuração	etc.	Toque no ícone da função de configuração pretendida.
Visualize o ecrã de navegação	ou	Toque em [NAV] ou na informação de navegação.
Desligue todas as funções de áudio		Toque em [STANDBY].

- **Personalizar o ecrã Top Menu**
Arraste o ícone que deseja registar para a linha superior.
Pode mover até três ícones.



Operações comuns

Apresenta as operações comuns.

Geral

Existem algumas funções que podem ser operadas a partir da maioria dos ecrãs.



- [Menu]**
Volta para o ecrã Top Menu.
- (RETURN)**
Volta para o ecrã original.
- (tecla Common Menu)**
Toque para apresentar o menu Common. O conteúdo do menu é descrito em baixo.
- EXT SW Control**: Mostra o ecrã EXT SW Control.
- SETUP Menu**: Apresenta o ecrã SETUP Menu.
- Audio Control Menu**: Apresenta o ecrã Audio Control Menu.
- Source Control**: Apresenta o ecrã Source Control da fonte actual. A função do ícone difere consoante a fonte.
- Close**: Fecha o menu.

Ecrã de lista

Existem algumas teclas de função comuns nos ecrãs de lista da maioria das fontes.



- (Scroll)**
Desloca o texto apresentado.
- All etc.**
Teclas de toque com diversas funções são aqui apresentadas. As teclas apresentadas diferem consoante a fonte de áudio actual, o estado, etc. Para exemplos de funções de cada tecla, consulte a tabela seguinte.

Tecla	Função
All >	Lista todas as músicas na hierarquia inferior.
Up & Down	Desloca-se para a hierarquia superior.
Music	Apresenta a pasta da categoria actual.
Music, Folder, and File	Apresenta a lista de ficheiros de áudio/imagem/vídeo.

Flick scrolling

Pode percorrer o ecrã de lista movendo o ecrã para cima/baixo ou para a esquerda/direita.

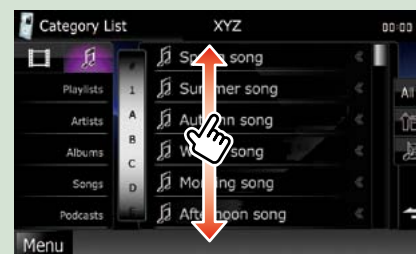

Operação de navegação

Para mais detalhes sobre a função de navegação, consulte o Manual de Instruções para a navegação.

Visualizar o ecrã de navegação

1 Pressione o botão <NAV>.

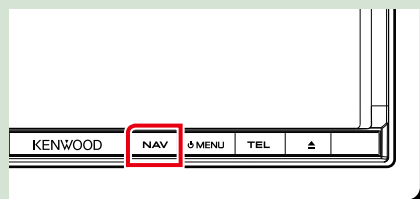

DNX7

O ecrã de navegação aparece.

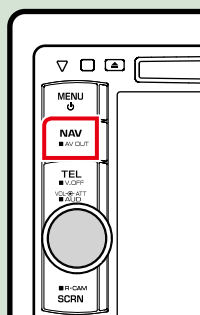

DNX5 DNX4

Controlar o áudio a partir do ecrã de navegação

Pode controlar as fontes de áudio enquanto é apresentado o ecrã de navegação.

Pode também visualizar a informação de navegação enquanto é apresentado o ecrã de controlo das fontes.

1 Toque na barra informativa.

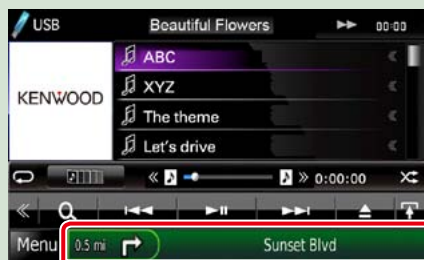

É apresentado o ecrã de navegação com informação áudio.

2 Toque em [] ou [] no ecrã de navegação.

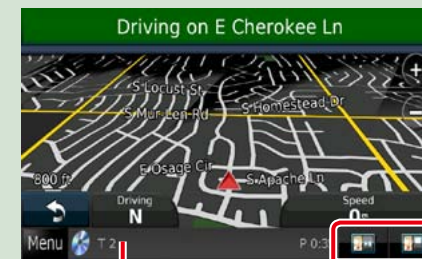

Toque nesta zona para visualizar o ecrã áudio.

: Apresenta as teclas de navegação e de controlo da fonte actual.

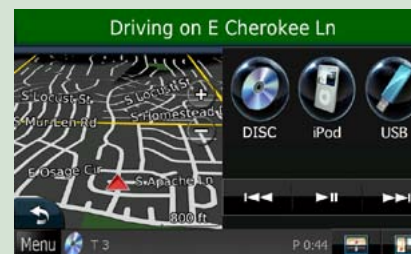

: Apresenta o ecrã de navegação e de reprodução de vídeo/imagem.



NOTA

- O ecrã alterna entre o ecrã de reprodução e a vista da câmara, de cada vez que a área de visualização é pressionada.
- Toque no ícone da fonte na parte inferior do ecrã para visualizar integralmente o ecrã áudio.

● **Para voltar ao ecrã de navegação integral:**

Toque em [].

NOTA

- Para mais detalhes sobre as teclas de controlo, consulte as instruções de cada secção.

Operação do DVD/Video CD (VCD)

Operação básica do DVD/VCD

A maioria das funções pode ser controlada a partir do ecrã de controlo da fonte e do ecrã de reprodução.

NOTA

- Ajuste o interruptor de modo do controlo remoto em "DVD" antes de iniciar a operação, consulte [Mudar o modo de operação \(P.93\)](#).
- A captura de ecrã em baixo é para o modo DVD. Poderá ser diferente para o modo VCD.

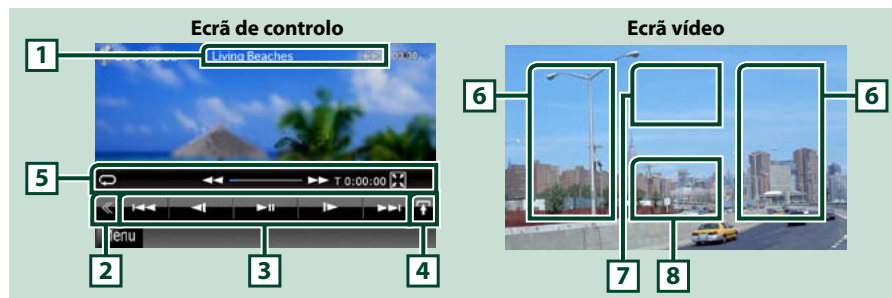

1 Visualização de informações

Apresenta a seguinte informação.

- **Title #, Chap #:** Visualização do título do DVD e do número do capítulo
- **Track #/Scene #:** Visualização do número da cena ou da faixa do VCD
*Scene # é apresentado apenas quando a função PBC está ligada.
- **▶, ▶▶, ▶▶▶, ■, etc.:** Visualização do modo de reprodução actual
Significado de cada ícone: ▶ (reproduzir), ▶▶ (avanço rápido), ◀◀ (recuo rápido), ▶▶▶ (procurar para cima), ◀◀◀ (procurar para baixo), ■ (parar), ■R (retomar), || (pausa), |▶ (reprodução lenta), ◀| (reprodução lenta para trás).

Toque nesta área para visualizar o nome da etiqueta do disco.

2 Tecla multifunção

Toque para mudar de menu multifunção. Para mais detalhes sobre o menu, consulte [Menu multifunção \(P.24\)](#).

3 Menu multifunção

Podem ser executadas diversas funções utilizando as teclas nesta área. Para mais detalhes sobre as teclas, consulte [Menu multifunção \(P.24\)](#).

4 Tecla de alteração de controlo

Não disponível para fontes DVD/VCD.

5 Menu subfunção

Com as teclas nesta área, podem ser executadas as seguintes funções.

- **Repete o conteúdo actual:** Toque em []. De cada vez que toca na tecla, o modo de repetição é alterado pela ordem seguinte:

DVD: "title repeat" "chapter repeat" "function off"

VCD (PBC On): Não executa a repetição

VCD (PBC off): "track repeat" "function off"

- **Ocultas todas as teclas:** Toque em [].
- **Avanço rápido ou recuo rápido:** Toque em [] ou []. De cada vez que toca na tecla, a velocidade muda; standard, 2 vezes, 3 vezes.

- **Confirma o tempo de reprodução:** Consultar ###:##.

DVD: Pode alternar a visualização do tempo entre tempo de reprodução de título, tempo de reprodução de capítulo e tempo restante de título. De cada vez que é pressionado, o ecrã alterna entre "T ###:##" (visualização do tempo de reprodução de título), "C ###:##" (visualização do tempo de reprodução de capítulo), e "R ###:##" (visualização do tempo restante de título).

Da mesma forma, aparece a barra indicadora da localização actual.

VCD (PBC off): Pode também confirmar o tempo restante do disco, tocando na visualização do tempo. De cada vez que é pressionado, o ecrã alterna entre "P ###:##" (visualização do tempo de reprodução) e "R ###:##" (tempo restante do disco).

- **Confirma a localização actual:** Consulte a barra no centro (apenas DVD). A barra não é apresentada quando a visualização do tempo está em visualização do tempo restante.

6 Área de procura

Toque para procurar o conteúdo seguinte/anterior.

Deslocar do centro do ecrã para a esquerda ou direita permite avançar ou recuar rapidamente. De cada vez que toca em cada área, a velocidade muda; standard, 2 vezes, 3 vezes. Para parar o avanço/recuo rápido, toque no centro do ecrã.

7 Área de visualização do menu

Esta área funciona de forma diferente consoante o estado actual.

- **Durante a reprodução de DVD:** Mostra o menu DVD. Durante a visualização do menu, apresenta o ecrã Highlight Control.
- **Durante a reprodução de VCD:** Apresenta o ecrã Zoom Control [\(P.26\)](#).

8 Área de visualização das teclas

Toque para apresentar o último ecrã de controlo.

NOTA

- Se utilizar um controlo remoto, pode avançar directamente para a imagem desejada introduzindo o número do capítulo, número da cena, tempo de reprodução, etc [\(P.93\)](#).

Menu multifunção

DVD:



VCD



Funções de cada tecla:

[<<] [>>]

Procura o conteúdo anterior/seguinte.

[>II]

Reproduz ou pausa.

[<I>] ou [I>] (apenas DVD)

Reproduz lentamente para a frente ou para trás.

[■]

Pára a reprodução. Quando é tocado duas vezes, o disco é reproduzido do início quando o reproduzir da próxima vez.

[PBC] (apenas VCD)

Ligar/desligar a função PBC.

[SETUP]

Toque para visualizar o ecrã SETUP Menu. Consulte [Configuração \(P.68\)](#).

[AUDIO]

Toque para visualizar o ecrã Audio Control. Consulte [Controlar o áudio \(P.82\)](#).

[EXT SW] [DXX]

Toque para controlar a alimentação do dispositivo externo. Para mais detalhes, consulte [Controlo do dispositivo externo \(P.80\)](#).

[REAR] [X]

Toque para silenciar o altifalante traseiro.

Controlo de realce

O controlo de realce permite-se controlar o menu de DVD tocando na tecla de menu directamente no ecrã.

1 | Toque em [Highlight] no ecrã Menu Control.

2 | Toque no item pretendido no ecrã.



NOTA

- O controlo de realce é automaticamente desactivado se não for operado durante um período de tempo constante.

Configuração do modo de reprodução de DVD

Pode seleccionar o modo de reprodução de DVD.

1 | Toque em [Next] no ecrã Menu Control.



É apresentado o ecrã Menu Control 2.

Operação do menu do DVD

Pode configurar alguns itens no menu DVD-VIDEO.

1 | Toque na área ilustrada durante reprodução.



É apresentado o ecrã Menu Control.

2 | Execute a operação desejada da seguinte forma.



Mostra o menu Top

Toque em [Top].*

Mostra o menu

Toque em [Menu].*

Mostra o menu anterior

Toque em [Return].*

Introduz o item seleccionado

Toque em [Enter].

Permite a operação directa

Toque em [Highlight] para activar o modo de controlo de realce [\(P.25\)](#).

Desloca o cursor

Toque em [▲], [▼], [◀], [▶].

* Estas teclas podem não funcionar consoante o disco.

2 | Toque na tecla correspondente ao item de configuração desejado.



Muda a língua das legendas

Toque em [Subtitle]. De cada vez que toca nesta tecla, a língua muda.

Muda a língua do áudio

Toque em [Audio]. De cada vez que toca nesta tecla, a língua muda.

Controla a proporção do zoom

Toque em [Zoom]. Para mais detalhes, consulte o [passo 2 em Controlo de zoom para DVD e VCD \(P.26\)](#).

Muda o ângulo da imagem

Toque em [Angle]. De cada vez que toca nesta tecla, o ângulo da imagem muda.

Sai do controlo de menu

Toque em [Exit].

Apresenta o ecrã Menu Control 1

Toque em [Previous].

Controlo de zoom para DVD e VCD

Pode ampliar o ecrã Playback para DVD e VCD.

1 | Para VCD, toque na área ilustrada durante reprodução.



É apresentado o ecrã Zoom Control.

NOTA

- Para DVD, consulte [Configuração do modo de reprodução de DVD \(P.25\)](#) para visualizar o ecrã Zoom Control.

2 | Execute a operação desejada da seguinte forma.



Muda a proporção do zoom

Toque em [Zoom].

Para DVD, muda a proporção do zoom em 4 níveis; Off, 2 vezes, 3 vezes, 4 vezes.

Para VCD, muda a proporção do zoom em 2 níveis; Off, 2 vezes.

Percorre o ecrã

Toque em [▲], [▼], [◀], ou [▶] para percorrer o ecrã na direcção do toque.

Sai do controlo de menu

Toque em [Exit].

Mostra o menu anterior*

Toque em [Return].

* Esta função pode não ser activada consoante o disco.

NOTA

- Não é possível tocar nas teclas de menu directamente no ecrã durante a operação de zoom.

Configuração do DVD

Pode configurar as funções de reprodução do DVD.

NOTA

- Cada operação nesta secção pode ser iniciada a partir do ecrã Top Menu. Para detalhes, consulte [Operar o ecrã Top Menu \(P.17\)](#).

1 | Toque em [◀] no ecrã de controlo. É apresentado o menu multifunção.

2 | Toque em [SETUP]. É apresentado o ecrã SETUP Menu.

3 | Toque em [Source].



É apresentado o ecrã Source SETUP Menu.

4 | Toque em [DVD SETUP] na lista. É apresentado o ecrã DVD SETUP.

5 | Defina cada item da seguinte forma.



Menu/Subtitle/Audio Language*

Consulte [Configuração da língua \(P.28\)](#).

Dynamic Range Control*

Define a gama dinâmica.

Wide: A gama dinâmica é panorâmica.

Normal: A gama dinâmica é normal.

Dialog (Predefinição):

Torna o volume total do som mais elevado que em outros modos. Isto apenas tem efeito quando estiver a usar software Dolby Digital.

Angle Mark

Define a visualização da marca do ângulo.

ON (Predefinição): É apresentado uma marca do ângulo.

OFF: Não é apresentada qualquer marca do ângulo.

Screen Ratio*

Define o modo de apresentação do ecrã.

16:9 (Predefinição): Apresenta imagens amplas.

4:3 LB: Mostra as imagens panorâmicas no formato Letter Box (com riscas pretas no topo e no fundo da imagem).

4:3 PS: Mostra as imagens panorâmicas no formato Pan and Scan (mostrar as imagens cortadas nas pontas esquerda e direita).

Parental Level*

Consulte [Nível parental \(P.28\)](#).

DISC SETUP

Consulte [Configuração do disco \(P.29\)](#).

Stream Information

Mostra a informação da fonte actual.

É apresentada a sequência (Dolby Digital, dts, Linear PCM, MPEG, WMA ou AAC).

* Estes itens são desactivados quando estiver a ser reproduzido um DVD.

Configuração da língua

Esta configuração é executada para a língua utilizada no menu, legendas e áudio. Não é possível efectuar a configuração destes itens durante a reprodução do DVD.

- 1 | Toque em [SET] do item pretendido; [Menu Language], [Subtitle Language], [Audio Language].**

É apresentado o ecrã Language Set.

- 2 | Introduza o código da língua pretendida e toque em [Enter].**



Define a língua seleccionada e regressa ao ecrã DVD SETUP.

NOTA

- Para cancelar a configuração e regressar ao ecrã anterior, toque em [Cancel].
- Para apagar o código introduzido, toque em [Clear].
- Para definir a língua original do DVD como língua áudio, toque em [Original].

Nível parental

Define um nível de bloqueio parental. Não é possível efectuar a configuração deste item durante a reprodução do DVD.

- 1 | Toque em [SET] do [Parental Level].**

É apresentado o ecrã Parental Pass.

- 2 | Introduza o código parental e toque em [Enter].**

É apresentado o ecrã Parental Level.

NOTA

- Para cancelar a configuração e regressar ao ecrã anterior, toque em [Cancel].
- Para apagar o código introduzido, toque em [Clear].
- O nível parental actual é apresentado como [Level#].

- 3 | Toque em [◀] ou [▶] para seleccionar um nível parental.**



NOTA

- Se o disco tiver um nível de supervisão parental superior, terá de introduzir o número de código.
- O nível de bloqueio parental varia dependendo do disco carregado.
- Se um disco não tiver bloqueio parental, qualquer pessoa pode reproduzi-lo mesmo quando tiver definido o bloqueio parental.

Configuração do disco

Procede à configuração quando utiliza media em disco.

- 1 | Toque em [SET] do [DISC SETUP].**

É apresentado o ecrã DISC SETUP.

Selecione uma opção da seguinte forma.



CD Read

Define o movimento desta unidade quando é reproduzido um CD áudio.

- 1 (Predefinição):** Reconhece e reproduz automaticamente um disco de ficheiros áudio, um DVD ou um CD de música.
- 2:** Reproduz forçosamente um disco como um CD de música. Selecione [2] se não quiser reproduzir um CD áudio com formato especial ou se não consegue reproduzir um disco na posição [1].

On Screen DVD

Define uma visualização no ecrã.

Auto: Depois de actualizada, a informação é apresentada durante 5 segundos.

OFF (predefinição): A informação não é apresentada.

NOTA

- [CD Read] não está disponível quando existe um disco na unidade.
- Não pode reproduzir um CD com ficheiros áudio/VCD na posição [2]. Além disso, não é possível reproduzir alguns CDs áudio na posição [2].

Operação de CD/ficheiros áudio e vídeo/iPod

Operação básica de áudio/vídeo/imagem

A maioria das funções pode ser controlada a partir do ecrã de controlo da fonte e do ecrã de reprodução.

NOTA

- Ajuste o interruptor de modo do controlo remoto em AUD antes de iniciar a operação, consulte [Mudar o modo de operação \(P.93\)](#).
- Para ligar um iPod a esta unidade, é necessário o acessório opcional KCA-iP202.

Consulte as seguintes secções para a operação de cada fonte.

- **CD de música** [\(P.30\)](#)
- **Dispositivo USB** [\(P.32\)](#)
- **Suporte de disco** [\(P.30\)](#)
- **Cartão SD** [\(P.32\)](#)
- **iPod** [\(P.32\)](#)

CD áudio e suporte de disco

NOTA

- Neste manual, "CD de música" refere-se a CDs que contêm faixas de música.
- "Suporte de disco" refere-se a um CD/DVD que contem ficheiros áudio, vídeo ou de imagem.
- A captura de ecrã em baixo é para CD. Poderá ser diferente para suporte de disco.

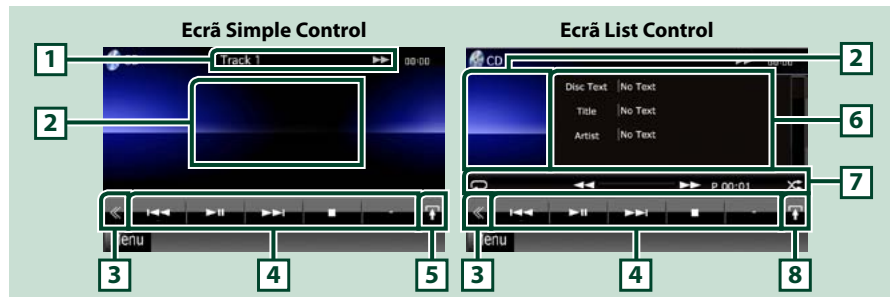

1 Visualização de informações

Apresenta a seguinte informação.

- **Track #:** De cada vez que toca nesta área, o ecrã alterna entre número da faixa actual, texto, etc.
- **▶, ▶▶, ▶▶▶, ■, etc.:** Visualização do modo de reprodução actual
Significado de cada ícone: ▶ (reproduzir), ▶▶ (avanço rápido), ◀◀ (recuo rápido), ▶▶▶ (procurar para cima), ◀◀◀ (procurar para baixo), ■ (parar), ■R (retomar), || (pausa).

2 Área de visualização do vídeo/Área de alteração de controlo

Toque para alternar entre o ecrã Simple Control e List Control.

3 Tecla multifunção

Toque para mudar de menu multifunção. Para mais detalhes sobre o menu, consulte [Menu multifunção \(P.34\)](#).

4 Menu multifunção

Podem ser executadas diversas funções utilizando as teclas nesta área. Para mais detalhes sobre o menu, consulte [Menu multifunção \(P.34\)](#).

5 Tecla subfunção

Toque para visualizar o "Sub function menu" (7 nesta tabela).

6 Informação sobre a faixa

Mostra a informação sobre a faixa actual.

Para CD áudio e suporte de disco, pode alterar a informação de faixa actual e a lista de pastas actual tocando na tecla de alteração da lista (8 nesta tabela).

Contudo, apenas "No Information" é apresentado para CD áudio.

7 Menu subfunção

Podem ser executadas diversas funções utilizando as teclas nesta área. Para mais detalhes sobre as teclas, consulte [Menu subfunção \(P.35\)](#).

8 Tecla de alteração da lista

Toque para alternar entre a lista de faixas e o ecrã CD-TEXT (CD)/informação de etiqueta ID3 (apenas suporte de disco).



9 Área de pesquisa de ficheiro (apenas suporte de disco)

Toque para procurar o ficheiro seguinte/anterior.

Deslocar do centro do ecrã para a esquerda ou direita permite avançar ou recuar rapidamente. De cada vez que toca em cada área, a velocidade muda; standard, 2 vezes, 3 vezes. Para parar o avanço/recuo rápido, toque no centro do ecrã.

10 Área de visualização do menu (apenas suporte de disco)

Toque para apresentar o menu do disco. Para mais detalhes, consulte [Controlo do filme \(P.41\)](#).

11 Área de visualização das teclas (apenas suporte de disco)

Toque para apresentar o último ecrã de controlo.

Dispositivo USB, cartão SD e iPod

NOTA

- O cartão SD destina-se apenas para DNX7210BT e DNX5210BT.
- A captura de ecrã em baixo é para dispositivo USB. Poderá ser diferente para iPod e cartão SD.

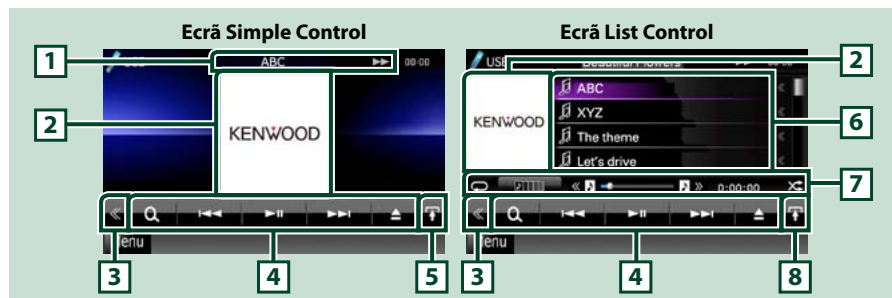

1 Visualização de informações

Apresenta a seguinte informação.

- **Current file name:** De cada vez que toca nesta área, o ecrã alterna entre número do ficheiro/número do ficheiro e nome do ficheiro.
- **▶, ▶▶, etc.:** Visualização do modo de reprodução actual
Significado de cada ícone: ▶ (reproduzir, procurar), || (pausa), ▶▶ (procura manual para a frente), ◀◀ (procura manual para trás).

2 Área de imagem do ficheiro/Alteração de controlo

Os dados da imagem são apresentados se estiverem disponíveis no ficheiro actual. Se a imagem não estiver disponível, é apresentado "No Photo".

Toque para alternar entre o ecrã Simple Control e List Control.

3 Tecla multifunção

Toque para mudar de menu multifunção. Para mais detalhes sobre o menu, consulte [Menu multifunção \(P.34\)](#).

4 Menu multifunção

Podem ser executadas diversas funções utilizando as teclas nesta área. Para mais detalhes sobre as teclas, consulte [Menu multifunção \(P.34\)](#).

5 Tecla subfunção

Toque para visualizar o "Sub function menu" (7 nesta tabela).

6 Lista de conteúdos

Apresenta a lista e os conteúdos. O conteúdo da lista difere consoante o estado e a fonte de reprodução.

7 Menu subfunção

Podem ser executadas diversas funções utilizando as teclas nesta área. Para mais detalhes sobre as teclas, consulte [Menu subfunção \(P.35\)](#).

8 Tecla de alteração da lista

Toque para alternar entre a lista de ficheiros e a informação do ficheiro actual.



9 Área de pesquisa de ficheiros (apenas ficheiro de imagem/vídeo)

- Toque para procurar o ficheiro seguinte/anterior.
- Durante a apresentação de diapositivos em modo USB, toque em cada área para procurar o ficheiro áudio seguinte/anterior.
- Deslocar do centro do ecrã para a esquerda ou direita permite avançar ou recuar rapidamente. Para parar o avanço/recuo rápido, toque no centro do ecrã. Esta função não está disponível quando não existe qualquer ficheiro áudio na pasta actual.

10 Área de visualização das teclas (apenas ficheiro de imagem/vídeo)

Toque para apresentar o último ecrã de controlo.

Menu multifunção

CD de música



Suporte de disco



iPod



Dispositivo USB e cartão SD



Com as teclas nesta área, podem ser executadas as seguintes funções.

[] (apenas suporte de disco, iPod, dispositivo USB e cartão SD)

Procura a faixa/o ficheiro. Para mais detalhes sobre a operação de pesquisa, consulte [Operação de pesquisa \(P.36\)](#).

[]

Procura a faixa/o ficheiro anterior/seguinte.

[] [] (apenas iPod) / [] []

Reproduz ou pausa.

[] (apenas CD áudio e suporte de disco)

Pára a reprodução.

[] (apenas iPod, dispositivo USB e cartão SD)

Toque durante 1 segundo para desligar o dispositivo. Para mais detalhes, consulte [Como reproduzir suportes \(P.13\)](#).

[] (apenas iPod)

Toque para alternar ciclicamente entre o modo de aplicações e o modo normal.

Modo de aplicações: Permite a esta unidade transmitir sons e imagens produzidas pela aplicação que está a ser executada no seu iPod touch ou iPhone.

No modo de aplicações, só pode controlar as funções "Pause and play" (Reproduzir e colocar em pausa) e "Selecting a song" (Selecionar uma música) desta unidade.

[] [] (Apenas suporte de disco, dispositivo USB e cartão SD)

Procura a pasta anterior/seguinte.

[] (apenas ficheiros de imagem no dispositivo USB e no cartão SD)

Durante a reprodução de imagens, muda para visualização de imagens.

[] SETUP

Toque para visualizar o ecrã SETUP Menu. Consulte [Configuração \(P.68\)](#).

[] AUDIO

Toque para visualizar o ecrã Audio Control. Consulte [Controlar o áudio \(P.82\)](#).

[] EXT SW []

Toque para controlar a alimentação do dispositivo externo. Para mais detalhes, consulte [Controlo do dispositivo externo \(P.80\)](#).

[REAR]

Toque para silenciar o altifalante traseiro.

Menu subfunção

CD de música



Suporte de disco



iPod



Dispositivo USB e cartão SD



Com as teclas nesta área, podem ser executadas as seguintes funções.

[]

Repete a faixa/pasta actual. De cada vez que toca na tecla, o modo de repetição é alterado pela ordem seguinte:

CD, iPod: "track repeat" "repeat off"

Suporte de disco, dispositivo USB, cartão SD: "file repeat" "folder repeat" "repeat off"

[] (apenas dispositivo USB, cartão SD e iPod)

Procura a faixa a partir da lista de capas de álbum. Para mais detalhes sobre a operação de pesquisa, consulte [Procurar por capa de álbum \(P.39\)](#).

[] (apenas durante a reprodução de ficheiros vídeo)

Oculta todas as teclas.

[] [] (apenas CD áudio e suporte de disco)

Avanço rápido ou recuo rápido.

[] [] (apenas dispositivo USB, cartão SD e iPod)

Reproduz o álbum anterior ou seguinte em [Lista de favoritos \(P.40\)](#).

#:##:## ou ##:##

Confirma o tempo de reprodução.

Durante a reprodução de um CD áudio, pode também confirmar o tempo restante do disco tocando na visualização do tempo.

De cada vez que é pressionado, o ecrã alterna entre "P #:##" (visualização do tempo de reprodução da faixa) e "R #:##" (tempo restante do disco).

[]

Reproduz aleatoriamente todas as faixas da pasta/disco actual ou da lista de reprodução actual do iPod.

De cada vez que toca na tecla, o modo aleatório é alterado pela ordem seguinte:

CD: "track random" "random off"

Suporte de disco, dispositivo USB, cartão SD: "file random" "random off"

iPod: "track random" "album random" "random off"

Barra de estado no centro (apenas dispositivo USB, cartão SD e iPod)

Confirma a localização actual.

Durante a reprodução do dispositivo USB, do cartão SD ou iPod, pode arrastar o círculo para a esquerda ou direita para mudar a posição da reprodução.

Operação de pesquisa

Pode procurar ficheiros áudio, vídeo ou de imagem efectuando as seguintes operações.

NOTA

- Se utilizar um controlo remoto, pode avançar directamente para a faixa/o ficheiro desejado introduzindo o número da faixa/pasta/ficheiro, tempo de reprodução, etc. Para mais detalhes, consulte [Modo de procura directa \(P.93\)](#).

Pesquisa na lista

Pode procurar faixas, pastas e ficheiros de acordo com a hierarquia.

1 | Toque na área ilustrada.

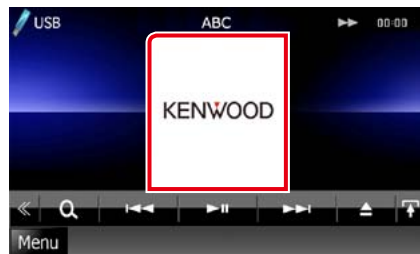

É apresentado o ecrã List Control.

2 | Toque na faixa/ficheiro pretendido.

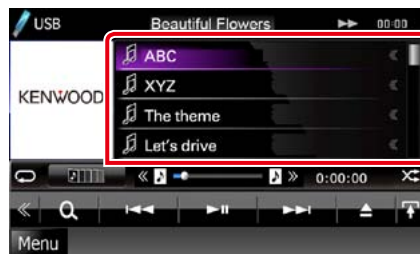

Inicia-se a reprodução.

NOTA

- Para suportes de disco, pode mudar de lista de ficheiros e lista de pastas tocando em [].
- Para suportes de disco, não pode visualizar a lista durante a reprodução aleatória e a pagagem.

Outras pesquisas

Se pretender restringir o tamanho da lista, existem outras formas de procurar. Esta função não está disponível quando um CD áudio é a fonte actual.

- 1 | **Toque em [] no ecrã de controlo.**
É apresentado o ecrã de tipo de procura.
- 2 | **Toque no modo de procura desejado.**
Dispositivo USB e cartão SD

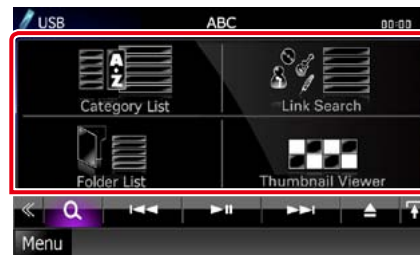

iPod

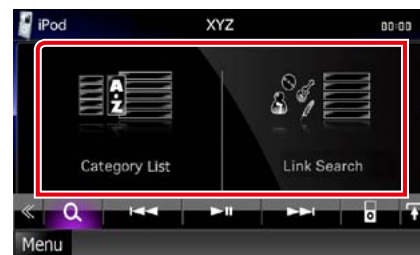

É apresentada a lista ordenada pela ordem seleccionada.

Consulte as seguintes secções para cada operação.

- [Category List]: Pode procurar um ficheiro, seleccionando uma categoria [\(P.37\)](#).
- [Link Search]: Pode procurar um ficheiro do mesmo artista/álbum/género/compositor que a faixa actual [\(P.37\)](#).
- [Folder List]: Pode procurar um ficheiro de acordo com a hierarquia [\(P.38\)](#).
- [Thumbnail Viewer]: Pode procurar um ficheiro de imagem [\(P.38\)](#).

NOTA

- Para suportes de disco, pode visualizar directamente a lista de pastas tocando em [].

Pesquisa por categoria (apenas dispositivo USB, cartão SD e iPod)

1 | Toque na categoria pretendida na parte esquerda do ecrã.

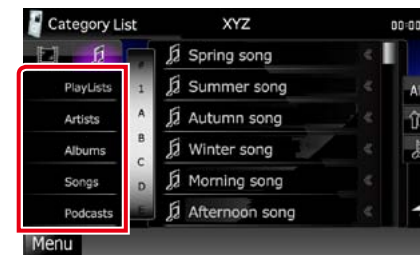

2 | A lista é ordenada pela categoria seleccionada.

3 | Toque no item pretendido.

Inicia-se a reprodução.

NOTA

- Para restringir a pesquisa, pode seleccionar uma letra a partir da lista alfabética no centro do ecrã.
- Para efectuar operações no ecrã de lista, consulte [Operações comuns \(P.18\)](#).

Procurar ligação (apenas dispositivo USB, cartão SD e iPod)

1 | Toque no item pretendido na parte esquerda do ecrã. Pode seleccionar o artista, álbum, género e compositor.



É apresentada a lista resultante da selecção efectuada.

NOTA

- A lista é ordenada pela ordem seleccionada.
- Artist: Mostra a lista de álbuns do artista.
- Album: Mostra todas as músicas do álbum actual.
- Genre: Mostra a lista de artistas pertencentes ao mesmo género.
- Composer: Mostra a lista de álbuns do compositor do ficheiro actual.

2 | Toque para seleccionar o item pretendido da lista. Repita este passo até encontrar o ficheiro desejado.

NOTA

- Para restringir a pesquisa, pode seleccionar uma letra a partir da lista alfabética no centro do ecrã.
- Para efectuar operações no ecrã de lista, consulte [Operações comuns \(P.18\)](#).

Procurar pasta (apenas dispositivo USB, cartão SD e suporte de disco)

1 | Toque na pasta pretendida.



O conteúdo da pasta é apresentado na parte direita do ecrã.

2 | Toque no item pretendido da lista de conteúdos.

Inicia-se a reprodução.

NOTA

- Para efectuar operações no ecrã de lista, consulte [Operações comuns \(P.18\)](#).

Procurar imagem (apenas dispositivo USB e cartão SD)

1 | Toque na imagem pretendida.

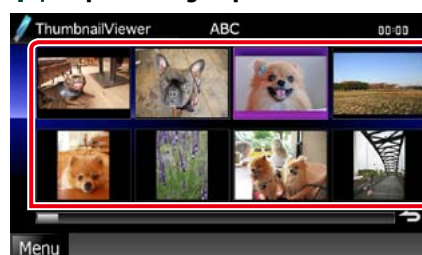

A imagem seleccionada é apresentada em ecrã inteiro.

Consulte o número 9-10 em [Dispositivo USB, cartão SD e iPod \(P.32\)](#) para operar o ecrã de imagens.

Procurar por capa de álbum (apenas dispositivo USB, cartão SD e iPod)

Pode procurar ficheiros áudio, seleccionando a capa do álbum.

1 | Toque em [].

É apresentado o menu subfunção.

2 | Toque em [].



É apresentado o ecrã Favorite.

3 | Toque na capa de álbum desejada na linha inferior.



NOTA

- A tecla situada na parte superior do ecrã funciona de forma diferente consoante o estado.

Quando é apresentado [Load Albums]:

Ainda não seleccionou qualquer capa de álbum. Toque na tecla para iniciar o carregamento.

Quando é apresentado [Load More Albums]:

Algumas capas de álbuns não foram carregadas. Toque na tecla para carregar todas as capas de álbuns. Ao tocar na tecla, a faixa em reprodução pode parar e outra pode começar a ser reproduzida.

Quando a tecla não está disponível:

Já estão carregadas todas as capas de álbuns.

4 | Toque em [] na capa de álbum seleccionada.

É reproduzida a primeira faixa do álbum. Adicionalmente, pode criar a sua lista de reprodução original a partir deste ecrã. Para mais detalhes, consulte [Lista de favoritos \(P.40\)](#).

NOTA

- Depois de reproduzidas todas as faixas do álbum, este é novamente reproduzido a partir da primeira faixa.
- Os álbuns sem imagem não são apresentados.

Lista de favoritos

Pode criar uma lista de reprodução original com os seus 10 álbuns preferidos, seleccionando as respectivas capas.

- 1 **Toque e arraste a capa de álbum desejada da linha inferior para a linha superior.**

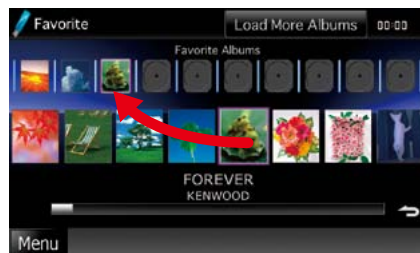

O álbum seleccionado é registado na lista de favoritos.

NOTA

- O álbum adicionado é colocado na extremidade direita.
- Não pode registar um álbum que já tenha sido registado na lista de favoritos.
- Podem ser registados na lista até 10 álbuns.

- 2 **Toque na capa de álbum desejada da lista de favoritos.**

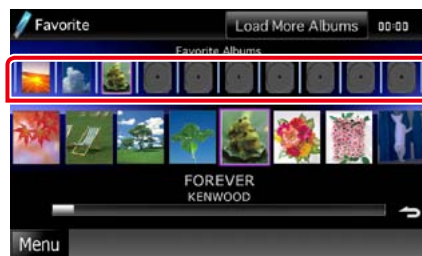

O álbum seleccionado é reproduzido e o ecrã de controlo é apresentado.

NOTA

- A lista de favoritos é reproduzida da esquerda para a direita, começando pelo álbum seleccionado.
- Para eliminar o álbum da lista de favoritos, toque e arraste-o para a linha inferior.
- Pode alterar a ordem de reprodução da lista de favoritos, arrastando a capa do álbum na lista.
- O modo de lista de favoritos é cancelado nas seguintes situações.
- Reprodução de outro álbum de outra lista (lista de pastas, lista de categoria, etc.)
- Reprodução de outro álbum, tocando na capa correspondente na linha inferior do ecrã de lista de capas de álbuns.
- O modo de lista de favoritos é retomado após a desconexão/conexão ou activação/desactivação do dispositivo. Retoma o ficheiro em reprodução, código de tempo de reprodução, conteúdos da lista de favoritos, ordem da lista de favoritos, etc., se a configuração dos ficheiros do dispositivo não for alterada.

Controlo do filme

Pode ajustar a reprodução de filmes a partir de um suporte de disco.

- 1 **No ecrã de reprodução, toque na área ilustrada.**



É apresentado o ecrã Movie Control.

- 2 **Execute a operação desejada da seguinte forma.**



Alterar a língua das legendas

Toque em [Subtitle].

Alterar a língua do áudio

Toque em [Audio].

Sair do menu

Toque em [Exit].

Configuração de USB/SD/iPod/DivX

Pode efectuar a configuração de USB/SD/iPod/DivX.

NOTA

- Cada operação nesta secção pode ser iniciada a partir do ecrã Top Menu. Para detalhes, consulte [Operar o ecrã Top Menu \(P.17\)](#).

- 1 **Toque em [] no ecrã de controlo.**
É apresentado o menu multifunção.
- 2 **Toque em [SETUP].**
É apresentado o ecrã SETUP Menu.
- 3 **Toque em [Source].**

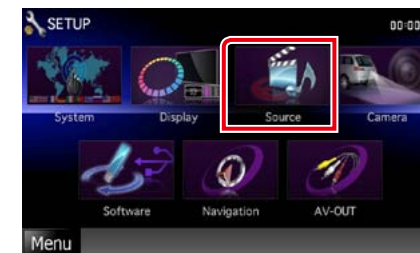

É apresentado o ecrã Source SETUP Menu.

- 4 **Toque em [USB], [SD], [iPod] ou [DivX] na lista.**
É apresentado cada ecrã de configuração. Consulte a seguinte secção para cada configuração.

- [Configuração de USB/SD \(P.42\)](#)
- [Configuração de iPod \(P.42\)](#)
- [Definir DivX \(P.43\)](#)

Configuração de USB/SD

NOTA

- A captura de ecrã em baixo é para dispositivo USB. Contudo, os itens de configuração de USB e SD são praticamente idênticos.

1 | Defina cada item da seguinte forma.



Picture Display Time

Seleciona a duração da visualização do ficheiro de imagem JPEG no ecrã. Seleccione [Short], [Middle], ou [Long] (predefinição).

On Screen USB/On Screen SD

Define o modo de apresentação da informação contida no dispositivo USB ou cartão SD.

Auto (predefinição): Depois de actualizada, a informação é apresentada durante 5 segundos.

OFF: Não é apresentada qualquer informação.

Configuração de iPod

1 | Defina cada item da seguinte forma.



AudioBook Speed

Define a velocidade de reprodução do audiolivro. Seleccione [Slow], [Normal] (predefinição), ou [Fast].

Wide Screen*

Activa ou desactiva o ecrã panorâmico. Seleccione [ON] ou [OFF] (predefinição).

On Screen iPod

Define o modo de visualização da informação contida no iPod.

Auto (predefinição): Depois de actualizada, a informação é apresentada durante 5 segundos.

OFF: Não é apresentada qualquer informação.

*** Esta configuração não está disponível quando um iPod está ligado.**

Definir DivX

1 | Defina cada item da seguinte forma.



DivX(R) Registration Code

Verifica o código de registo. Este código é necessário para reproduzir um disco que tenha DRM (Gestão de direitos digitais).

DivX(R) Deactivation

Apaga o registo da unidade já registada. Depois de tocar na tecla, surge uma mensagem de confirmação. Siga as instruções da mensagem e conclua a operação.

NOTA

- [DivX(R) Registration Code] está desactivado quando um DVD está em reprodução.
- Quando fizer o download de um ficheiro DivX VOD controlado por DRM, registe o código que aparece no ecrã. Caso contrário o ficheiro pode não ser capaz de reproduzir com esta unidade. É apresentado o número de visualizações restante quando reproduzir um ficheiro DivX VOD com restrição de visualizações. Quando o número restante de visualizações atingir 0, aparece uma mensagem de aviso e o ficheiro não pode ser reproduzido.

Operação de Rádio e TV

Operação básica do rádio

A maioria das funções pode ser controlada a partir do ecrã de controlo da fonte.

NOTA

- Ajuste o interruptor de modo do controlo remoto em AUD antes de iniciar a operação, consulte [Mudar o modo de operação \(P.93\)](#).

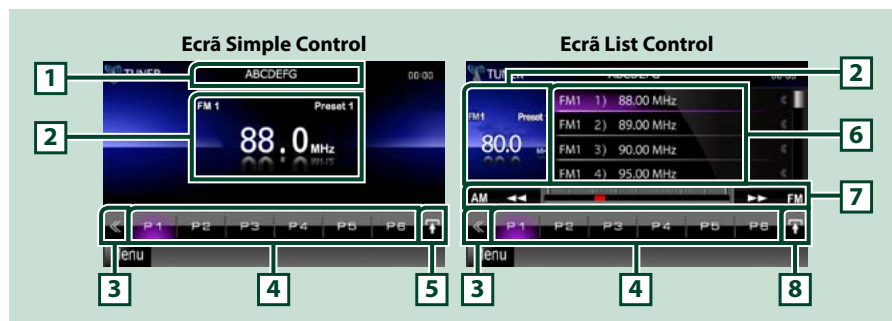

1 Visualização do nome da estação/PS

Mostra o nome de PS.

2 Visualização de informação/área de alteração de controlo

Apresenta a seguinte informação.

- [FM1] etc.: Apresentação da banda
- MHz/kHz: Apresentação da frequência
- Preset #: Número predefinido

Toque para alternar entre o ecrã Simple Control e List Control.

3 Tecla multifunção

Toque para mudar de menu multifunção. Para mais detalhes sobre o menu, consulte [Menu multifunção \(P.45\)](#).

4 Tecla predefinida/menu multifunção

Chama a estação ou canal memorizado. Se tocar na tecla durante 2 segundos, guarda na memória a estação ou canal actual a ser recebido no momento.

Quando alteradas, podem ser executadas diversas funções utilizando as teclas nesta área.

Para mais detalhes sobre o menu, consulte [Menu multifunção \(P.45\)](#).

5 Tecla subfunção

Toque para visualizar o "Sub function menu" (7 nesta tabela).

6 Lista predefinida

É apresentada a lista das estações ou canais predefinidos, assim como a informação.

7 Menu subfunção

Com as teclas nesta área, podem ser executadas as seguintes funções.

- Comuta a banda: Toque em [AM] ou [FM].
- Sintoniza a estação: Toque em [◀◀] [▶▶]. O método de alteração de frequência pode ser modificado. Consulte [Menu multifunção \(P.45\)](#).

A barra no centro (apenas sintonizador) mostra a localização da frequência actual.

8 Tecla de alteração da lista

Toque para alternar entre a lista predefinida e a lista de informação.

Em modo sintonizador, é apresentado texto da rádio extra.

Menu multifunção



Funções de cada tecla.

[P1] - [P6]

Selecciona a estação predefinida. Toque durante 2 segundos para guardar na memória predefinida a estação actual.

[Q]

É apresentada a lista das estações ou dos canais predefinidos.

[TI] (apenas sintonizador FM)

Activa o modo de informação de trânsito. Para mais detalhes, consulte [Informação de trânsito \(P.51\)](#).

[SEEK]

O modo de procura comuta pela seguinte ordem: [AUTO1], [AUTO2], [MANUAL].

- AUTO1: Sintoniza automaticamente uma estação com boa recepção.
- AUTO2: Sintoniza as estações memorizadas uma após outra.
- MANUAL: Comuta manualmente para a frequência seguinte.

[AME]

Selecciona o modo de memória automática. Para mais detalhes, consulte [Memória automática \(P.49\)](#).

[PTY] (apenas sintonizador FM)

Procura um programa por tipo. Para mais detalhes, consulte [Procurar por tipo de programa \(P.50\)](#).

[MONO] (apenas sintonizador FM)

Selecciona a recepção Monoaural.

[LO.S] (apenas sintonizador FM)

Liga e desliga a função Busca local.

[SETUP]

Toque para visualizar o ecrã SETUP Menu. Consulte [Configuração \(P.68\)](#).

[AUDIO]

Toque para visualizar o ecrã Audio Control. Consulte [Controlar o áudio \(P.82\)](#).

[EXT SW] [DXX7]

Toque para controlar a alimentação do dispositivo externo. Para mais detalhes, consulte [Controlo do dispositivo externo \(P.80\)](#).

[REAR] [X]

Toque para silenciar o altifalante traseiro.

Operação básica da TV DNX7 DNX5

A maioria das funções pode ser controlada a partir do ecrã de controlo da fonte e do ecrã da TV.

NOTA

- Ajuste o interruptor de modo do controlo remoto em TV antes de iniciar a operação, consulte [Mudar o modo de operação \(P.93\)](#).
- Apenas pode operar a TV com o acessório opcional sintonizador TV ligado.
Para TV analógica, é necessário KTC-V301E/V300E/V500E.
Para TV digital, é necessário KTC-D500E ou KTC-D600E.
- Durante a reprodução, pressione o botão <MENU> para apresentar o ecrã de controlo da fonte.

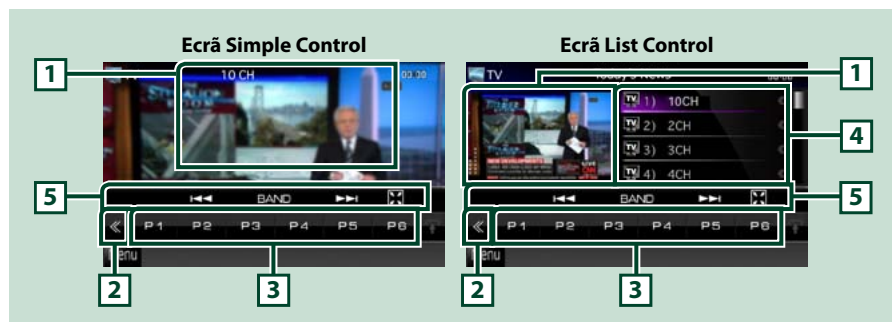

1 Visualização de informação/área de alteração de controlo

Apresenta a seguinte informação.

- [TV1], [TV2] (apenas TV analógica): Apresentação da banda
- Preset # (apenas TV analógica): Número predefinido
- Group (apenas TV analógica): Grupo da área da televisão
- #ch: Apresentação do canal

Toque nesta área para alternar entre o ecrã Simple Control e List Control.

2 Tecla multifunção

Toque para mudar de menu multifunção. Para mais detalhes sobre o menu, consulte [Menu multifunção \(P.47\)](#).

3 Tecla predefinida (apenas TV analógica)/menu multifunção

Chama o canal memorizado. Se tocar na tecla durante 2 segundos, guarda na memória a estação ou o canal actual a ser recebido no momento.

Quando alteradas, podem ser executadas diversas funções utilizando as teclas nesta área.

Para mais detalhes sobre o menu, consulte [Menu multifunção \(P.47\)](#).

4 Lista predefinida (apenas TV analógica)

É apresentada a lista dos canais predefinidos.

5 Menu subfunção

Com as teclas nesta área, pode ser executada a seguinte função.

- Ocultar todas as teclas: Toque em [X].
- Muda de canal: Toque em [◀▶].
- Comuta a banda: Toque em [BAND].

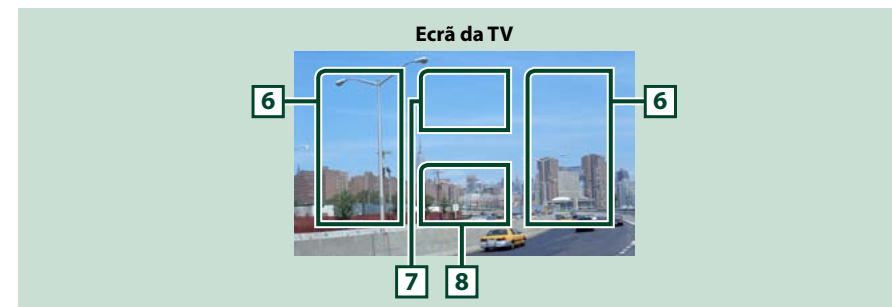

6 Área de alteração de canal

Toque para mudar de canal.

7 Área de alteração de banda (TV analógica) / Área de visualização do menu (TV digital)

Para sintonizador de TV analógica, toque para mudar de banda.

Para sintonizador de TV digital, toque para visualizar o menu.

8 Área de visualização das teclas

Toque para apresentar o último ecrã de controlo.

Menu multifunção

TV analógica



TV digital



Funções de cada tecla:

[P1] - [P6] (apenas TV analógica)

Selecciona o canal predefinido. Toque durante 2 segundos para guardar na memória predefinida a estação actual.

[Q]

É apresentada a lista dos canais predefinidos.

[◀▶]

Muda de canal.

[BAND] (apenas TV analógica)

Toque para mudar de banda.

[SEEK] (apenas TV analógica)

O modo de procura comuta pela seguinte ordem: [AUTO1], [AUTO2], [MANUAL].

- AUTO1: Sintoniza automaticamente canais com boa recepção.
- AUTO2: Sintoniza canais memorizados um após outro.
- MANUAL: Comuta manualmente para o canal seguinte.

[AME] (apenas TV analógica)

Selecciona o modo de memória automática. Para mais detalhes, consulte [Memória automática \(P.49\)](#).

[SETUP]

Toque para visualizar o ecrã SETUP Menu. Consulte [Configuração \(P.68\)](#).

[AUDIO]

Toque para visualizar o ecrã Audio Control. Consulte [Controlar o áudio \(P.82\)](#).

[EXT SW]

Toque para controlar a alimentação do dispositivo externo. Para mais detalhes, consulte [Controlo do dispositivo externo \(P.80\)](#).

[REAR]

Toque para silenciar o altifalante traseiro.

Operação de memória

Memória automática

Pode memorizar automaticamente estações com boa recepção.

Esta função está disponível apenas para o sintonizador e TV analógica.

NOTA

- A memória automática termina quando 6 estações forem memorizadas ou quando todas as estações forem sintonizadas.
- A operação termina automaticamente se não operar dentro de 10 segundos.

Sintonizador

1 | Toque em [].

É apresentado o menu subfunção.

2 | Toque na tecla da banda desejada.



3 | Toque em [] no ecrã de controlo.

É apresentado o menu multifunção.

4 | Toque em [AME] no menu multifunção.

5 | Toque em [] ou [] no menu subfunção.

Iniciar a memória automática.

TV

1 | Toque na área ilustrada durante a reprodução para mudar para a banda que deseja memorizar.



2 | Toque na área ilustrada.



É apresentado o ecrã Simple Control.

3 | Toque em [] no ecrã de controlo.

É apresentado o menu multifunção.

4 | Toque em [AME] no menu multifunção.

5 | Toque em [] ou [] no menu função.

Iniciar a memória automática.

Memória manual

Pode guardar na memória a estação ou o canal actual a ser recebido no momento.

- 1 | **Selecione uma estação ou canal que deseje armazenar na memória.**

NOTA

- Para TV, toque na parte inferior central do ecrã caso o ecrã de controlo da fonte não seja apresentado.

- 2 | **Toque em [P#] (#:1-6) durante 2 segundos para memorizar a estação ou o canal, até ouvir um aviso sonoro.**

Operação de selecção

Seleccionar predefinição

Pode listar e seleccionar as estações ou os canais memorizados.

Seleccionar a partir do menu multifunção

- 1 | **Toque no número desejado, entre P1 e P6.**

A unidade sintoniza a estação ou o canal seleccionado.

Seleccionar a partir da lista predefinida

- 1 | **Toque na área ilustrada.**

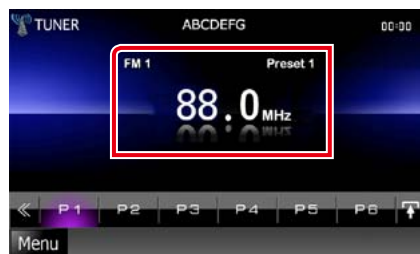

É apresentado o ecrã List Control.

- 2 | **Selecione uma estação ou um canal a partir da lista.**

Procurar por tipo de programa (Apenas sintonizador FM)

Enquanto está a ouvir rádio FM, pode sintonizar uma estação com um tipo de programa específico.

- 1 | **Toque em [◀] no ecrã de controlo.**
É apresentado o menu multifunção.
- 2 | **Toque em [PTY] no menu multifunção.**
É apresentado o ecrã TUNER PTY Mode.
- 3 | **Selecione um tipo de programa a partir da lista.**
- 4 | **Toque em [Search].**



Procura a estação do tipo de programa seleccionado.

Informação de trânsito (Apenas sintonizador FM)

Pode ouvir e visualizar automaticamente a informação de trânsito, quando começa um boletim de trânsito.

No entanto, esta função requer um Radio Data System que inclua informação de trânsito.

- 1 | **Toque em [◀] no ecrã de controlo.**
É apresentado o menu multifunção.
- 2 | **Toque em [TI] no menu multifunção.**
O modo de informação de trânsito é activado.

Quando o boletim de trânsito começa

O ecrã Informação de trânsito aparece automaticamente.



NOTA

- É necessário ter a função Informação de trânsito ligada a fim de fazer aparecer automaticamente o ecrã Informação de trânsito.
- A definição do volume durante a recepção de informação de trânsito é automaticamente guardada. Da próxima vez que receber a informação de trânsito, esta unidade chama automaticamente a definição do volume.

Configuração do sintonizador

Pode ajustar os parâmetros relacionados com o sintonizador.

- 1 | **Toque em [] no ecrã de controlo.**
É apresentado o menu multifunção.
- 2 | **Toque em [SETUP] no menu multifunção.**
É apresentado o ecrã SETUP Menu.
- 3 | **Toque em [Source].**

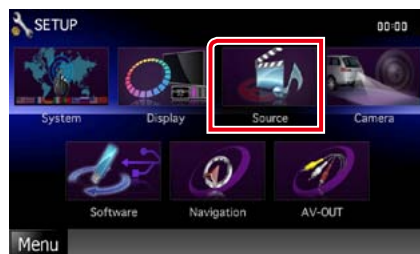

É apresentado o ecrã Source SETUP Menu.

- 4 | **Toque em [TUNER SETUP] na lista.**
É apresentado o ecrã TUNER SETUP.
- 5 | **Defina cada item da seguinte forma.**



NEWS

Define uma hora para interromper o boletim de notícias. A predefinição é "OFF".

AF

Quando a recepção de uma estação é deficiente, muda automaticamente para a estação que está a transmitir o mesmo programa, na mesma rede Radio Data System. A predefinição é "ON".

Regional

Define se comutar para a estação apenas na região específica usando o controlo "AF". A predefinição é "ON".

Auto TP Seek

Quando a recepção da estação da informação de trânsito é fraca, procura automaticamente uma estação que pode ser melhor recepcionada. A predefinição é "ON".

Language Select

Selecciona uma língua de visualização para a função PTY.

Configuração da TV

DNX7 DNX5

Pode definir as áreas de recepção de sinal TV.

NOTA

- Cada operação nesta secção pode ser iniciada a partir do ecrã Top Menu. Para mais detalhes, consulte [Operar o ecrã Top Menu \(P.17\)](#).

- 1 | **Toque em [] no ecrã de controlo.**
É apresentado o menu multifunção.
- 2 | **Toque em [SETUP] no menu multifunção.**
É apresentado o ecrã SETUP Menu.
- 3 | **Toque em [Source].**



É apresentado o ecrã Source SETUP Menu.

- 4 | **Toque em [TV SETUP] na lista.**
É apresentado o ecrã TV SETUP.

Defina cada item da seguinte forma.

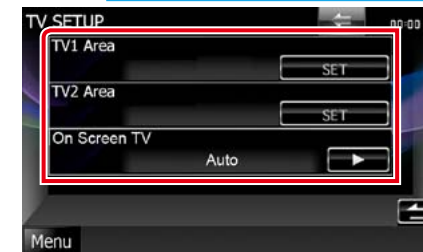

TV1 Area/TV2 Area

Define a actual área de recepção TV1 ou TV2. Toque em [SET] e seleccione a área e o número.



Esta função está disponível apenas quando está ligado o acessório opcional KTC-V301E/KTC-V300E.

On Screen TV

Define o modo de visualização da informação da TV.

Auto (predefinição): Depois de actualizada, a informação é apresentada durante 5 segundos.

OFF: Não é apresentada qualquer informação.

Controlo do Bluetooth

Utilizando a função Bluetooth, podem ser executadas diversas funções: ouvir um ficheiro áudio, efectuar/receber uma chamada.

Sobre o telemóvel e leitor de áudio Bluetooth

Esta unidade está em conformidade com as seguintes especificações Bluetooth:

DNX7

Versão

Bluetooth Ver. 3.0 Certified

Perfil

Telemóvel:

HFP (Hands Free Profile)

OPP (Object Push Profile)

PBAP (Phonebook Access Profile)

SYNC (Synchronization Profile)

Leitor de áudio :

A2DP (Advanced Audio Distribution Profile)

AVRCP (Audio/Video Remote Control Profile)

DNX5 DNX4

Versão

Bluetooth Ver. 2.0 Certified

Perfil

Telemóvel:

HFP (Hands Free Profile)

NOTA

- Para saber quais os telemóveis cuja compatibilidade foi verificada, aceda ao seguinte URL:
<http://www.kenwood.com/cs/ce/bt/>.
- As unidades compatíveis com a função Bluetooth foram certificadas como estando em conformidade com a Norma Bluetooth seguindo o procedimento prescrito pela Bluetooth SIG. Contudo, poderá não ser possível essas unidades comunicarem com o telemóvel, consoante o tipo de telemóvel.

Registrar e ligar a unidade Bluetooth

É necessário registar o leitor de áudio Bluetooth ou o telemóvel nesta unidade, antes de utilizar a função Bluetooth. Pode registar até 5 unidades Bluetooth.

1 | Pressione o botão <TEL>. DNX7



DNX5 DNX4

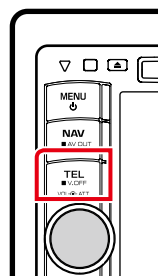

É apresentado o ecrã Hands Free.

2 | Toque em [BT SETUP].



É apresentado o ecrã Bluetooth SETUP. Consulte a seguinte secção para cada configuração.

- **Registrar a unidade Bluetooth** (P.55)
- **Ligar a unidade Bluetooth** (P.56)

Registrar a unidade Bluetooth

1 | Toque em [SET] do [Regist New Device].

É apresentado o ecrã Searched Device List.

NOTA

- Não é possível registar um novo dispositivo se já existirem 5 unidades Bluetooth registadas. Apague registos não necessários. Consulte [Ligar a unidade Bluetooth \(P.56\)](#).
- Se uma unidade Bluetooth não puder ser registada pela operação de registo (emparelhamento) normal, toque em [SP DEV]. Para mais detalhes, consulte [Registrar uma unidade Bluetooth especial \(P.56\)](#).

2 | Toque em [PIN Code Set].



É apresentado o ecrã PIN Code Set.

NOTA

- Se a unidade não puder ser procurada no passo 1, pode procurar novamente a unidade tocando em [Search] no ecrã acima.
- Toque em [Cancel] para cancelar a procura da unidade Bluetooth.

3 | Introduza o código PIN e toque em [Enter].

O código introduzido é reconhecido e aparece novamente o ecrã Searched Device List.

4 | Seleccione uma unidade Bluetooth para registar a partir da lista.

É apresentado o ecrã Connection Device List.

NOTA

- A operação de registo pode ser executada a partir da unidade Bluetooth. Nesta operação, é necessário introduzir o código PIN. Consulte [Registrar o código PIN da unidade Bluetooth \(P.62\)](#).
- Se o registo não puder ser concluído com o código PIN correcto, consulte [Registrar uma unidade Bluetooth especial \(P.56\)](#).

Ligar a unidade Bluetooth

- 1 **Toque em [SET] do [Paired Device List].**
É apresentado o ecrã Connection Device List.
- 2 **Toque no nome do dispositivo que pretende ligar.**



Significa que o dispositivo é um telemóvel.



Significa que o dispositivo é um leitor de áudio ou um telemóvel com leitor de áudio.

NOTA

- Se o ícone estiver iluminado, significa que a unidade utilizará esse dispositivo.

- 3 **Toque em [TEL(HFP)] ou [Audio(A2DP)].**
[TEL(HFP)] é para telemóvel.
[Audio(A2DP)] é para leitor de áudio.

NOTA

- [Audio(A2DP)] está disponível apenas para **DNX7**.
- Toque em [Remove] para apagar a informação de registo. Depois de tocar na tecla, surge uma mensagem de confirmação. Siga as instruções da mensagem e conclua a operação.
- Para desligar o dispositivo, execute novamente os procedimentos acima indicados.

Registrar uma unidade Bluetooth especial **DNX7**

Se o registo não puder ser concluído através de operação normal, existe outro método.

- 1 **Toque em [SP DEV] no ecrã Searched Device List.**



É apresentado o ecrã Special Device List.

- 2 **Selecione o nome do dispositivo que pretende registar a partir da lista.**



É apresentado o ecrã Special Device Select Confirm.

- 3 **Confirme o nome do dispositivo e toque em [Yes].**

NOTA

- Se tocar em [No], a operação é cancelada.
- Os dispositivos não listados não podem ser registados.

Reproduzir um dispositivo de áudio Bluetooth **DNX7**

Operação básica do Bluetooth

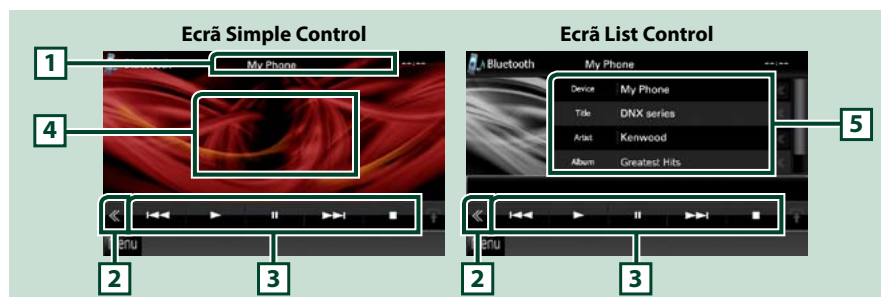

1 Visualização de informações

Mostra o nome da informação da faixa. Se a informação não estiver disponível, é apresentado o nome do dispositivo.

2 Tecla multifunção

Toque para mudar de menu multifunção.

3 Menu multifunção

Funções de cada tecla:

- [◀▶]: Procura o conteúdo anterior/seguinte.*
- [▶]: Reproduz.*
- [⏸]: Pausa.*
- [🔊 AUDIO]: Toque para visualizar o ecrã Audio Control. Consulte [Controlar o áudio \(P.82\)](#).
- [⚙️ SETUP]: Toque para visualizar o ecrã SETUP Menu. Consulte [Configuração \(P.68\)](#).
- [🔌 EXT SW]: Controle a alimentação do dispositivo externo. Para mais detalhes, consulte [Controlo do dispositivo externo \(P.80\)](#).
- [■]: Pára a reprodução.
- [REAR 🔊]: Toque para silenciar o altifalante traseiro.

4 Área de comutação de controlo

Toque para alternar entre o ecrã Simple Control e List Control.

5 Informação do ficheiro

Mostra a informação sobre o ficheiro actual.

* Estes itens surgem apenas quando o leitor de áudio, compatível com o perfil AVRCP, está ligado.

NOTA

- Se as teclas de operação não forem apresentadas, opere a partir do leitor.
- Dependendo do telemóvel ou do leitor de áudio, pode ouvir e controlar o áudio mas a informação de texto pode não ser apresentada.

Utilizar a unidade mãos livres

Pode utilizar a função do telefone, ligando o telefone Bluetooth a esta unidade.

Descarregar a lista telefónica

Se desejar utilizar os dados da sua lista telefónica, deve fazer previamente o download dos dados do telemóvel para a unidade.

1 Opere o telemóvel para enviar os dados da lista telefónica para esta unidade.

2 Opere o telemóvel para iniciar a ligação mãos-livres.

NOTA

- Se o seu telemóvel suportar o download automático da lista telefónica, mas tal não é efectuado, siga o procedimento acima descrito para fazer o download manual.
- Para mais detalhes sobre a operação, consulte o manual de instruções do seu telemóvel.
- Podem ser registados até 600 números de telefone para cada telemóvel registado.
- É possível registar até 32 dígitos para cada número de telefone, juntamente com um máximo de 50 caracteres representativos de um nome. (50 é o número dos caracteres numéricos ou alfabéticos. Poderá ser possível introduzir menos caracteres dependendo do tipo de caracteres.)
- Dependendo do tipo do seu telemóvel, podem surgir as seguintes restrições:
 - Os dados da lista telefónica não podem ser descarregados normalmente.
 - Os caracteres na lista telefónica ficam distorcidos.
- Para cancelar o download dos dados da lista telefónica, opere o telemóvel.

Fazer uma chamada

1 Pressione o botão <TEL>.
DNX7

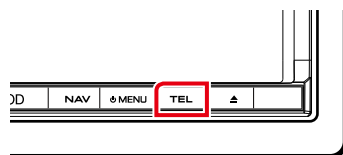

DNX5 **DNX4**



É apresentado o ecrã Hands Free.

2 | Seleccione um método de marcação.



Consulte a seguinte tabela para cada método.

Ligar introduzindo um número de telefone

- 1 Toque em [Direct Number].
- 2 Introduza um número de telefone, utilizando as teclas numéricas.
- 3 Toque em [OK].

Ligar utilizando registos de chamadas

- 1 Toque em [Incoming Calls], [Outgoing Calls], ou [Missed Calls].
- 2 Seleccionar o número de telefone a partir da lista.
- 3 Toque em [OK].

Remarcar

- 1 Toque em [Redial] para apresentar o número previamente marcado.
- 2 Toque em [OK].

Ligar utilizando a lista telefónica

- 1 Toque em [Phonebook].
- 2 Seleccionar o nome a partir da lista.*1*2
- 3 Seleccionar o número a partir da lista.
- 4 Toque em [OK].

Ligar utilizando o número predefinido

- 1 Toque em [Preset #] para iniciar a marcação do número de telefone correspondente.

*1 Pode ordenar a lista para começar com o carácter tocado.



- Os caracteres sem nome correspondente não serão apresentados.
- Durante a busca, procura-se um carácter não acentuado como "u" e não um carácter acentuado como "ü".

*2 Pode ordenar a lista por apelido ou primeiro nome. Para mais detalhes, consulte [Configurar o telefone mãos livres \(P.63\)](#).

*3 Se estiver atribuído mais de um número a um nome, diga a palavra-chave da categoria e toque em [OK] para efectuar uma chamada. Se existirem vários números para uma palavra-chave ou se não registar a voz de palavra-chave na unidade, toque em [Phonebook] e seleccione o número desejado a partir da lista.

NOTA

- Enquanto o seu automóvel está em movimento, algumas funções estão desactivadas por razões de segurança. As teclas associadas às funções desactivadas não funcionam quando são pressionadas.
- Os ícones de estado mostrados, tais como a bateria e a antena, podem não corresponder aos apresentados no telemóvel.
- Colocar o telemóvel no modo privado pode desactivar a função mãos livres.

Receber uma chamada

- 1 Toque em [] para atender uma chamada ou em [] para rejeitar uma chamada recebida.



NOTA

- Quando estiver a monitorizar com a vista da câmara, este ecrã não é visualizado mesmo se receber uma chamada. Para visualizar este ecrã, pressione o botão <TEL> ou volte a colocar o botão de comutação do carro para a posição de condução.

Operações durante uma chamada

Ajustar o volume do receptor

DNX7

Pressione o botão <▼> ou <▲>.



DNX5 DNX4

Rode o botão do volume.

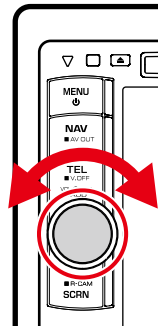

Mudar a saída de voz

Toque em [] para comutar a saída de voz entre o telefone e o altifalante.

Debitar o som de marcar

Toque em [DTMF] para visualizar o ecrã de introdução de sons.

Pode enviar tonalidades, tocando nas teclas correspondentes no ecrã.

Chamada em espera **DNX7**

Se receber uma chamada durante uma chamada, pode atendê-la tendo a chamada actual suspensa ou alternar entre a chamada actual e a chamada em espera.

Atendimento de uma nova chamada.

Toque em []. A chamada actual mantém-se suspensa.

Comutar entre a chamada em curso e a chamada em espera

Toque novamente em [].

De cada vez que toca em [], comuta a entidade chamadora.

Terminar a chamada em curso

Toque em [].

Comuta para a chamada em espera.

Configuração do Bluetooth

Pode registar o código PIN, seleccionar o dispositivo a ligar e efectuar a configuração de saída.

- 1 Pressione o botão <TEL>.

DNX7



DNX5 DNX4

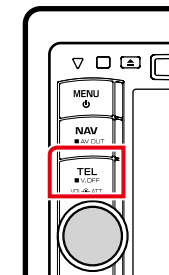

É apresentado o ecrã Hands Free.

Toque em [BT SETUP].



É apresentado o ecrã Bluetooth SETUP.

Consulte a seguinte secção para cada configuração.

- Registe o código PIN ([P.62](#))
- Selecciona a unidade a ligar ([P.56](#))
- Configure a saída ([P.62](#))

Registrar o código PIN da unidade Bluetooth

Pode definir o código PIN para a unidade Bluetooth. O código é adquirido quando efectua o registo (emparelhamento) a partir do telemóvel ou do leitor áudio.

1 | Toque em [SET] de [Receiver PIN Code] no ecrã Bluetooth SETUP.

É apresentado o ecrã Receiver PIN Code Set.

2 | Introduza um número de código e toque em [Enter].

NOTA

- Se desejar cancelar o registo, toque em [Cancel].
- Se desejar apagar o código introduzido, toque em [Clear].

Configuração da saída de Bluetooth

Pode seleccionar colunas para reproduzir o som do telemóvel (tal como a voz das chamadas telefónicas e os sons de toque) e o leitor de áudio Bluetooth.

1 | Toque em [Front Only] ou [All] de [Bluetooth HF/Audio] no ecrã Bluetooth SETUP.

Front Only

Reproduz a partir das colunas dianteiras.

All

Reproduz a partir de todas as colunas.

Controlo mãos livres

Pode efectuar várias configurações com a função mãos livres.

1 | Pressione o botão <TEL>.

É apresentado o ecrã Hands Free.

2 | Toque na tecla pretendida no ecrã Hands Free.



Consulte a seguinte secção para cada configuração.

- **Configuração do sistema mãos livres** ([P.63](#))
- **Configuração de SMS** ([P.64](#))
- **Predefinir o número de telefone** ([P.66](#))

Configurar o telefone mãos livres

1 | Toque em [TEL SETUP] no ecrã Hands Free.

É apresentado o ecrã Hands Free SETUP.

2 | Defina cada item da seguinte forma.



Auto Response*1

Define um tempo de resposta automática para responder a uma chamada recebida.

OFF (predefinição): A resposta automática não está disponível.

0-99: Defina a duração do toque de chamada (segundos).

Call Beep DNX7

Selecione se deseja ouvir um aviso sonoro quando recebe uma chamada.

ON (predefinição): Ouve-se um aviso sonoro.

OFF: Não se ouve um aviso sonoro.

SMS Receive Beep

Selecione se deseja ouvir um aviso sonoro quando recebe uma SMS.

ON (predefinição): Ouve-se um aviso sonoro.

OFF: Não se ouve um aviso sonoro.

Phone Information Use

Define se é efectuado o download da lista telefónica para a lista de chamadas efectuadas, recebidas e não atendidas.

ON (predefinição): Sim.

OFF: Não.

SMS Use

Selecione se deseja utilizar SMS.

ON (predefinição): Utiliza SMS.

OFF: Não utiliza SMS.

Sort Order

Define o modo de organização da lista telefónica do telemóvel.

First: Ordena pelo primeiro nome.

Last (predefinição): Ordena pelo apelido.

Echo Cancel Level

Ajusta o nível do cancelamento de eco.

A predefinição é "0".

Microphone Level

Ajusta a sensibilidade do microfone do telefone. A predefinição é "20".

Noise Reduction Level

Reduz os ruídos gerados pelo som ambiente sem alterar o volume do microfone. Utilize esta definição quando a voz da pessoa que está a telefonar não é clara. A predefinição é "0".

[Restore]

Repõe as configurações predefinidas.

***1 O intervalo para resposta automática definido nesta unidade ou o intervalo definido no telemóvel, o que for mais curto, é activado.**

SMS (Serviço de mensagens curtas)

Pode utilizar a função de SMS.

- 1 | **Toque em [SMS] no ecrã Hands Free.**
É apresentado o ecrã SMS Select.
- 2 | **Selecione a função desejada a partir da lista.**



[Create Message]

Cria uma mensagem.

Para mais detalhes, consulte [Criar uma nova mensagem \(P.65\)](#).

[Received Message List]

Apresenta a lista de mensagens recebidas.

[Sent Message List]

Apresenta a lista de mensagens enviadas.

[Draft]

Apresenta o rascunho da mensagem mais recente. Esta tecla fica activa quando se cria uma mensagem depois de ligar o telemóvel.

[Download]

Recupera a mensagem.

Operações no ecrã da lista de mensagens

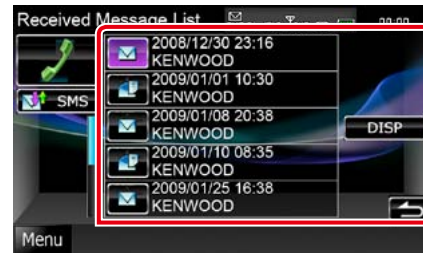

Ligar para o número na mensagem

Selecione a mensagem desejada a partir da lista de mensagens.

Visualizar a mensagem

Toque em [DISP] para visualizar a mensagem seleccionada.

Criar uma mensagem de resposta

Toque em [SMS].

Criar uma nova mensagem

- 1 | **Toque em [Create Message] no ecrã SMS Select.**
É apresentado o ecrã SMS Create Menu.
- 2 | **Toque em [] ou [Direct Number].**

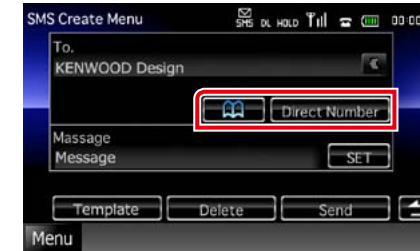

Seleccionar a partir da lista telefónica

Toque em [].

Introduzir o número de telefone

Toque em [Direct Number].

- 3 | **Toque em [SET] de [Message] no ecrã SMS Create Menu.**

É apresentado o ecrã Create SMS Message.

- 4 | **Escreva uma mensagem, utilizando as teclas, e toque em [SET].**



Desloca o cursor

Utilize [◀] [▶].

Alteração da disposição do teclado

Utilize [▲] [▼]. A disposição muda pela seguinte ordem: Alfabético, numérico, língua local.

Alternar entre maiúsculas e minúsculas

Toque em [Shift].

Alteração da disposição das teclas de caracteres

[ABC]: Disposição alfabética

[QWE]: Disposição Qwerty

[ALT]: Tecla alternativa

Apagar os caracteres introduzidos

Toque em [Clear]. Para apagar todos os caracteres introduzidos, toque durante 2 segundos.

Introdução de um espaço

Toque em [Space] na posição desejada.

- 5 | **Toque em [Send].**

A mensagem foi enviada.

NOTA

- [Delete] é apresentado apenas quando um rascunho de mensagem está a ser editado. Toque em [Delete] para eliminar a mensagem. Depois de tocar na tecla [Delete], surge uma mensagem de confirmação. Siga as instruções da mensagem e conclua a operação.

Utilizar modelos

Pode criar facilmente uma mensagem, seleccionando a frase desejada a partir da lista de modelos.

1 | Toque em [Create Message] no ecrã SMS Select.

É apresentado o ecrã SMS Create Menu.

2 | Toque em [Template].

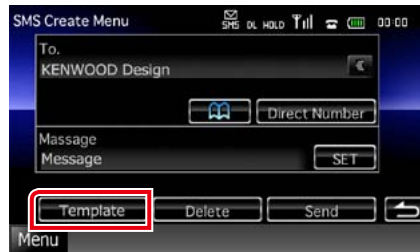

É apresentado o ecrã Template list.

3 | Toque no modelo pretendido.

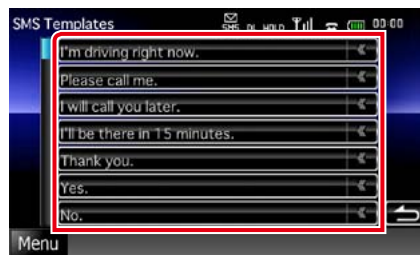

O modelo seleccionado é inserido.

Predefinir um número de telefone

Pode registar vários números de telefone utilizados nesta unidade.

1 | Toque em [Preset 1], [Preset 2], ou [Preset 3] durante 2 segundos no ecrã Hands Free.

NOTA

- Quando não existe qualquer número predefinido, toque brevemente na tecla para avançar para o passo 2.

2 | Toque na tecla desejada e introduza o número que pretende registar.



Consulte a seguinte tabela para a explicação de cada tecla.

Registar a partir de mensagens SMS recebidas

Toque em [].

Registar a partir de mensagens SMS enviadas

Toque em [].

Registar a partir da lista telefónica

Toque em [].

Registar a partir da lista de chamadas efectuadas

Toque em [].

Registar a partir da lista de chamadas recebidas

Toque em [].

Registar a partir da lista de chamadas não atendidas

Toque em [].

Introduzir os números de telefone

Toque em [Direct Number].

3 | Toque em [Memory].

O número introduzido é registado no número predefinido seleccionado.

NOTA

- Toque em [Delete] para apagar o número de telefone apresentado no momento. Depois de tocar na tecla [Delete], surge uma mensagem de confirmação. Siga as instruções da mensagem e conclua a operação.

Configuração

Configuração do ecrã do monitor

Pode ajustar a qualidade da imagem em vídeo iPod, ficheiro de imagem, ecrã menu, etc.

- 1 | **Pressione o botão indicado em cada diagrama, quando o ecrã pretendido for visualizado.**

DNX7



DNX5 **DNX4**

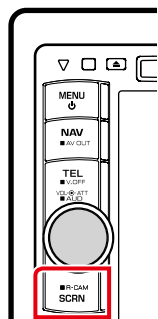

É apresentado o ecrã Screen Control.

- 2 | **Ajuste cada item da seguinte forma.**



Bright/Tint/Color/Contrast/Black/Sharpness

Ajuste cada item.

Dimmer

Selecione o modo de atenuação da luz.

ON: A luz do ecrã e dos botões é atenuada.

OFF: A luz do ecrã e dos botões não é atenuada.

SYNC (predefinição): Activa ou desactiva a função de atenuação da luz quando o interruptor de controlo das luzes do veículo está ligado ou desligado.

NAV-SYNC: Activa ou desactiva a função de atenuação da luz de acordo com a definição de visualização dia/noite da navegação.

Mode (apenas ecrã de reprodução)

Selecione o modo de ecrã.

Full: Modo de imagem integral

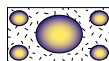

Just: Modo justificar imagem

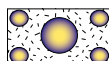

Zoom: Modo de zoom de imagem

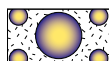

Normal: Modo de imagem normal

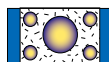

NOTA

- Os itens de ajuste são diferentes em função da fonte actual.
- Pode executar esta função apenas depois de activar o travão de estacionamento.
- A qualidade de imagem pode ser definida para cada fonte.

Configuração do sistema

NOTA

- Cada operação nesta secção pode ser iniciada a partir do menu multifunção.

- 1 | **Toque em [Menu] em qualquer ecrã.**
É apresentado o Top Menu.
- 2 | **Toque em [SETUP].**
- 3 | **Toque em [System].**



É apresentado o ecrã System Menu.

Consulte a secção seguinte para cada definição.

- **Configuração da interface do utilizador** ([P.70](#))
- **Ajuste do painel de toque** ([P.71](#))
- **Configuração da segurança** ([P.72](#))
- **Configuração do interruptor externo** **DNX7** ([P.73](#))
- **Configuração da memória** ([P.73](#))

Interface do utilizador

Pode configurar os parâmetros da interface do utilizador.

1 | Toque em [User Interface] na lista.

É apresentado o ecrã User Interface.

2 | Defina cada item da seguinte forma.



Beep

Liga e desliga o som de toque nas teclas. A predefinição é "ON".

Remote Sensor*

Selecciona um sinal de controlo remoto. A predefinição é "ON".

Language

Selecciona o idioma utilizado para o ecrã de controlo e os itens de definição. Consulte [Configuração da língua \(P.71\)](#).

Text scroll

Permite a deslocação da visualização do texto no ecrã Controlo da fonte. Selecciona entre "Auto"/"Once"/"OFF".

Auto (predefinição): Percorre o texto automaticamente.

Once: Permite-lhe percorrer o texto automaticamente, apenas uma vez, quando atualizado.

OFF: Não percorre o texto automaticamente.

*** Se regular "Remote Sensor" para OFF, o controlo remoto é rejeitado quando em modo TV.**



Drawer Close

Define se o menu comum (P.18) deve ser fechado automaticamente. A predefinição é "Auto".

Animation

Define se a animação é apresentada. A predefinição é "ON".

Secondary

Define se as informações de navegação devem ser visualizadas no ecrã áudio ou vice-versa. A predefinição é "ON".

Vehicle Information

Apresenta as informações do veículo.

Esta função requer um adaptador comercial. Contacte o revendedor Kenwood para obter detalhes.

Configuração da língua

1 | Toque em [SET] de [Language] no ecrã User Interface.

É apresentado o ecrã Language Setting.

2 | Defina cada item da seguinte forma.



Select Mode

Selecciona o modo de selecção da língua.

Easy (predefinição): Selecciona um idioma facilmente.

Advanced: Permite-lhe seleccionar línguas para os respectivos itens.*

Language Select

Selecciona uma língua.

*** Se seleccionar [Advanced] no Select Mode, é apresentado o seguinte ecrã.**



GUI Language Select:

Selecciona a língua de visualização utilizada no ecrã de controlo, entre outros.

Navigation Language Select:

Selecciona o idioma utilizado na navegação.

Text Language Select:

Selecciona a língua utilizada para os textos das etiquetas (informação de música).

3 | Toque em [Enter].

NOTA

- Para cancelar a configuração da língua, toque em [Cancel].

Ajuste do painel de toque

1 | Toque em [Touch] no ecrã System Menu.

É apresentado o ecrã Touch Panel Adjustment.

2 | Siga as instruções no ecrã e toque no centro de cada .

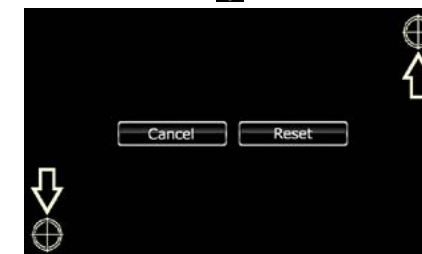

NOTA

- Para cancelar o ajuste do painel de toque, toque em [Cancel].
- Para repor no estado inicial, toque em [Reset].

Configuração de segurança

DNX7 **DNX5** **operação**

Podemos configurar um código de segurança, para proteger o seu sistema receptor contra o roubo.

NOTA

- Quando a função código de segurança é activada, o código não pode ser alterado e a função não pode ser cancelada. Note que o código de segurança pode ser definido como um número de 4 dígitos à sua escolha.

1 | Toque em [Security] no ecrã System Menu.

É apresentado o ecrã Security.

2 | Toque em [ON] de [SI].



NOTA

- Se "SI" estiver ON, o indicador SI no subpainel pisca quando a ignição do veículo está desligada e o painel é destacado. A predefinição é "ON".

3 | Toque em [SET] de [Security Code Set].

NOTA

- Se já tiver completado o registo do código, [CLR] é apresentado.

4 | Introduza um código de segurança com quatro dígitos e toque em [Enter].

5 | Volte a introduzir o mesmo código e toque em [Enter].

O código de segurança é registado.

NOTA

- Se introduzir um código diferente do seu código de segurança, o ecrã volta ao passo 4 (para a primeira introdução de código).
- Se tiver pressionado o botão <Reset> ou se tiver desligado o Receptor da bateria, introduza o código de segurança correcto, idêntico ao que introduziu no passo 4 e toque em [Enter]. Pode utilizar o seu receptor.

DNX7 **operação**

Um indicador vermelho pisca na unidade, depois de ACC ser desligado, servindo de aviso a potenciais ladrões.

Se definido como "ON" (predefinição), o indicador de segurança do painel frontal pisca, quando a ignição do veículo está desligada.

1 | Toque em [Security] no ecrã System Menu.

É apresentado o ecrã Security.

2 | Toque em [ON] ou [OFF] de [SI].

Configuração do EXT SW **DNX7**

Configure o modo de alimentação do interruptor externo.

1 | Toque em [EXT SW] no ecrã System Menu.

É apresentado o ecrã EXT SW.

2 | Defina cada item da seguinte forma.



SW Name

Define o nome do dispositivo externo.

Output Pattern

Define o modo de saída do sinal de alimentação entre "Pulse"/"Level". A predefinição é "Pulse".

Pode definir de forma a que a saída seja ligada/desligada sempre que se tocar no botão no ecrã EXT SW. Consulte [Controlo do dispositivo externo \(P.80\)](#).

Pulse Set

Define o tempo de saída do sinal de impulso. A saída é de 500 ms quando está definido "1". Aumenta 200 ms com cada passo. Podem ser definidos até 100 passos.

NOTA

- Poderá introduzir caracteres apenas depois de ter activado o travão de estacionamento.
- "Pulse": Gera um único impulso de sinal de alimentação.

- "Level": Mantém a saída de um elevado sinal de alimentação.

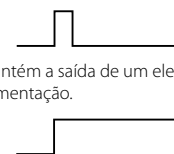

Definir memória

Podem-se memorizar as definições de Audio Control, AV-IN SETUP, Camera e Audio SETUP. As definições memorizadas podem ser chamadas a qualquer momento. Por exemplo, mesmo quando as definições forem apagadas devido à substituição da bateria, podem ser restauradas.

1 | Toque em [SETUP Memory] no ecrã System Menu.

É apresentado o ecrã SETUP Memory.

2 | Siga as instruções apresentadas no ecrã.

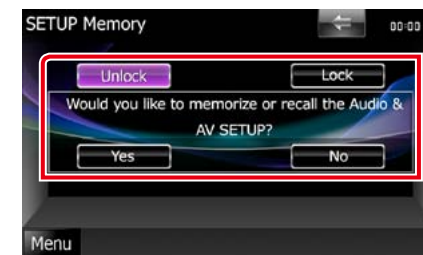

[Lock]/[Unlock]*

Bloqueia ou desbloqueia as definições de AV-IN SETUP e Audio SETUP.

Yes

Memoriza ou chama as definições.

No

Cancela a função ou a memorização.

O ecrã do menu de configuração surge novamente.

* Com [Lock] seleccionado não é possível alterar as definições de AV-IN SETUP e Audio SETUP. Além disso, a marca de chave bloqueada é visualizada sob cada ícone de definição no menu de configuração.

3 | Siga as instruções apresentadas no ecrã.

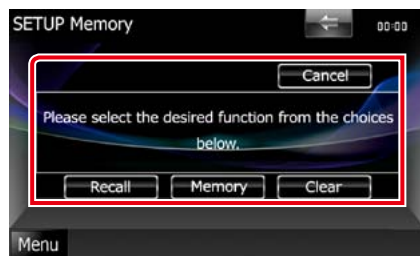

Recall

Chama as definições memorizadas.

Memory

Memoriza as definições actuais.

Clear

Apaga as definições actualmente memorizadas.

Cancel

Sai de memorizar/chamar definições.

Configuração do ecrã

1 | Toque em [Menu] em qualquer ecrã.

2 | Toque em [SETUP].

É apresentado o ecrã SETUP Menu.

3 | Toque em [Display].



É apresentado o ecrã Display Menu.
Consulte a secção seguinte para cada definição.

- **Controlo do ângulo do monitor **DNX7**** [\(P.74\)](#)
- **Ajuste da cor do painel** [\(P.75\)](#)
- **Mudança da imagem de fundo** [\(P.76\)](#)

Controlo do ângulo do monitor **DNX7**

Pode ajustar a posição do monitor.

1 | Toque em [Angle] no ecrã Display Menu.

É apresentado o ecrã Angle setup.

2 | Dos números abaixo, seleccione o que representa a sua definição de ângulo pretendida.



A predefinição é "0".

Coordenadas de cor do painel

Pode definir a cor de iluminação do ecrã e dos botões.

Os itens seleccionáveis variam consoante a unidade.

1 | Toque em [Color] no ecrã Display Menu.

É apresentado o ecrã Color.

2 | Toque em [SET] de [Panel Color Coordinate].

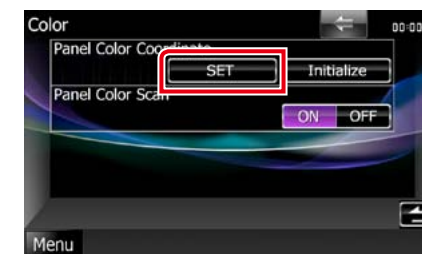

É apresentado o ecrã Panel Color Coordinate.

NOTA

- Pode tocar em [SET] ou [Initialize] quando [Panel Color Scan] está definido para OFF.
- Toque em [Initialize] para restaurar as predefinições.

3 | Toque na cor pretendida.



Registar uma cor original

Pode registar a sua cor original.

1 | Toque em [Adjust] no ecrã Panel Color Coordinate.

É apresentado o ecrã Panel Color RGB Coordinate.

2 | Utilize [◀] e [▶] para ajustar cada valor de cor.

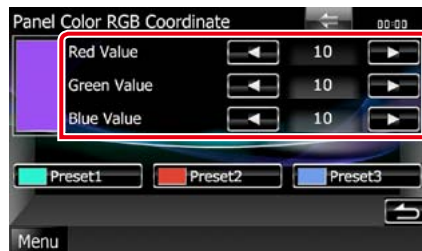

3 | Toque na tecla predefinida pretendida durante 2 segundos.

Análise de cor do painel

Pode definir a cor do painel de forma a que analise constantemente o espectro de cores.

1 | Toque em [ON] de [Panel Color Scan] no ecrã Color.

Panel Color Scan é definido para ON.

Mudança da imagem de fundo

Pode carregar uma imagem a partir do dispositivo USB ligado e defini-la como imagem de fundo.

Antes de efectuar este procedimento, é necessário ligar o dispositivo que contém a imagem a carregar.

1 | Toque em [Background] no ecrã Display Menu.

É apresentado o ecrã Background.

2 | Toque em [STANDBY].

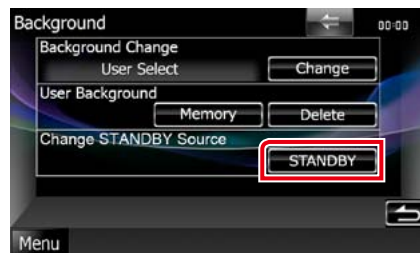

3 | Toque em [Memory] de [User Background].

É apresentado o ecrã User Background File Select.

4 | Selecione a imagem a carregar.

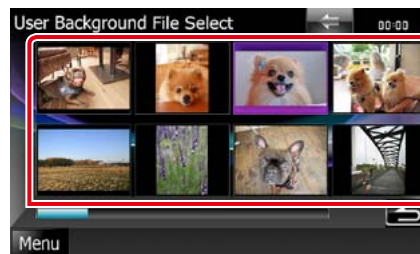

5 | Toque em [Enter].

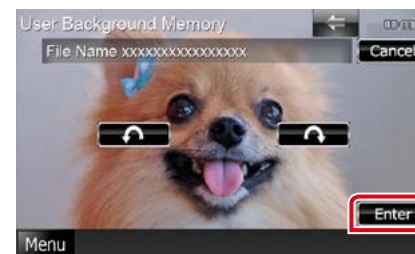

A imagem seleccionada é carregada e a visualização regressa ao ecrã Background.

NOTA

- Tochar em [↻] roda no sentido contrário aos ponteiros do relógio.
- Tochar em [⌚] roda no sentido dos ponteiros do relógio.

6 | Toque em [Change] de [Background Change] no ecrã Background.

7 | Selecione uma imagem para o fundo e toque em [Enter].

NOTA

- Consulte [Suportes e ficheiros reproduzíveis \(P.100\)](#) para obter informações sobre especificações de imagem compatíveis.
- Tochar em [Delete] no ecrã Background elimina a imagem de fundo. Depois de tochar em [Delete], é apresentada uma mensagem de confirmação. Siga as indicações da mensagem e conclua a operação.

Configuração de navegação

Pode definir os parâmetros de navegação.

1 | Toque em [Menu] em qualquer ecrã.

2 | Toque em [SETUP].

É apresentado o ecrã SETUP Menu.

3 | Toque em [Navigation].



É apresentado o ecrã Navigation SETUP.

4 | Defina cada item da seguinte forma.



NAV Interrupt Speaker

Selecione as colunas utilizadas para o comando de voz do sistema de navegação.

Front L: Utiliza a coluna dianteira esquerda para o comando de voz.

Front R: Utiliza a coluna dianteira direita para o comando de voz.

Front All (predefinição): Utiliza as duas colunas dianteiras para o comando de voz.

NAV Voice Volume

Ajusta o volume do comando de voz do sistema de navegação. A predefinição é "25".

NAV Mute

Desliga o som dos altifalantes traseiros durante o comando de voz do sistema de navegação. A predefinição é "ON".

Configuração da câmara

Pode definir os parâmetros da câmara.

- 1 | Toque em [Menu] em qualquer ecrã.
- 2 | Toque em [SETUP].
É apresentado o ecrã SETUP Menu.
- 3 | Toque em [Camera].

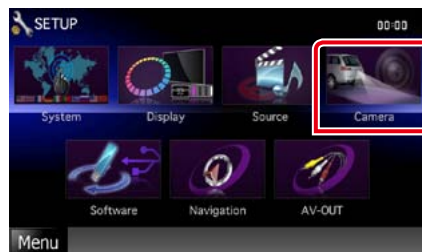

É apresentado o ecrã Camera SETUP.

- 4 | Defina cada item da seguinte forma.

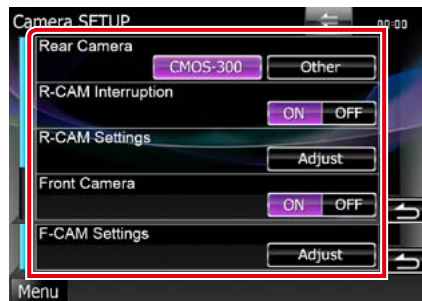

Rear Camera*1 DNX7

Selecciona o tipo de câmara traseira a utilizar.

CMOS-3xx: Quando está ligada a câmara CMOS de série 300 com ID 1.

Other (predefinição): Quando está ligada a outra câmara.

R-CAM Interruption

Define um método para a mudança da visualização. Os valores de definição são ON e OFF.

ON: Muda para a visualização de vídeo da câmara traseira, quando a marcha-atrás é engrenada ou ao pressionar o botão <AUD> DNX7 ou <SCRN> DNX5 DNX4 durante 1 segundo.

OFF (predefinição): Muda para a visualização de vídeo da câmara traseira, quando o botão <AUD> DNX7 ou <SCRN> DNX5 DNX4 é pressionado durante 1 segundo.

R-CAM Settings*2 DNX7

Ajusta a câmara CMOS de série 300 com ID 1. Para informações detalhadas, consulte o manual de instruções da sua câmara.

Front Camera*1 DNX7

Active esta definição (ON) quando está ligada a câmara CMOS de série 300 com ID 2. Os valores de definição são ON e OFF. A predefinição é "OFF".

F-CAM Settings*3 DNX7

Ajusta a câmara CMOS de série -300 com ID 2. Para informações detalhadas, consulte o manual de instruções da sua câmara.

- *1 Estas definições podem ser modificadas apenas quando o travão de estacionamento está accionado.
- *2 Esta definição pode ser modificada apenas quando o travão de estacionamento está accionado e a CMOS de série 300 seleccionada.
- *3 Esta definição pode ser modificada apenas quando o travão de estacionamento está accionado e "Front Camera" está definido para [ON].

Informação de software

Verifique a versão do software desta unidade.

- 1 | Toque em [Menu] em qualquer ecrã.
- 2 | Toque em [SETUP].
É apresentado o ecrã SETUP Menu.
- 3 | Toque em [Software].

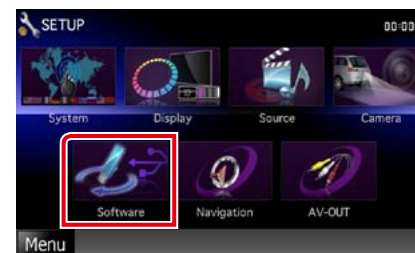

É apresentado o ecrã Software Information.

- 4 | Confirme a versão de software. Toque em [Update], se necessário.

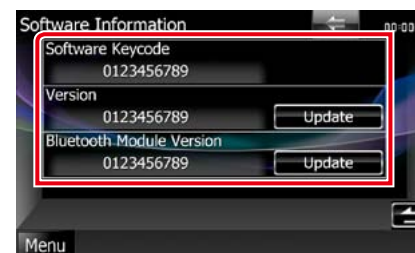

NOTA

- Para saber como actualizar o software, consulte o manual do procedimento de actualização relevante, fornecido com o software.
- Está apenas disponível a [Bluetooth Module Version] DNX7.

AV Input Setup

Pode definir os parâmetros de entrada AV.

- 1 | Toque em [Menu] em qualquer ecrã.
- 2 | Toque em [SETUP].
É apresentado o ecrã SETUP Menu.
- 3 | Toque em [Source].



- 4 | Toque em [AV-IN SETUP] na lista.
É apresentado o ecrã AV-IN SETUP.

- 5 | Defina cada item da seguinte forma.

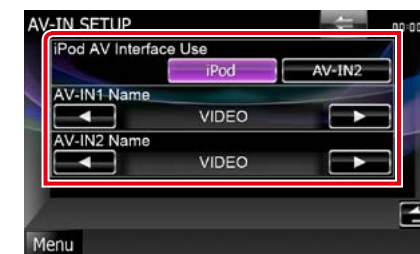

iPod AV Interface Use*1

Define o terminal ao qual o iPod está ligado. Os valores de definição são iPod e AV-IN2. A predefinição é "iPod".

AV-IN1 Name/AV-IN2 Name*2

Define o nome a ser visualizado quando selecciona um sistema que está ligado pela porta AV INPUT. A predefinição é "VIDEO".

- *1 Este item pode ser definido na fonte STANDBY e também quando o iPod está desligado.
- *2 [AV-IN2 Name] pode ser definido quando "AV-IN2" está seleccionado em [iPod AV Interface Use].

Configuração da interface da saída AV

Pode seleccionar uma fonte AV a ser debitada na porta AV OUTPUT. A predefinição é "VIDEO1."

- 1 | **Toque em [Menu] em qualquer ecrã.**
- 2 | **Toque em [SETUP].**
É apresentado o ecrã SETUP Menu.
- 3 | **Toque em [AV-OUT].**



É apresentado o ecrã AV-OUT Interface.

- 4 | **Toque em [2] ou [3] para definir [AV-OUT] para VIDEO, DISC, TV DNX7, DNX5, iPod ou OFF.**

Controlo do dispositivo externo DNX7

Controla a alimentação do dispositivo externo.

- 1 | **Toque em [EXT SW] no ecrã Source Control.**



É apresentado o ecrã EXT SW Control.

NOTA

- Se [EXT SW] não for visualizado, toque em [◀].

- 2 | **Toque na tecla de interruptor pretendida.**

Pode ligar ou desligar a alimentação do dispositivo externo.

NOTA

- Tem de ligar uma unidade de relé disponível no mercado para poder utilizar esta função. Ligue o dispositivo externo a controlar a essa unidade de relé.
- Consulte [Configuração do EXT SW \(P.73\)](#) para obter informações sobre a especificação ligar/desligar a alimentação.

Controlar o áudio

NOTA

- Cada operação nesta secção pode ser iniciada a partir do menu multifunção.

Pode ajustar as várias definições, como o balanço áudio ou o nível de subwoofer.

1 | Toque em [Menu] em qualquer ecrã.

2 | Toque em [Audio].

É apresentado o ecrã Audio.

Consulte a secção seguinte para cada definição.

- Definir o áudio (P.82)
- Controlar o áudio (P.86)
- Controlar o equalizador (P.87)
- Efectuar o controlo de zona (P.89)
- Definir o potenciador de espaço DNX7 (P.89)
- Definir a posição de escuta DNX7 (P.90)

Definir o áudio

1 | Toque em [Audio SETUP].

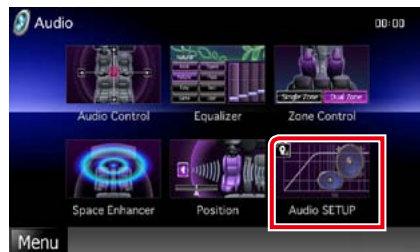

DNX7

É apresentado o ecrã Audio SETUP.



Consulte a secção seguinte para cada definição.

- Configuração dos altifalantes (P.82)
- Configuração do seu tipo de automóvel (P.84)
- Seleção DSP (P.85)
- Configuração da elevação (P.85)

DNX5 DNX4

É apresentado o ecrã Speaker Select.

- Configuração dos altifalantes (P.82)

Configuração de altifalantes

Pode seleccionar um tipo de altifalante e o seu tamanho para obter os melhores efeitos sonoros.

Quando o tipo e o tamanho dos altifalantes forem definidos, são definidos automaticamente a rede de crossover dos altifalantes e a curva do equalizador.

1 | Toque em [Speaker Select] no ecrã Audio SETUP. DNX7

É apresentado o ecrã Speaker Select.



2 | Toque no altifalante que pretende ajustar e defina cada item da seguinte maneira.



Subwoofer DNX5 DNX4

Selecione se estiver a utilizar um subwoofer.

Tweeter DNX7

Pode definir o Tweeter quando está a seleccionar os altifalantes dianteiros.

Se estiver a utilizar um Tweeter juntamente com os altifalantes dianteiros, defina-o para "ON".

X'over

Apresenta o ecrã de configuração de crossover dos altifalantes.

Pode ajustar a configuração do crossover que foi definida automaticamente quando seleccionou o tipo de altifalante.

Para informações detalhadas, consulte [Definir rede crossover \(P.83\)](#)

3 | Selecione um tamanho de altifalante através de [◀] e [▶]. O tamanho de altifalante varia consoante o tipo de altifalante e a unidade.

DNX7

Front

OEM, 8 10 12 cm, 13 cm, 16 cm, 17 cm, 18 cm, 4x6, 5x7, 6x8, 6x9, 7x10

Rear

None, OEM, 8 10 12 cm, 13 cm, 16 cm, 17 cm, 18 cm, 4x6, 5x7, 6x8, 6x9, 7x10

Subwoofer

None, 16 cm, 20 cm, 25 cm, 30 cm, 38 cm over

NOTA

- Selecione "None" se não dispuser de altifalantes.

DNX5 DNX4

Front

Standard, Wide, Middle, Narrow

Definir rede crossover

Pode definir uma frequência de crossover para as colunas.

1 | Toque no altifalante para definir o crossover no ecrã Speaker Select.

2 | Toque em [X'over].

É apresentado o ecrã X'over.

3 | Defina cada item da seguinte forma.

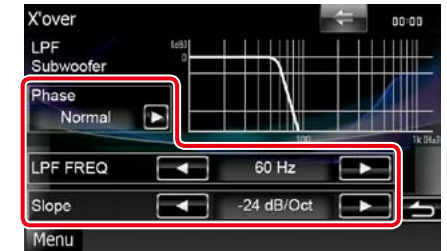

Phase*

Define a fase da saída do subwoofer.

A fase é invertida 180 graus quando definida como "Reverse".

HPF FREQ

Ajuste de filtro de passa altos. (Quando a coluna dianteira ou traseira é seleccionada no ecrã de selecção de altifalantes)

LPF FREQ

Ajuste de filtro de passa baixos. (Quando o subwoofer é seleccionado no ecrã Speaker Select)

Slope DNX7

Define uma inclinação de crossover.

* Esta função está disponível na situação específica.

DNX5 DNX4 Só quando "Subwoofer" está definido para "ON" em "Speaker Setup" e "LPF FREQ" não está definido para "Through".

Configuração do tipo de automóvel **DNX7**

Pode configurar o tipo de automóvel e rede de altifalantes, etc.

- 1 **Toque em [Car Type] no ecrã Audio SETUP.**
É apresentado o ecrã Car Type.
- 2 **Selecione na lista o seu tipo de automóvel.**



NOTA

- Se o seu tipo de automóvel for seleccionado, o Alinhamento do tempo de atraso e o Equalizador são definidos automaticamente (para ajuste da temporização da saída de som para cada canal) de forma a obter os melhores efeitos de Surround.

Configuração da localização dos altifalantes

- 1 **No ecrã Car Type, toque em [Location].**
É apresentado o ecrã Speaker Location.
- 2 **Selecione a localização dos altifalantes através de [▶].**



Front Speaker

Selecione a localização entre "Door"/"On Dash"/"Under Dash".

Rear Speaker

Selecione a localização entre "Door"/"Rear Deck"/"2nd Row"/"3rd Row" (monovolume, monovolume (longo)).

Seleção DSP **DNX7**

Pode seleccionar se pretende utilizar o Sistema DSP (Digital Signal Processor).

- 1 **Toque em [Bypass] ou [Through] de [DSP Select] no ecrã Audio SETUP.**

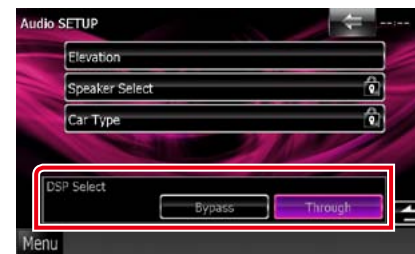

Bypass

O DSP não produz efeitos.

Through

O DSP produz efeitos.

NOTA

- Quando o modo está definido para [Bypass], o Sistema DSP não pode ser ajustado.

Elevação **DNX7**

Pode praticamente aumentar a posição do som ouvida a partir dos altifalantes.

- 1 **Toque em [Elevation] no ecrã Audio SETUP.**



É apresentado o ecrã Elevation.

- 2 **Selecione o nível de elevação entre [High], [Low] e [OFF].**

Controlar o áudio geral

1 | Toque em [Audio Control].

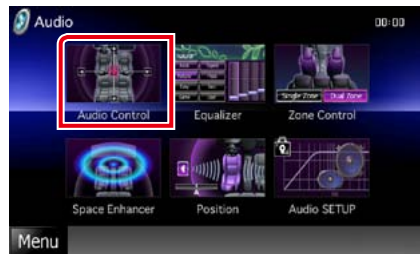

2 | Defina cada item da seguinte forma.

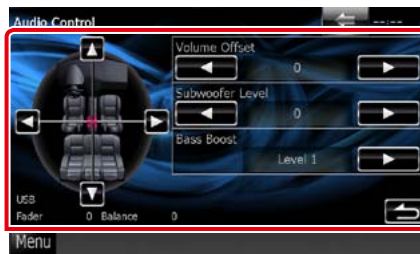

Fader #/Balance

Ajusta o balanço do volume na área seleccionada.

[◀] e [▶] permitem ajustar o balanço do volume à esquerda e à direita.

[▲] e [▼] permitem ajustar o balanço do volume à frente e atrás.

Volume Offset*

Ajusta com precisão o volume da fonte actual para minimizar a diferença de volume entre fontes diferentes.

Subwoofer Level

Ajusta o volume do subwoofer. Esta definição não está disponível quando o subwoofer está definido como "None". Consulte [Configuração de altifalantes \(P.82\)](#).

Bass Boost **DNX7**

Define o nível do reforço dos graves entre "OFF"/"Level1"/"Level2"/"Level3".

Loudness **DNX5**/**DNX4**

Liga e desliga a função Controlo da sonoridade. Se estiver ligada (ON), os sons graves e agudos são automaticamente melhorados quando em baixo volume. Pode ser definido apenas quando a função zona [\(P.89\)](#) está desactivada.

* Se aumentou primeiro o volume e depois o diminuiu usando "Volume Offset", o som gerado ao mudar repentinamente para outra fonte poderá ser muito elevado.

Controlo do equalizador

Pode ajustar o equalizador seleccionando a configuração optimizada para cada categoria.

Se utilizar **DNX7**, também pode ajustar o equalizador manualmente.

1 | Toque em [Equalizer].

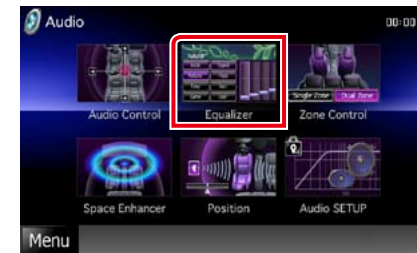

É apresentado o ecrã Equalizer.

DNX7 operação

Controlar curvas EQ

1 | Selecione a curva EQ entre [Natural], [Rock], [Pops], [Easy], [Top40], [Jazz], [Powerful], [iPod] e [User].

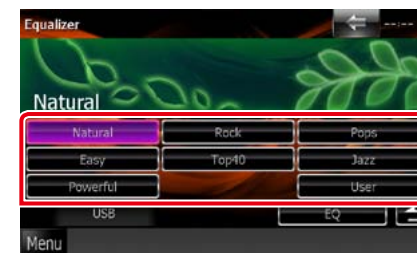

NOTA

- [iPod] está disponível apenas com a fonte iPod presente.

Controlar manualmente o equalizador

Esta definição não pode ser efectuada com [iPod] seleccionado no ecrã Equalizer.

1 | Toque em [EQ] no ecrã Equalizer.

2 | Toque no ecrã e defina Graphic Equalizer como pretendido.



Gain level (área dentro da caixa verde clara)

Ajuste o nível de ganho tocando em cada barra de frequência.

Tocar em [◀], [▶], [▲] e [▼] também permite ajustar o nível. Utilize [◀] e [▶] para seleccionar uma frequência e [▲] e [▼] para definir o nível.

EQ INIT

Regressa ao nível anterior de ajuste do nível de ganho.

[Flat]

A curva de tom fica nivelada.

Bass EXT (configurações de graves expandidos)

Quando definido como ON, frequências inferiores a 62.5 Hz são configuradas para o mesmo nível de ganho que a de 62.5 Hz.

Loudness

Quando activado, os tons altos e baixos são melhorados.

Highway Sound

Aumenta uma determinada amplitude de som que é difícil de ouvir devido aos ruídos de trânsito. Consulte [Definição do som de auto-estrada \(P.88\)](#).

SW Level

Ajusta o volume do subwoofer. Esta definição não está disponível quando o subwoofer está definido como "OFF". Consulte [Configuração de altifalantes \(P.82\)](#).

Definição do som de auto-estrada
É possível aumentar uma determinada amplitude de som que é difícil de ouvir devido aos ruídos de trânsito.

1 | Toque em [Highway Sound] no ecrã Graphic Equalizer.

É apresentado o ecrã Highway Sound.



2 | Seleccione o nível de reforço entre [High], [Low] e [OFF].

DNX5 > DNX4 operação

Controlar curvas EQ

1 | Seleccione a curva EQ entre [Natural], [Rock], [Pops], [Easy], [Top40], [Jazz] e [User], através de [◀] e [▶].

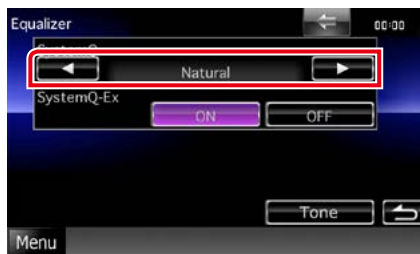

Controlar o SystemQ-Ex

Selecciona itens para ajustar a definição da curva de tom. Se desactivar esta definição, só é possível configurar o nível das curvas de tom.

1 | Toque em [ON] ou [OFF] em [SystemQ-Ex].

Controlar manualmente o equalizador

1 | Toque em [Tone] no ecrã Equalizer.

2 | Defina cada item da seguinte forma.



FREQ

Ajusta a frequência central para cada gama. Os valores de definição são os seguintes.

Bass : 40Hz/50Hz/60Hz/70Hz/80Hz/100Hz/120Hz/150Hz (a predefinição é "100Hz")

Middle: 500Hz/1kHz/1.5kHz/2kHz (a predefinição é "1kHz")

Treble : 10kHz/12.5kHz/15kHz/17.5kHz (a predefinição é "12.5kHz")

LEVEL

Ajusta o nível de cada gama.

Cada valor de definição se situa entre -8dB e 8dB, sendo a predefinição "0dB".

Q Factor

Ajusta o valor Q para grave e médio.

Os valores de definição são os seguintes.

Grave : 1/1.25/1.5/2 (a predefinição é "1")

Médio: 1/2 (a predefinição é "1")

Bass DC EXT

Activa ou desactiva Bass DC EXT. A predefinição é "OFF".

Se seleccionar "ON", a frequência de graves centrais é expandida para o registo baixo em cerca de 20%.

[Flat]

Nível de tom fica a 0 (nivelado).

Subwoofer Level

Ajusta o volume do subwoofer. Esta definição não está disponível quando o subwoofer está definido como "OFF".

Consulte [Configuração de altifalantes \(P.82\)](#).

Controlo de zona

Podem seleccionar fontes diferentes para as posições dianteira e traseira no veículo.

1 | Toque em [Zone Control].

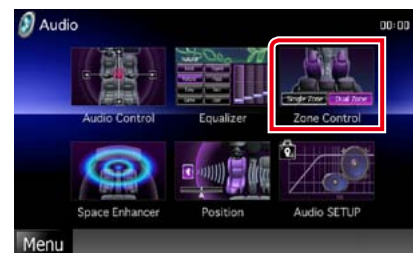

É apresentado o ecrã Zone Control.

2 | Toque em [Dual Zone].



3 | Defina cada fonte da seguinte forma.



[▶] (Front Source, Rear Source)

Seleccione a fonte áudio para cada uma.

[▼], [▲] (Rear VOL.)

Ajusta o volume do canal traseiro.

[Single Zone]

Toque para desactivar a função dual zone.

NOTA

- Quando o som da coluna traseira estiver comutado, a fonte áudio que é debitada no terminal AV OUTPUT também é comutada para a mesma fonte.
- Quando a função dual zone está activada (ON), não estão disponíveis as seguintes funções:
 - Débito do subwoofer
 - Subwoofer Level/Bass Boost **DNX7** (P.86)
- Controlo do equalizador/Potenciador de espaço **DNX7**/Posição de escuta **DNX7** (P.87, 89, 90)
- DSP Bypass Control **DNX7**/Configuração de altifalantes/Configuração do tipo de automóvel **DNX7** (P.85, 82, 84)

Potenciador de espaço DNX7

1 | Toque em [Space Enhancer].



É apresentado o ecrã Space Enhancer.

2 | Toque em [Small], [Large] ou [OFF].

Cada valor de definição indica o ambiente sonoro.

NOTA

- Esta definição não está disponível com a fonte sintonizador activa.

Posição de escuta DNX7

Pode ajustar os efeitos de som consoante a sua posição de escuta.

1 | Toque em [Position].

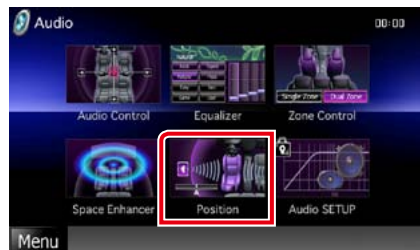

É apresentado o ecrã Position.

2 | Seleccione a posição de escuta entre [Front R] (dianteira direita), [Front L] (dianteira esquerda), [Front All] (Dianteira todos) e [All] (todos), através de [◀] e [▶].



Controlo de posição DTA

Pode afinar ao pormenor a sua posição de escuta.

1 | No ecrã Position, toque em [Adjust].

2 | Seleccione o altifalante que pretende ajustar, tocando no icone de altifalante.



3 | Defina DTA da seguinte forma.



[◀], [▶]

Ajuste as definições da posição DTA.

Gain

Toque para ajustar o ganho de cada altifalante.

NOTA

- Efectue a afinação do tempo de atraso da saída de altifalante aqui indicada, para obter um ambiente mais adequado ao seu veículo.
- Se especificar a distância a partir do centro da posição de escuta actual para cada altifalante, o tempo de atraso será calculado e definido automaticamente.
 - ① Determine o centro da posição de escuta definida actual como o ponto de referência.
 - ② Meça as distâncias desde o ponto de referência aos altifalantes.
 - ③ Calcule as diferenças entre a distância do altifalante mais afastado e a dos outros altifalantes.
 - ④ Introduza as diferenças calculadas no passo ③ para os altifalantes individuais.
 - ⑤ Ajuste o ganho para os altifalantes individuais. Uma imagem de som será transferida para o altifalante com um ganho maior.

Exemplo: Quando [Front All] está seleccionado como a posição de escuta

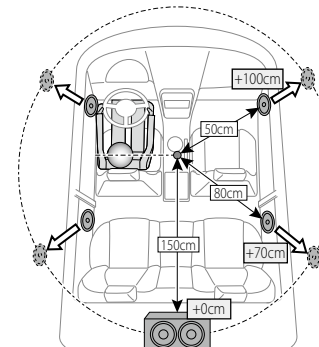

Controlo remoto

Esta unidade pode ser operada através do controlo remoto.

O controlo remoto é fornecido juntamente com a unidade DNX5510BT.

Para DNX7210BT, DNX5210BT e DNX4210BT, o controlo remoto está disponível como acessório opcional (KCA-RCDV331).

⚠ CUIDADO

- Coloque o controlo remoto num local onde não se possa mexer durante as travagens ou outras operações. Pode ocorrer uma situação perigosa, se o controlo remoto cair e ficar preso debaixo dos pedais enquanto conduz.
- Não deixe a pilha perto de fogo ou debaixo de luz do sol directa. Poderá provocar num incêndio, explosão ou gerar demasiado calor.
- Não recarregue, não faça curto-circuito, parta ou aqueça as pilhas nem as coloque no fogo. Tais acções podem fazer com que as pilhas percam líquido. Se o líquido entornado entrar em contacto com os seus olhos ou com a roupa, lave imediatamente com água e consulte um médico.
- Coloque as pilhas fora do alcance das crianças. Se, apesar das baixas probabilidades, uma criança engolir as pilhas, consulte imediatamente um médico.

Instalação das pilhas

Se o controlo remoto só funcionar a curtas distâncias ou não funcionar, é possível que as pilhas estejam gastas.

Nesse caso, substitua ambas as pilhas por pilhas novas.

- 1 Coloque duas pilhas tamanho "AAA"/"R03" com os pólos ⊕ e ⊖ correctamente alinhados, de acordo com a ilustração dentro do compartimento.

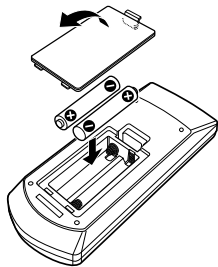

Funções dos botões do controlo remoto

Mudar o modo de operação

As funções operadas a partir do controlo remoto diferem dependendo da posição do interruptor de modo.

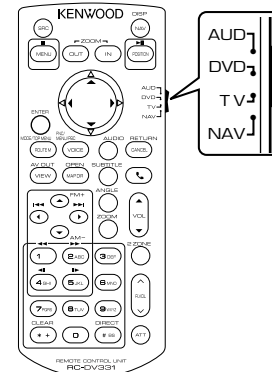

Modo AUD

Altere para este modo quando controla uma fonte seleccionada ou fonte do sintonizador, etc.

Modo DVD

Mude para este modo ao reproduzir um suporte de disco, incluindo DVD, VCD e CD.

Modo TV DNX7 DNX5

Comute para este modo quando controlar a TV.

Modo NAV

Mude para este modo ao controlar a função de navegação.

NOTA

- Quando controlar um leitor que não está integrado na unidade, seleccione o modo "AUD".

Modo de procura directa

Com o controlo remoto, pode aceder directamente ao ficheiro, faixa, etc. que pretende, introduzindo o número correspondente ao conteúdo.

NOTA

- Esta operação não pode ser efectuada em dispositivos USB e iPod.

- 1 **Pressione o botão <#BS> repetidamente, até o conteúdo pretendido ser apresentado.**

Os conteúdos disponíveis são diferentes consoante a fonte.

DVD:

Número do título/Número do capítulo/Tempo de reprodução/Número do item*

* Esta função poderá não estar disponível em alguns discos ou cenas.

VCD 1.X e 2.X (PBC OFF)

Número da faixa

VCD 2.X (PBC Ligado)

Número da cena/número

CD de música

Número da faixa/Tempo de reprodução

Ficheiros áudio

Número da pasta/Número do ficheiro

Rádio (apenas DNX7210BT e DNX5210BT)

Valor da frequência

- 2 **Com o teclado numérico, introduza o número do conteúdo que pretende reproduzir.**

- 3 **Para DVD ou VCD, pressione o botão <Enter>. Para CD áudio ou ficheiros áudio, pressione o botão <POSITION>. Para rádio, pressione o botão <◀> ou <▶>.**

O conteúdo que introduziu é reproduzido.

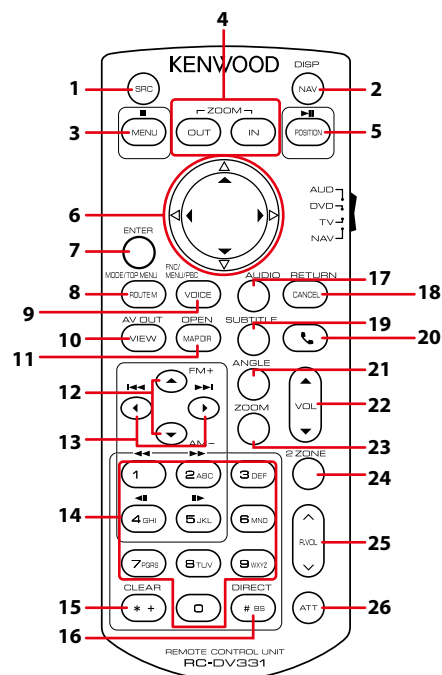

Designação da tecla	Posição do interruptor de modo	Função
1	SRC	Muda para a fonte a ser reproduzida. No modo mãos-livres, desliga o telefone.
2	NAV	Muda entre os ecrãs de navegação e de fonte.
3	DVD	Pára a reprodução e memoriza o último ponto em que o disco parou. O último ponto é eliminado premindo duas vezes.
	NAV	Mostra o Menu principal.
4	NAV	Aumenta ou diminui a proporção do zoom no mapa.
	NAV	Mostra a posição actual.
5	AUD, DVD	Coloca a faixa ou ficheiro em pausa e retoma a reprodução premindo duas vezes. Com a fonte rádio em modo AUD, permite mudar o modo de busca (AUTO1, AUTO2, MANUAL).
	TV	Muda o modo de busca (AUTO1, AUTO2, MANUAL).
	NAV	Mostra a posição actual.
6	DVD	Move o cursor no menu DVD.
	NAV	Move o cursor ou desloca o mapa.
7	AUD, DVD, TV	Realiza a função seleccionada.
	NAV	<ul style="list-style-type: none"> Regista a posição seleccionada. Realiza a função seleccionada.
8	AUD, TV	O modo do ecrã muda cada vez que prime esta tecla durante a reprodução vídeo.
	DVD	Volta para o menu principal DVD.
	NAV	Mostra o menu Opções do Route.

Designação da tecla	Posição do interruptor de modo	Função
9	AUD, TV	Liga/desliga o ecrã de navegação.
	DVD	Mostra o menu DVD.
	NAV	Liga ou desliga o controlo de reprodução enquanto reproduz o VCD. Activa o comando de voz.
10	AUD, DVD, TV	Muda para a fonte AV a ser reproduzida.
	NAV	Alterna entre as visualizações dos mapas a 2D e a 3D.
11	AUD, DVD, TV	DNX7 Muda o ângulo do ecrã sempre que é pressionado.
	NAV	Alterna entre as visualizações do mapa direcção de navegação e navegação para norte.
12	AUD, DVD	Selecciona a pasta a ser reproduzida. Com a fonte rádio em modo AUD, muda as bandas a receber.
	TV	Muda entre a estação da banda de TV a receber.
13	AUD, DVD	Selecciona a faixa ou o ficheiro a ser reproduzido. Com a fonte rádio em modo AUD, muda para as estações emissoras recebidas pela unidade.
	TV	Selecciona os canais a receber.
14	AUD	Especifica o número a procurar na procura directa. Para informações detalhadas sobre o modo de procura directa, consulte Modo de procura directa (P.93) . Com a fonte rádio em modo AUD, esta tecla tem as mesmas funções que no modo TV.
	DVD	<ul style="list-style-type: none"> Pressione [1] [2] para avançar/recuar rápido. Muda a velocidade do avançar/recuar rápido cada vez que prime esta tecla. Pressione [4] [5] para avançar/recuar lento. Muda a velocidade de reprodução lenta cada vez que prime esta tecla. * *apenas DVD
	TV	Pressione o número da estação memorizada, para sintonizar em ([1] - [6]).
15	* +	Apaga o número.
16	AUD, DVD, TV	Muda para o modo de procura directa. Para informações detalhadas sobre o modo de procura directa, consulte Modo de procura directa (P.93) .
	NAV	Cancela as operações.
17	AUDIO	Muda a língua da voz cada vez que prime esta tecla.
18	DVD	Mostra o ecrã anterior.
	NAV	Cancela as operações.
19	SUBTITLE	Muda a língua das legendas.
20	☎	Quando é recebida uma chamada, permite atendê-la.
21	ANGLE	Muda o ângulo da imagem cada vez que prime esta tecla.
22	Vol ▲▼	Ajusta o volume.
23	ZOOM	Muda a escala de zoom (1, 2, 3, OFF) sempre que pressiona esta tecla.
24	2 ZONE	Liga e desliga a função de zona dual.
25	R.VOL	Ajusta o volume na parte de trás quando a função zona dual está ligada.
26	ATT	Premir a tecla uma vez permite baixar o volume. Premir a tecla duas vezes repõe o nível de volume anterior.

Resolução de problemas

Problemas e Soluções

Se ocorrer algum problema, comece por verificar se consta da seguinte tabela.

- Algumas funções desta unidade poderão ser desactivadas através dos ajustes feitos.
- O que poderá parecer uma avaria na unidade poderá resultar de uma ligeira falha de operação ou erro de cablagem.

Sobre as definições

Problema	Causa	Solução
<ul style="list-style-type: none"> • Não é possível definir o subwoofer. • Não é possível definir a fase do subwoofer. • Não existe débito do subwoofer. • Não é possível definir o filtro passa-baixo. • Não pode configurar o filtro de passagem elevada. 	Subwoofer não definido para ON.	Defina o subwoofer para ON. Consulte Configuração de altifalantes (P.82) .
	Função dual zone activada.	Defina a função dual zone para OFF. Consulte Controlo de zona (P.89) .
<ul style="list-style-type: none"> • Não é possível seleccionar o destino de saída da subfonte na zona dual. • Não é possível ajustar o volume dos altifalantes traseiros. 	Função dual zone desactivada.	Defina a função dual zone para ON. Consulte Controlo de zona (P.89) .
<ul style="list-style-type: none"> • Não é possível configurar o equalizador. • Não consegue definir a rede crossover. 	Função dual zone activada.	Defina a função dual zone para OFF. Consulte Controlo de zona (P.89) .
	"DSP Select" está definido para "Bypass".	Defina "DSP Select" para "Through". Consulte Seleção DSP (P.85) .

Sobre as operações áudio

Problema	Causa	Solução
Má recepção de rádio.	A antena do carro não está esticada.	Estique totalmente a antena.
	O fio de controlo da antena não está ligado.	Ligue o fio correctamente. Consulte "Ligação" no Guia de iniciação rápida.
Impossível reproduzir ficheiros áudio guardados num disco.	"CD Read" está definido para "2".	Definir "CD Read" para "1". Consulte Configuração do disco (P.29) .
Impossível seleccionar uma pasta.	A função de reprodução aleatória está activada.	Desactive a função de reprodução aleatória.
Impossível executar a reprodução repetida durante a reprodução VCD.	A função PBC está activada.	Desactive a função PBC.

Problema	Causa	Solução
O disco especificado não é reproduzido, mas um outro é-o em vez dele.	O disco está muito sujo.	Limpe o disco. Consulte Precauções com o manuseamento de discos (P.4) .
	O disco está muito riscado.	Experimente outro disco.
O som é interrompido quando está a ser reproduzido um ficheiro de áudio.	O disco está riscado ou sujo.	Limpe o disco. Consulte Precauções com o manuseamento de discos (P.4) .
	A condição de gravação é má.	Grave o ficheiro novamente ou utilize outro disco.

Outros

Problema	Causa	Solução
O tom do sensor de toque não soa.	A ficha preout está a ser utilizada.	O som sensor de toque não pode ser debitado pela ficha preout.

Mensagens de erro

Quando a unidade não é operada correctamente, a causa da falha é apresentada como a mensagem no ecrã.

Mensagem de erro	Causa	Solução
Protect	O circuito de protecção foi activado porque o cabo da coluna sofreu um curto-circuito ou entrou em contacto com o chassis do carro.	Ligue ou isole o fio do altifalante, conforme o adequado, e pressione o botão <Reset> (P.99) .
Hot Error	Quando a temperatura interna desta unidade sobe acima dos 60°C ou mais, o circuito de protecção é activado e poderá não ser possível operar a unidade.	Utilize novamente a unidade depois de reduzir a respectiva temperatura.
Mecha Error	O leitor de discos está a funcionar mal.	Ejecte o disco e tente inseri-lo de novo. Contacte o concessionário Kenwood se esta indicação continuar a piscar ou se o disco não puder ser ejectado.
Disc Error	Foi inserido um disco que não pode ser reproduzido.	Mude o disco. Consulte Suportes e ficheiros reproduzíveis (P.100) .
Read Error	O disco está muito sujo.	Limpe o disco. Consulte Precauções com o manuseamento de discos (P.4) .
	O disco está ao contrário.	Coloque o disco com a etiqueta voltada para cima.
Region Code Error	O disco que quer reproduzir tem um código de região que não pode ser reproduzido nesta unidade.	Consulte Códigos de região no mundo (P.105) ou tente outro disco.

Mensagem de erro	Causa	Solução
Parental Level Error	O disco que quer reproduzir tem um nível de bloqueio parental mais alto do que aquele que definiu.	Defina o nível parental. Consulte Nível parental (P.28) .
Error 07–67	A unidade não está a funcionar correctamente por algum motivo.	Pressione o botão Reset da unidade. Se a mensagem "Error 07–67" não desaparecer, dirija-se ao revendedor Kenwood mais próximo.
No Device (Dispositivo USB/Cartão SD)	O dispositivo USB/cartão SD está seleccionado como fonte embora não esteja nenhum dispositivo USB/cartão SD ligado.	Mude a fonte para qualquer outra que não USB/iPod/cartão SD. Ligue um dispositivo USB/cartão SD e mude novamente a fonte para USB/SD.
Disconnected (iPod, Leitor de áudio Bluetooth)	O iPod/leitor de áudio Bluetooth está seleccionado como fonte, embora não esteja nenhum iPod/leitor de áudio Bluetooth ligado.	Mude a fonte para qualquer outra que não iPod/Bluetooth. Ligue um iPod/leitor de áudio Bluetooth e mude novamente a fonte para iPod/Bluetooth.
No Media file (Dispositivo USB/Cartão SD)	O dispositivo USB/cartão SD ligado não contém ficheiros de áudio/AV reproduzíveis. O suporte reproduzido não tem dados áudio gravados que a unidade consiga reproduzir.	Consulte Suportes e ficheiros reproduzíveis (P.100) e tente outro dispositivo USB/cartão SD.
USB Device Error!!	É atribuída ao dispositivo USB ligado uma maior capacidade do que aquela que é permitida.	Verifique o dispositivo USB. Poderão ter ocorrido problemas com o dispositivo USB ligado. Altere a fonte para qualquer fonte diferente de USB. Remova o dispositivo USB.
Authorization Error	A ligação ao iPod falhou.	<ul style="list-style-type: none"> Remova o iPod e volte a ligá-lo. A unidade não suporta o iPod. Consulte Compatibilidade iPod/iPhone (P.102) .
Update your iPod	O software do iPod é uma versão antiga, que a unidade não suporta.	A unidade pode não suportar o modelo de iPod ligado. Verifique se está instalada a versão mais recente de software do iPod. Consulte Compatibilidade iPod/iPhone (P.102) .
Navigation Error. Please turn on power again later.	O erro de comunicação ocorreu devido a temperaturas extremamente baixas.	Ligue de novo a alimentação depois de aquecer o interior do carro.

Reinicializar a unidade

Se a unidade ou a unidade ligada não funcionar correctamente, reinicialize-a.

1 Pressione o botão <Reset>.

A unidade retoma as definições de fábrica.

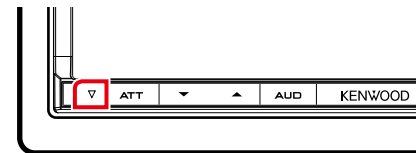

DNX7

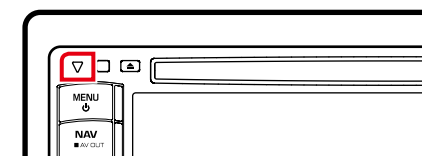

DNX5 DNX4

NOTA

- Retire o dispositivo USB antes de pressionar o botão <Reset>. Pressionar o botão <Reset> com o dispositivo USB ligado pode danificar os dados armazenados no dispositivo USB. Para saber como desligar o dispositivo USB, consulte [Como reproduzir suportes \(P.13\)](#).
- Quando liga a unidade depois da reinicialização, aparece o ecrã Initial SETUP. Consulte [Configuração inicial \(P.11\)](#).

Anexo

Suportes e ficheiros reproduzíveis

Pode reproduzir vários tipos de suportes e de ficheiros nesta unidade.

Lista de disco reproduzíveis

Tipos de disco	Padrão	Suporte	Observação
DVD:	DVD Vídeo	○	
	DVD Áudio	×	
	DVD-VR	×	
	DVD-R*1	○	• Reprodução de MP3/WMA/AAC/MPEG1/MPEG2/DivX • Reprodução Multi-fronteiras/Multi-sessões (A reprodução depende das condições de autorização)
	DVD-RW	○	
	DVD+R	○	
	DVD+RW	○	
	DVD-R DL (Camada dupla)	○	Apenas formato vídeo
	DVD+R DL (Camada dupla)	○	
CD	DVD-RAM	×	
	CD áudio*1	○	CD-TEXT
	CD-ROM	○	• Reprodução de MP3/WMA/AAC/MPEG1/MPEG2/DivX
	CD-R	○	• Suporta Multi-sessão.
	CD-RW	○	• Não suporta pacote de escrita.
	DTS-CD	○	
	CD vídeo (VCD)	○	
	Super CD vídeo	×	
	CD de imagens	×	
	CD-EXTRA	△	Só pode reproduzir a sessão de música do CD.
	HDCD	○	
Outros	CCCD	×	
	Dualdisc (CD de um lado e DVD do outro)	×	
	Super CD áudio	△	Só reproduz o lado do CD.

*1 Incompatível com discos de 8 cm (3 polegadas).

○ : reprodução possível.

△ : reprodução parcialmente possível.

×

 : reprodução impossível.

NOTA

- Ao adquirir conteúdos compatíveis com DRM, verifique o código de registo em [Definir DivX \(P.43\)](#). O código muda sempre que um ficheiro com o código apresentado é reproduzido e protegido contra cópias.
- O formato DivX só pode ser reproduzido a partir de um suporte de disco DVD.

■ Utilização de DualDisc

Ao reproduzir um "DualDisc" nesta unidade, a superfície do disco que não é reproduzida pode ficar riscada ao inserir ou ejectar o disco. Como a superfície do CD de música não está conforme o padrão de CD, a reprodução é impossível.

(Um "DualDisc" é um disco que contém numa superfície sinais padrão DVD e na outra sinais de CD de música.)

■ Sobre o formato do disco

O formato do disco deve ser um dos seguintes.

- ISO 9660 Nível 1/2

- Joliet

- Romeo

- Long file name

■ Sobre ficheiros

São suportados os seguintes ficheiros áudio, vídeo e de imagem.

■ Ficheiros áudio

- AAC-LC (.m4a)

- MP3 (.mp3)

- WMA (.wma)

- PCM linear (WAVE) (.wav)

*Apenas dispositivo de armazenamento em massa USB

NOTA

- Se as músicas de um CD normal e de outros sistemas de reprodução forem gravadas no mesmo disco, só o sistema de reprodução gravado primeiro é reproduzido.
- WMA e AAC abrangido por DRM, não pode ser reproduzido.
- Mesmo que os ficheiros áudio sejam compilados com as normas indicadas anteriormente, a reprodução pode ser impossível dependendo dos tipos ou condições dos suportes ou do dispositivo.
- Um manual online sobre ficheiros áudio está disponível em, www.kenwood.com/cs/ce/audiofile/. O manual online contém notas e informações detalhadas inexistentes neste manual. Certifique-se de que lê também o manual online.

■ Ficheiros vídeo

- MPEG1 (.mpg, .mpeg, .m1v)

- MPEG2 (.mpg, .mpeg, .m2v)

- DivX (.divx, .div, .avi)
*apenas DVD

- H.264/MPEG-4 AVC (mp4, .m4v)

*Apenas dispositivo de armazenamento em massa USB

- WMV 9 (.wmv, .m2ts)

*Apenas dispositivo de armazenamento em massa USB

■ Ficheiros de imagem

Só podem ser apresentados os ficheiros de imagem que estejam em dispositivos USB.

Não são suportados ficheiros guardados em suportes de disco.

- JPEG (.jpg, .jpeg)

- PNG (.png)

- BMP (.bmp)

NOTA

- BMP e PNG só podem ser definidos como fundos de ecrã.

■ Ordem de reprodução dos ficheiros

No exemplo da hierarquia de pastas/ficheiros apresentada abaixo, os ficheiros são reproduzidos na ordem de ① a ⑩.

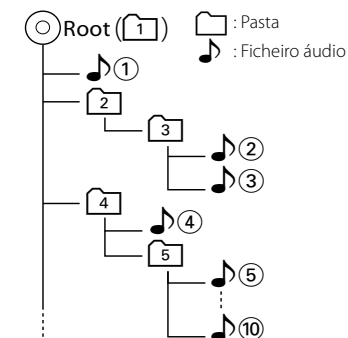

Compatibilidade iPod/iPhone

Os seguintes modelos podem ser ligados a esta unidade.

Pode controlar um iPod/iPhone a partir desta unidade, ligando um iPod/iPhone (produto disponível no mercado) através de um Dock Connector, com um cabo de ligação opcional iPod (KCA-iP202). A palavra "iPod" mencionada neste manual indica o iPod/iPhone ligado ao KCA-iP202 (acessório opcional).

Made for

- iPod nano (6th generation)
- iPod nano (5th generation)
- iPod nano (4th generation)
- iPod nano (3rd generation)
- iPod with video
- iPod classic
- iPod touch (4th generation)
- iPod touch (3rd generation)
- iPod touch (2nd generation)
- iPod touch (1st generation)
- iPhone 4S
- iPhone 4
- iPhone 3GS
- iPhone 3G
- iPhone

NOTA

- Para informações de conformidade sobre o software iPod/iPhone, acesse a www.kenwood.com/cs/ce/ipod/.
- Ao ligar o seu iPod/iPhone a esta unidade através de um cabo de ligação opcional iPod (KCA-iP202), pode alimentar o seu iPod/iPhone, bem como carregá-lo enquanto ouve música. Contudo, esta unidade tem que estar ligada.
- Se iniciar a reprodução depois de ligar o iPod, a música que estava a ser reproduzida pelo iPod é reproduzida primeiro. Neste caso, é apresentado "Reading" sem indicar um nome de pasta, etc. A alteração do elemento de procura apresentará um título correcto, etc.
- Quando o iPod está ligado a esta unidade, é apresentado "KENWOOD" ou "✓" no iPod, para indicar que não pode operá-lo.

Compatibilidade com dispositivos USB

Pode utilizar um dispositivo de armazenamento em massa USB nesta unidade.

As palavras "dispositivo USB" mencionadas neste manual indicam um dispositivo com memória flash e os leitores de áudio digital podem ser reconhecidos como armazenamento em massa.

■ Sobre o sistema de ficheiros

O sistema de ficheiros deve ser um dos seguintes.

- FAT16
- FAT32

NOTA

- Quando o dispositivo USB está ligado a esta unidade, pode ser carregado através do cabo USB.
- Instale o dispositivo USB num local em que não prejudique uma condução segura.
- Não é possível conectar um dispositivo USB através de um hub USB e Multi Card Reader.
- Faça cópias de segurança dos ficheiros áudio utilizado nesta unidade. Os ficheiros podem ser apagados consoante as condições de funcionamento do dispositivo USB. Da nossa parte, não haverá lugar a qualquer compensação por danos decorrentes da perda dos dados armazenados.
- Não é fornecido nenhum dispositivo USB com a unidade. Deverá adquirir um dispositivo USB disponível no mercado.
- Quando ligar o dispositivo USB, recomendamos a utilização do CA-U1EX (opção). (Contudo, a corrente de alimentação máxima do CA-U1EX é de 500 mA.) Não é possível garantir uma reprodução normal caso não seja utilizado o cabo USB compatível.

Compatibilidade com cartões SD (apenas DNX7210BT e DNX5210BT)

A unidade é capaz de reproduzir cartões de memória SD/SDHC que cumpram a norma SD ou SDHC.

É necessário um adaptador especial para utilizar um cartão miniSD, cartão miniSDHC, cartão microSD ou cartão microSDHC.

Não é possível utilizar o cartão multimédia (MMC).

Itens indicadores da barra de estado

Apresenta-se abaixo uma lista dos indicadores visualizados na barra de estado do ecrã. O estado actual desta unidade é indicado na barra.



Barra de estado

■ Geral

ATT

O atenuador está activo.

DUAL

A função dual zone está activada.

TEL

Indica o estado da ligação da unidade mãos-livres Bluetooth.

- Branco: Ligado
- Cor-de-laranja: Desligado

LOUD DNX5 DNX4

A função Controlo da sonoridade está activada.

■ DVD/CD

FO-REP

Função de repetição da pasta activada.

IN

Está inserido um disco.

- Branco: Está um disco dentro da unidade.
- Cor-de-laranja: Erro no leitor de disco.

VIDEO

Identifica o ficheiro de vídeo.

MUSIC

Identifica o ficheiro de música.

RDM

A função de reprodução aleatória está activada.

REP

A função de repetição está activada.

C-REP

A função de repetição de capítulo está activada.

T-REP

A função de repetição de título está activada.

■ VCD

1chLL/2chLL

Identifica a saída de áudio esquerda do canal 1 ou 2.

1chLR/2chLR

Identifica a saída de áudio monofónica do canal 1 ou 2.

1chRR/2chRR

Identifica a saída de áudio direita do canal 1 ou 2.

1chST/2chST

Identifica a saída de áudio estéreo do canal 1 ou 2.

LL

Identifica a saída de áudio da esquerda.

LR

Identifica a saída de áudio monofónica.

RR

Identifica a saída de áudio da direita.

STEREO

Identifica a saída de áudio estéreo.

PBC

A função PBC está activada.

SVCD

Identifica o CD de Super Video.

VER1

A versão VCD é 1.

VER2

A versão VCD é 2.

REP

A função de repetição está activada.

■ USB

FO-REP

A função de repetição de pasta está activada.

VIDEO

Identifica o ficheiro de vídeo.

MUSIC

Identifica o ficheiro de música.

PICTURE

Identifica o ficheiro de imagem.

RDM

A função de reprodução aleatória está activada.

REP

A função de repetição está activada.

PLST

O modo de lista de reprodução está seleccionado.

■ iPod

MUSIC

Identifica o ficheiro de música.

VIDEO

Identifica o ficheiro de vídeo.

RDM

A função de reprodução aleatória está activada.

A-RDM

A função de reprodução aleatória de álbum está activada.

REP

A função de repetição está activada.

■ Sintonizador

AUTO1

O modo de busca está definido para AUTO1.

AUTO2

O modo de busca está definido para AUTO2.

MONO

A função monofónica forçada está activada.

AF

A função de procura AF está activada.

EON

A estação Radio Data System está a enviar EON.

Lo.S

A função Busca local está activada.

NEWS

Está a decorrer a interrupção por boletim de notícias.

RDS

Indica o estado da estação Radio Data System quando a função AF está activada.

- Branco: Está a ser recebido Radio Data System.
- Cor-de-laranja: Não está a ser recebido Radio Data System.

MANUAL

O modo de busca está definido para MANUAL.

st

Está a ser recebida uma transmissão estéreo.

ti

Indica o estado de recepção das informações de trânsito.

- Branco: Esta a receber IT.
- Cor-de-laranja: Não está a receber TP.

■ TV

AUTO1

O modo de busca está definido para AUTO1.

AUTO2

O modo de busca está definido para AUTO2.

MANUAL

O modo de busca está definido para MANUAL.

Códigos de região no mundo

É atribuído um código de região aos leitores de DVD de acordo com o país ou área onde são comercializados, conforme indicado no mapa seguinte.

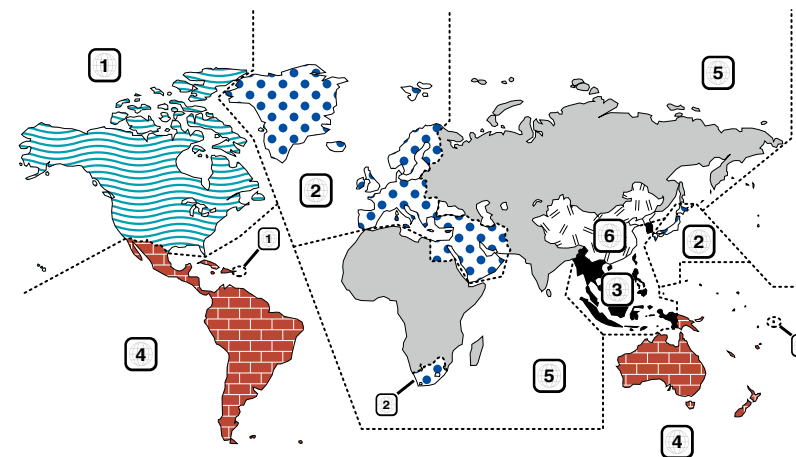

■ Marcas dos discos DVD



Indica o número de uma região. Um disco com esta marca pode ser reproduzido em qualquer leitor de DVD.



Indica o número de línguas gravadas em formato áudio. Podem ser gravadas até 8 línguas. Pode seleccionar a sua língua preferida.



Indica o número de línguas em que existem legendas gravadas. Podem ser gravadas até 32 línguas.



Se o DVD tiver cenas filmadas de vários ângulos, pode seleccionar o ângulo que prefere.

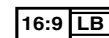

Indica o tipo de ecrã para a imagem. A marca à esquerda indica que uma imagem larga (16:9) está a ser visualizada numa televisão padrão com ecrã (4:3) com uma faixa sem nada no topo e no fundo do ecrã (letter box).

■ Marcas de regulação das operações

Com este DVD, algumas funções desta unidade, como a função de reprodução, poderão sofrer restrições dependendo do local onde o DVD está a reproduzir. Neste caso, as seguintes marcas irão aparecer no ecrã. Para mais informações consulte o manual do disco.



■ Discos com período limitado de utilização

Não deixe os discos com um período de utilização limitado nesta unidade. Se introduzir um disco que já tenha passado a validade, poderá não ser capaz de retirá-lo desta unidade.

Códigos de língua DVD

Código	Língua
aa	Afar
ab	Abkhaziano
af	Africânder
am	Amharico
ar	Árabe
as	Assamês
ay	Aymara
az	Azerbaijânês
ba	Bashkir
be	Bielorusso
bg	Búlgaro
bh	Bihari
bi	Bislama
bn	Bengalês, Bangla
bo	Tibetano
br	Bretão
ca	Catalão
co	Corso
cs	Checo
cy	Galês
da	Dinamarquês
de	Alemão
dz	Butanês
el	Grego
en	Inglês
eo	Esperanto
es	Espanhol
et	Estónio
eu	Basco
fa	Persa
fi	Finlandês
fj	Fiji
fo	Faroês
fr	Francês
fy	Frísio
ga	Irlandês
gd	Celta Escocês
gl	Galego
gn	Guarani
gu	Gujarati
ha	Hausa
he	Hebreu
hi	Hindu
hr	Croata
hu	Húngaro
hy	Arménio
ia	Interlíngua
ie	Interlíngue

Código	Língua
ik	Inupiak
id	Indonésio
is	Islandês
it	Italiano
ja	Japonês
jv	Javanês
ka	Georgianês
kk	Kazakistanês
kl	Greenlandês
km	Cambodjano
kn	Kannada
ko	Coreano
ks	Cashmiranês
ku	Kurdistanês
ky	Kirguizânês
la	Latim
lb	Luxemburguês
ln	Lingala
lo	Laociano
lt	Lituanês
lv	Lapão, Latviano
mg	Malaguês
mi	Maori
mk	Macedónio
ml	Malayalam
mn	Mongolês
mo	Moldaviano
mr	Marathi
ms	Malaio
mt	Maltês
my	Burmanês
na	Nauru
ne	Nepalês
nl	Holandês
no	Norueguês
oc	Occitan
om	(Afan) Oromo
or	Oriya
pa	Punjabi
pl	Polaco
ps	Pashto, Pushto
pt	Português
qu	Quechua
rm	Reto-Romano
rn	Kirundi
ro	Romeno
ru	Russo
rw	Kinyarwanda

Código	Língua
sa	Sâncrito
sd	Sindhi
sg	Sangho
sh	Servo-Croata
si	Singalês
sk	Eslovaco
sl	Eslovénio
sm	Samoanês
sn	Shona
so	Somalês
sq	Albanês
sr	Sérvio
ss	Siswati
st	Sesotho
su	Sundanese
sv	Sueco
sw	Swahili
ta	Tamil
te	Telugu
tg	Tajik
th	Tailandês
ti	Tigrinya
tk	Turkmanês
tl	Tagalog
tn	Setswana
to	Tongan
tr	Turco
ts	Tsonga
tt	Tatar
tw	Twi
uk	Ucraniano
ur	Urdu
uz	Uzbek
vi	Vietnamês
vo	Volapuk
wo	Wolof
xh	Xhosa
yo	Yoruba
zh	Chinês
zu	Zulu

Especificações

■ Secção do monitor

Tamanho da imagem

DNX7210BT
: 6,95 polegadas (diagonal) panorâmica
: 156,6 mm (L) x 81,6 mm (A)

DNX5210BT, DNX5510BT, DNX4210BT
: 6,1 polegadas (diagonal) panorâmica
: 136,2 mm (L) x 72,0 mm (A)

Sistema de visualização

: Painel transparente TN LCD

Sistema da unidade

: Sistema de matriz activa TFT

Número de pixels

: 1.152.000 (800H x 480V x RGB)

Pixels efectivos

: 99,99 %

Disposição dos pixels

: Disposição em linha RGB

Luz de fundo

: LED

■ Secção leitor DVD

Conversor D/A

: 24 bit

Descodificador Áudio

: Linear PCM/Dolby Digital/dts/MP3/WMA/AAC

Descodificador Vídeo

: MPEG1/ MPEG2/DivX

Modulação e vibração

: Abaixo do limite mensurável

Resposta de frequência

DNX7210BT
• 96 kHz : 20 – 20.000 Hz
• 48 kHz : 20 – 20.000 Hz
• 44.1 kHz : 20 – 20.000 Hz

DNX5210BT, DNX5510BT, DNX4210BT

• 96 kHz : 20 – 22.000 Hz
• 48 kHz : 20 – 22.000 Hz
• 44.1 kHz : 20 – 20.000 Hz

Distorção harmónica total

DNX7210BT
: 0,008 % (1 kHz)

DNX5210BT, DNX5510BT, DNX4210BT
: 0,010 % (1 kHz)

Relação S/N (dB)

: 98 dB (DVD-Vídeo 96 kHz)

Gama dinâmica

: 98 dB (DVD-Vídeo 96 kHz)

Formato do disco

: DVD-Video/VIDEO-CD/CD-DA

Frequência de amostragem:

: 44.1/48/96 kHz

Número de bits de quantificação

: 16/20/24 bit

■ Secção interface USB

Padrão USB

: USB 2.0 alta velocidade

Sistema de ficheiros

: FAT 16/ 32

Corrente de fornecimento de energia máxima

: 1 A (5 V)

Conversor D/A

: 24 bit

Descodificador Vídeo

: MPEG1/MPEG2/MPEG4/WMV/H.264

Descodificador Áudio

: MP3/WMA/AAC/WAV

■ SD (DNX7210BT, DNX5210BT)

Sistema de ficheiros compatível

: FAT 12/16/32

Capacidade

: 32 GB, máximo

Taxa de transferência de dados

: 12 Mbps, máximo

Descodificador Áudio

: MP3/WMA/AAC/WAV

Descodificador Vídeo

: MPEG1/MPEG2/MPEG4/WMV/H.264

■ Secção de Bluetooth

Tecnologia

DNX7210BT

: Bluetooth 3.0 Certified

DNX5210BT, DNX5510BT, DNX4210BT

: Bluetooth 2.0 Certified

Frequência

: 2,402 – 2,480 GHz

Alimentação de saída

: +4dBm (MAX), 0dBm (AVE), classe de potência 2

Alcance máximo de comunicação

: Linha de visão aprox. 10 m (32.8 ft)

Perfil

DNX7210BT

- HFP (Hands Free Profile)
- SPP (Serial Port Profile)
- HSP (Headset Profile)
- A2DP (Advanced Audio Distribution Profile)
- AVRCP (Audio/Video Remote Control Profile)
- OPP (Object Push Profile)
- PBAP (Phonebook Access Profile)
- Suporte Multiperfil

DNX5210BT, DNX5510BT, DNX4210BT

- HFP (Hands Free Profile)

■ Secção DSP (DNX7210BT)

Equalizador gráfico

Banda: 7 Bandas

Frequência (BAND1 – 7)

: 62,5/160/400/1k/2,5k/6,3k/16k Hz

Ganho

: -9/-8/-7/-6/-5/-4/-3/-2/-1/0/1/2/3/4/5/6/7/8/9 dB

X'over

Filtro passa-alto

Frequência: Passagem, 30/ 40/ 50/ 60/ 70/ 80/ 90/
100/ 120/ 150 / 180/ 220/ 250 Hz

Inclinação: -6/-12/-18/-24 dB/Oct.

Filtro passa-baixo

Frequência: 30/ 40/ 50/ 60/ 70/ 80/ 90/ 100/ 120/
150/ 180/ 220/ 250 Hz, Passagem

Inclinação: -6/-12/-18/-24 dB/Oct.

Posição

Atraso do subwoofer frontal/traseiro

: 0 – 6,1 m (passo 0,02 m)

Ganho

: -8 – 0 dB

Subwoofer Level

: -50 – +10 dB

■ Secção do sintonizador FM

Gama de frequência (50 kHz)

: 87,5 MHz – 108,0 MHz

Sensibilidade útil (S/N : 26 dB)

DNX7210BT

: 0,9 μ V/75 Ω

DNX5210BT, DNX5510BT, DNX4210BT

: 0,7 μ V/75 Ω

Sensibilidade de silenciamento (S/N : 46 dB)

DNX7210BT

: 2,0 μ V/75 Ω

DNX5210BT, DNX5510BT, DNX4210BT

: 1,6 μ V/ 75 Ω

Resposta de frequência (\pm 3,0 dB)

: 30 Hz – 15 kHz

Relação S/N (dB)

: 65 dB (MONO)

Selectividade (\pm 400 kHz)

: \geq 80 dB

Separação estéreo

: 35 dB (1 kHz)

■ Secção de sintonizador AM

Gama de frequência (9 kHz)

LW : 153 – 279 kHz

MW : 531 – 1611 kHz

Sensibilidade utilizável

MW : 25 μ V

LW : 45 μ V

■ Secção vídeo

Sistema de cor da entrada de vídeo externa

: NTSC/PAL

Nível de entrada de vídeo externo (RCA/mini ficha)

: 1 Vp-p /75 Ω

Nível de entrada máx. de áudio externo (RCA/mini ficha)

: 2 V / 25 k Ω

Nível de saída vídeo (fichas RCA)

: 1 Vp-p /75 Ω

Nível de saída áudio (fichas RCA)

: 1,2 V / 10 k Ω

■ Secção de áudio

Potência máxima (Dianteira e traseira)

: 50 W x 4

Potência em toda a banda (dianteira e traseira) (PWR DIN45324, +B=14,4 V)

: 30 W x 4

Nível de pré-saída (V)

DNX7210BT

: 4 V / 10 k Ω

DNX5210BT, DNX5510BT, DNX4210BT

: 2 V / 10 k Ω

Impedância de pré-saída

: \leq 600 Ω

Impedância de altifalante

: 4 – 8 Ω

Tom (DNX5210BT, DNX5510BT, DNX4210BT)

Grave : 100 Hz \pm 10 dB

Médio : 1 kHz \pm 10 dB

Agudo : 10 kHz \pm 10 dB

■ SW externo (DNX7210BT)

Corrente de fornecimento de energia máxima

: 500 mA

■ Secção de navegação

Receptor

: Receptor GPS de alta sensibilidade

Frequência de recepção

: 1575.42 MHz (código C/A)

Tempos de aquisição

A frio : 35 segundos (typ)

Em média para um receptor estacionário com vista limpa do céu)

Frequência de recepção

: 1575.42 MHz (código C/A)

Taxa de actualização

: 1/segundo, contínuo
Velocidade: 0,05 m/seg. RMS

Precisão

Posição: < 6 metros, normal

Velocidade: 0,1 m/seg RMS

Método de posicionamento

: GPS

Antena

: Antena de GPS externa

■ Geral

Tensão de operação

: 14,4 V (10,5 – 16 V admissível)

Consumo máximo de corrente

: 15 A

Dimensões da instalação (L x A x P)

DNX7210BT

: 182 x 112 x 163 mm

DNX5210BT, DNX5510BT, DNX4210BT

: 182 x 112 x 160 mm

Amplitude da temperatura de funcionamento

: -10 °C – +60 °C

Peso

DNX7210BT: 2,6 kg

DNX5210BT, DNX5510BT: 2,2 kg

DNX4210BT: 2,0 kg

NOTA

- Apesar dos pixels efectivos para o painel de cristal líquido serem 99,99% ou mais, 0,01% dos pixels poderão não acender ou podem acender incorrectamente.

As especificações podem ser alteradas sem prévia notificação.

Sobre esta unidade

■ Direitos de autor

- A marca da palavra e o logótipo Bluetooth são propriedade da Bluetooth SIG, Inc. e qualquer utilização de tais marcas pela JVC KENWOOD Corporation está licenciada. Outras marcas registadas e nomes de marcas são dos respectivos proprietários.
- The "AAC" logo is a trademark of Dolby Laboratories.
- "Made for iPod" and "Made for iPhone" mean that an electronic accessory has been designed to connect specifically to iPod or iPhone, respectively, and has been certified by the developer to meet Apple performance standards. Apple is not responsible for the operation of this device or its compliance with safety and regulatory standards. Please note that the use of this accessory with iPod, iPhone, or iPad may affect wireless performance.
- iPhone, iPod, iPod classic, iPod nano, and iPod touch are trademarks of Apple Inc., registered in the U.S. and other countries.
- iTunes is a trademark of Apple Inc.
-  is a trademark of DVD Format/Logo Licensing Corporation registered in the U.S., Japan and other countries.
- This item incorporates copy protection technology that is protected by U.S. patents and other intellectual property rights of Rovi Corporation. Reverse engineering and disassembly are prohibited.
- Fabricado sob licença da Dolby Laboratories. "Dolby" e o símbolo DD são marcas comerciais da Dolby Laboratories.
- Fabricado sob licença nos EUA N.ºs de patentes: 5,956,674; 5,974,380; 6,487,535 e outras patentes emitidas e a aguardar aprovação nos EUA e noutros países. DTS e o Símbolo são marcas registadas e os DTS 2.0 Channel é uma marca comercial da DTS, Inc. O produto inclui software. © DTS, Inc. Todos os direitos reservados.
- Adobe, Acrobat and Reader are either registered trademarks or trademarks of Adobe Systems Incorporated in the United States and/or other countries.
- SDHC Logo is a trademark of SD-3C, LLC.

- ABOUT DIVX VIDEO: DivX® is a digital video format created by DivX, LLC, a subsidiary of Rovi Corporation. This is an official DivX Certified® device that plays DivX video. Visit divx.com for more information and software tools to convert your files into DivX videos.
- ABOUT DIVX VIDEO-ON-DEMAND: This DivX Certified® device must be registered in order to play purchased DivX Video-on-Demand (VOD) movies. To obtain your registration code, locate the DivX VOD section in your device setup menu. Go to vod.divx.com for more information on how to complete your registration.
- DivX®, DivX Certified® and associated logos are trademarks of Rovi Corporation or its subsidiaries and are used under license.

■ Marcação de produtos que utilizam laser

**CLASS 1
LASER PRODUCT**

A etiqueta é presa no chassis/estojo e indica que o componente utiliza raios laser, classificados como sendo de Classe 1. Isto significa que o aparelho está a usar raios laser que são de uma classe mais fraca. Não há perigo de radiação maléfica fora do aparelho.

■ Informação sobre a forma de deitar fora Velho Equipamento Eléctrico, Electrónico e baterias (aplicável nos países da UE que adoptaram sistemas de recolha de lixos separados)

Produtos e baterias com o símbolo (caixote do lixo com um X) não podem ser deitados fora junto com o lixo doméstico.

Equipamentos velhos eléctricos, electrónicos e baterias deverão ser reciclados num local capaz de o fazer bem assim como os seus subprodutos.

Contacte as autoridades locais para se informar de um local de reciclagem próximo de si.

Reciclagem e tratamento de lixo correctos ajudam a poupar recursos e previnem efeitos prejudiciais na nossa saúde e no ambiente.

Nota: O símbolo "Pb" abaixo do símbolo em baterias indica que esta bateria contém chumbo.

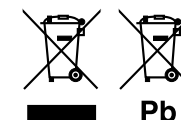

Este produto não é instalado pelo fabricante de um veículo na linha de produção, nem pelo importador profissional de um veículo para um Estado Membro da UE.



Declaração de conformidade relativa à Directiva EMC 2004/108/CE

Declaração de conformidade relativa à Directiva R&TTE 1999/5/EC

Fabricante:

Kenwood Corporation
3-12, Moriyacho, Kanagawa-ku, Yokohama-shi, Kanagawa 221-0022, JAPAN

Representante na UE:

Kenwood Electronics Europe BV
Amsterdamseweg 37, 1422 AC UITHOORN, Holanda

English

Hereby, Kenwood declares that this unit DNX7210BT, DNX5210BT, DNX5510BT, DNX4210BT is in compliance with the essential requirements and other relevant provisions of Directive 1999/5/EC.

Français

Par la présente Kenwood déclare que l'appareil DNX7210BT, DNX5210BT, DNX5510BT, DNX4210BT est conforme aux exigences essentielles et aux autres dispositions pertinentes de la directive 1999/5/CE.

Par la présente, Kenwood déclare que ce DNX7210BT, DNX5210BT, DNX5510BT, DNX4210BT est conforme aux exigences essentielles et aux autres dispositions de la directive 1999/5/CE qui lui sont applicables.

Deutsch

Hiermit erklärt Kenwood, dass sich dieser DNX7210BT, DNX5210BT, DNX5510BT, DNX4210BT in Übereinstimmung mit den grundlegenden Anforderungen und den anderen relevanten Vorschriften der Richtlinie 1999/5/EG befindet. (BMW)

Hiermit erklärt Kenwood die Übereinstimmung des Gerätes DNX7210BT, DNX5210BT, DNX5510BT, DNX4210BT mit den grundlegenden Anforderungen und den anderen relevanten Festlegungen der Richtlinie 1999/5/EG. (Wien)

Nederlands

Hierbij verklaart Kenwood dat het toestel DNX7210BT, DNX5210BT, DNX5510BT, DNX4210BT in overeenstemming is met de essentiële eisen en de andere relevante bepalingen van richtlijn 1999/5/EG.

Bij deze verklaart Kenwood dat deze DNX7210BT, DNX5210BT, DNX5510BT, DNX4210BT voldoet aan de essentiële eisen en aan de overige relevante bepalingen van Richtlijn 1999/5/EC.

Italiano

Con la presente Kenwood dichiara che questo DNX7210BT, DNX5210BT, DNX5510BT, DNX4210BT è conforme ai requisiti essenziali ed alle altre disposizioni pertinenti stabilite dalla direttiva 1999/5/CE.

Español

Por medio de la presente Kenwood declara que el DNX7210BT, DNX5210BT, DNX5510BT, DNX4210BT cumple con los requisitos esenciales y cualesquiera otras disposiciones aplicables o exigibles de la Directiva 1999/5/CE.

Português

Kenwood declara que este DNX7210BT, DNX5210BT, DNX5510BT, DNX4210BT está conforme com os requisitos essenciais e outras disposições da Directiva 1999/5/CE.

Polska

Kenwood niniejszym oświadcza, że DNX7210BT, DNX5210BT, DNX5510BT, DNX4210BT spełnia zasadnicze wymogi oraz inne istotne postanowienia dyrektywy 1999/5/EC.

Český

Kenwood tímto prohlašuje, že DNX7210BT, DNX5210BT, DNX5510BT, DNX4210BT je ve shodě se základními požadavky a s dalšími příslušnými ustanoveními Nařízení vlády č. 426/2000 Sb.

Magyar

Alulírott, Kenwood, kijelenti, hogy a jelen DNX7210BT, DNX5210BT, DNX5510BT, DNX4210BT megfelel az 1999/5/EC irányelvben meghatározott alapvető követelményeknek és egyéb vonatkozó előírásoknak.

Svenska

Härmed intygar Kenwood att denna DNX7210BT, DNX5210BT, DNX5510BT, DNX4210BT står i överensstämmelse med de väsentliga egenskapskrav och övriga relevanta bestämmelser som framgår av direktiv 1999/5/EG.

Suomi

Kenwood vakuuttaa täten että DNX7210BT, DNX5210BT, DNX5510BT, DNX4210BT tyyppinen laite on direktiivin 1999/5/EY oleellisten vaatimusten ja sitä koskevien direktiivin muiden ehtojen mukainen.

Slovensko

S tem Kenwood izjavlja, da je ta DNX7210BT, DNX5210BT, DNX5510BT, DNX4210BT v skladu z osnovnimi zahtevami in ostalimi ustreznimi predpisi Direktive 1999/5/EC.

Slovenky

Spoločnosť Kenwood týmto vyhlasuje, že DNX7210BT, DNX5210BT, DNX5510BT, DNX4210BT spĺňa základné požiadavky a ďalšie príslušné ustanovenia Direktívy 1999/5/EC.

Dansk

Undertegnede Kenwood erklærer herved, at følgende udstyr DNX7210BT, DNX5210BT, DNX5510BT, DNX4210BT overholder de væsentlige krav og øvrige relevante krav i direktiv 1999/5/EF.

Ελληνικά

ΜΕ ΤΗΝ ΠΑΡΟΥΣΑ Kenwood ΔΗΛΩΝΕΙ ΟΤΙ DNX7210BT, DNX5210BT, DNX5510BT, DNX4210BT ΣΥΜΜΟΡΦΩΝΕΤΑΙ ΠΡΟΣ ΤΙΣ ΟΥΣΙΩΔΕΙΣ ΑΠΑΙΤΗΣΕΙΣ ΚΑΙ ΤΙΣ ΛΟΙΠΕΣ ΣΧΕΤΙΚΕΣ ΔΙΑΤΑΞΕΙΣ ΤΗΣ ΟΔΗΓΙΑΣ 1999/5/ΕΚ.

Eesti

Sellega kinnitab Kenwood, et see DNX7210BT, DNX5210BT, DNX5510BT, DNX4210BT vastab direktiivi 1999/5/EC põhilistele nõudmistele ja muudele asjakohastele määrustele.

Latviešu

Ar šo, Kenwood, apstiprina, ka DNX7210BT, DNX5210BT, DNX5510BT, DNX4210BT atbilst Direktīvas 1999/5/EK galvenajām prasībām un citiem tās nosacījumiem.

Lietuviškai

Šiuo, Kenwood, pareiškia, kad šis DNX7210BT, DNX5210BT, DNX5510BT, DNX4210BT atitinka pagrindinius Direktyvos 1999/5/EB reikalavimus ir kitas svarbias nuostatas.

Malti

Hawnhekk, Kenwood, jiddikjara li dan DNX7210BT, DNX5210BT, DNX5510BT, DNX4210BT jikkonforma mal-htigijiet essenzjali u ma provvedimenti oħrajn relevanti li hemm fid-Direttiva 1999/5/EC.

Українська

Компанія Kenwood заявляє, що цей виріб DNX7210BT, DNX5210BT, DNX5510BT, DNX4210BT відповідає ключовим вимогам та іншим пов'язаним положенням Директиви 1999/5/EC.



KENWOOD