

KENWOOD

DPX405BT DPX305U

SINTOLETTORE CD DI DIMENSIONI DUE DIN

Guida rapida all'uso

RECEPTOR DUAL DE CD TAMAÑO DIN

Guía de inicio rápido

CD RECEPTOR DE TAMANHO DIN DUPLO

Guia de iniciação rápida

CD-РЕСИВЕР РАЗМЕРА 2DIN

Краткое руководство пользователя

JVCKENWOOD Corporation



Содержание

О Кратком руководстве пользователя.....	44
Подготовка к эксплуатации	45
Подготовка/ Основные операции	46
Воспроизведение музыки (CD/USB/iPod).....	47
Прослушивание радио	48
Телефонные вызовы с помощью модуля громкой связи	49
Принадлежности, используемые при установке	50
Процесс установки	50
Перед установкой	50
Подсоединение кабелей к гнездам для подключения.....	51
Установка лицевой панели/Установка	54
Снятие устройства.....	54
Установка блока микрофона	55
Приложение	57

О Кратком руководстве пользователя

В данном Кратком руководстве пользователя имеется описание основных функций устройства. Функции, которые не упоминаются в данном руководстве, описаны в инструкции по эксплуатации, которая содержится на компакт-диске, имеющемся в комплекте.

Для просмотра инструкции по эксплуатации необходим браузер Internet Explorer® 7 или выше, Firefox® 3.6 или выше, Chrome™ 20 или выше, Safari® 5.1 или выше, iOS Safari® 4.0 или выше, либо Android™ 2.2 или выше.

Инструкция по эксплуатации может изменяться при модификации технических характеристик и т.д. Последнюю версию данной инструкции по эксплуатации можно загрузить на следующем веб-сайте:

manual.jvckenwood.com/edition/im369/



Иллюстрации дисплея и лицевой панели приведены в данной инструкции в качестве примеров для уточнения порядка применения органов управления. Поэтому информация на дисплее, представленная на этих иллюстрациях, может отличаться от информации, отображаемой в действительности на дисплее конкретного прибора, и некоторые иллюстрации, касающиеся изображения на дисплее, могут оказаться неприменимыми.

⚠ ОСТОРОЖНО!

- Беречь батареи от детей, хранить в оригинальной упаковке до использования. Немедленно утилизировать использованные батареи. В случае проглатывания немедленно обратиться к врачу.
- Блок батарей или батареи нельзя подвергать чрезмерному нагреванию в солнечных лучах, огне и т.п.
- Не оставляйте пульт дистанционного управления в нагреваемых местах, таких как приборная панель.
- Если литиевую батарею заменить неправильно, может произойти взрыв. Заменяйте только батареями такого же или эквивалентного типа.

Подготовка к эксплуатации

▲ ПРЕДУПРЕЖДЕНИЕ

Во избежание травм или пожара соблюдайте следующие меры предосторожности.

- Прежде чем начать манипуляции с устройством, автомобиль следует остановить.
- Во избежание коротких замыканий никогда не оставляйте металлические предметы (например монеты или металлические инструменты) внутри устройства.

▲ ОСТОРОЖНО!

- Отрегулируйте громкость звука таким образом, чтобы были слышны звуки за пределами автомобиля. Управление автомобилем при слишком высокой громкости производимого звука может привести к аварии.
- Вытирайте грязь с панели сухим силиконом или мягкой тканью. Невыполнение этого требования может привести к повреждению монитора или устройства.

Конденсация

Если в автомобиле действует система кондиционирования воздуха, на линзе лазера может собираться влага. Это может вызвать сбой при считывании диска. В таком случае следует извлечь диск и подождать, пока влага испарится.

Примечания

- В случае возникновения проблем при установке обратитесь к дилеру компании Kenwood.
- При приобретении дополнительных аксессуаров уточните у дилера компании Kenwood, будут ли эти аксессуары работать с данной моделью и в данном регионе.
- Отображаются символы, соответствующие стандарту ISO 8859-5 или ISO 8859-1. См. раздел "RUSSIAN SET" главы <11-6. Начальные настройки (Инструкция по эксплуатации).
- В регионах, где данная услуга не поддерживается ни одной радиостанцией, функция системы радиоданных (Radio Data System) работать не будет.

Замечания о дисках, которые используются в рассматриваемом устройстве

- Данное устройство обеспечивает воспроизведение только компакт-дисков, имеющих отметку . Имеющих отметку .
- Диск нельзя использовать в следующих случаях:
 - Форма диска отличается от круглой
 - Поверхность диска со стороны записи окрашена или он загрязнен
 - Записываемый/перезаписываемый диск в ходе записи не был финализирован (Информацию о процедуре финализации можно найти в используемом для записи программном обеспечении и в инструкции по эксплуатации к соответствующему устройству записи.)
 - Диаметр диска равен 8 см (3 дюйма) (Попытка ввести диск с использованием адаптерного приспособления может привести к нарушению функционирования устройства.)

Правила обращения с дисками

- Запрещено касаться поверхности диска со стороны записи.
- Запрещено наклеивать на диск клейкую ленту и т. п., либо использовать диски с наклеенной на них лентой.
- При работе с дисками нельзя использовать вспомогательное оборудование и принадлежности.
- Для чистки дисков запрещено использовать растворители. Используйте сухой силикон или мягкую ткань.
- Проводите чистку по направлению от центра диска к его краю.
- Извлекая диск из устройства, нужно тянуть его в горизонтальном направлении.
- Прежде чем вводить диск в устройство, следует удалить защитный ободок с центрального отверстия и краев диска.

Порядок выполнения сброса устройства

Если устройство не функционирует надлежащим образом, нажмите кнопку Reset (Сброс). Устройство вернется к заводским настройкам.

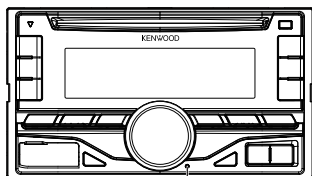

Кнопка сброса

Подготовка/ Основные операции

[Регулятор управления] (регулятор громкости)

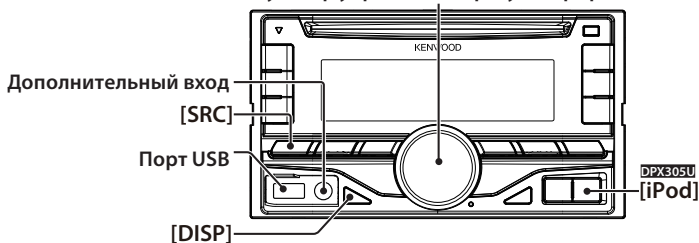

Отмена демонстрационного режима

Отмените демонстрационный режим при первом включении устройства после установки.

- 1 Чтобы выйти из демонстрационного режима, нажмите [Регулятор управления], когда на дисплее появится сообщение "CANCEL DEMO PRESS VOLUME KNOB" (в течение приблизительно 15 секунд).
- 2 Поворотом [Регулятор управления] выберите "YES", (ДА), а затем нажмите [Регулятор управления].
Демонстрационный режим также можно отменить в режиме настройки функции. См. раздел <11-3. Настройка режима демонстрации> в инструкции по эксплуатации.

Настройка часов

- 1 Нажмите и удерживайте [Регулятор управления].
- 2 Поворотом [Регулятор управления] настройте часы, после чего нажмите [Регулятор управления].
- 3 Поворотом [Регулятор управления] настройте минуты, после чего нажмите [Регулятор управления].

Питание

Электропитание включается путем нажатия кнопки [SRC].
Для выключения питания нажмите и удерживайте кнопку [SRC].

Громкость

Поверните [Регулятор управления], чтобы настроить громкость.

Аттенюатор

Нажмите [Регулятор управления].
Быстро уменьшается громкость.

Выбор источника

Для выбора источника нажмите кнопку [SRC] несколько раз.

Источник	Отображение
Режим ожидания	"STANDBY"
ТЮНЕР	"TUNER"
USB или iPod ⁽¹⁾	"USB" или "iPod"
апа (функция модели DPX405BT) ⁽¹⁾	"ANA"
Аудио Bluetooth (функция модели DPX405BT)	"BT AUDIO"
CD ⁽¹⁾	"CD"
Дополнительный вход	"AUX"

⁽¹⁾ Этот источник можно выбрать только тогда, когда возможно его воспроизведение.

DPX305U

Чтобы использовать в качестве источника iPod, нажмите кнопку [iPod].

Порт USB

Используется для подключения устройства USB или iPod.
Для подключения устройства USB или iPod рекомендуется использовать устройства CA-U1EX (дополнительные аксессуары) или KCA-iP102 (дополнительные аксессуары).

Дополнительный вход

Обеспечивается подключение портативного аудиоустройства посредством стереофонического мини-штекера (ø 3,5 мм).

Выбор типа отображения

Каждый раз, когда вы нажимаете кнопку [DISP], выбирается следующий режим дисплея.
См. раздел <10-4. Выбор текстового дисплея> в инструкции по эксплуатации

Прокрутка экрана

Чтобы выполнить прокрутку на дисплее текста, касающегося компакт-диска или аудио-файлов, нужно удерживать нажатой кнопку [DISP].

Воспроизведение музыки (CD/USB/iPod)

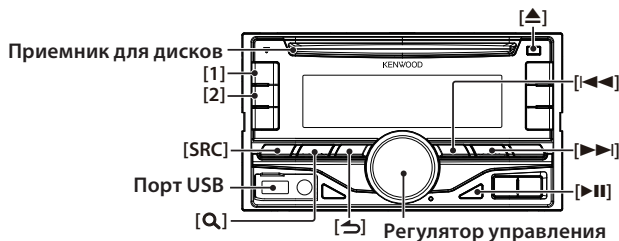

Воспроизведение с компакт-диска

Вставьте диск в **приемник дисков**.

При вставке диска автоматически выполняется переключение источника звукового сигнала и начинается воспроизведение.

Воспроизведение с USB-устройства

Подключите USB-устройство или проигрыватель iPod к **порту USB**, как показано выше.

При подключении автоматически выполняется переключение источника звукового сигнала и начинается воспроизведение.

(Максимальный ток питания порта USB: 5 В постоянного тока \approx 1 А)

Выбор папки аудиофайла

Нажмите кнопку [1], чтобы выбрать следующую папку.

Нажмите кнопку [2], чтобы выбрать предыдущую папку.

Выбор песни

Нажмите кнопку [◀◀] или [▶▶], чтобы выбрать композицию.

Быстрая перемотка музыкальной композиции вперед или назад

Нажмите и удерживайте кнопку [◀◀] или [▶▶] для выполнения быстрой прокрутки вперед или назад композиции (звуковой дорожки или файла).

Пауза и воспроизведение:

Нажмите кнопку [⏮] чтобы приостановить или возобновить воспроизведение музыкальной композиции (дорожки или файла).

Поиск композиций

Поиск композиции, которую требуется воспроизвести.

1 Нажмите кнопку [Q].

2 Поиск композиций.

Тип операции	Операция
Выбор элементов	Поверните [Регулятор управления].
Определение выбора	Нажмите [Регулятор управления].
Возврат к предыдущему элементу	Нажмите кнопку [↶].

Чтобы отменить поиск композиции в аудиофайлах или в iPod, нажмите и удерживайте кнопку [↶].

Извлечение диска

Нажмите кнопку [▲] для извлечения диска.

Удаление устройства USB/ iPod

Кнопкой [SRC] переключитесь на другой источник, отличный от USB, iPod, или aha, после чего извлеките устройство USB или iPod. Если извлекать устройство USB или iPod в то время, когда оно используется в качестве активного источника, возможно повреждение содержащихся в нем данных.

Прослушивание радио

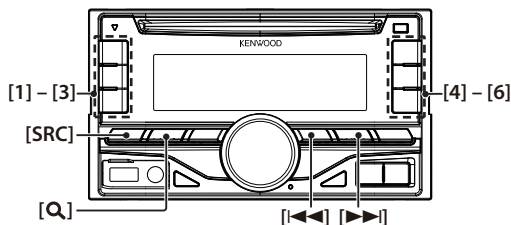

Выбор радиоприемника в качестве источника

Нажмите кнопки [SRC] выберите "TUNER".

Выбор диапазона

Нажмите кнопку [Q], чтобы выбрать FM1, FM2, FM3 или LW/MW.

Выбор станции

Нажмите кнопку [←] или [→], чтобы выбрать станцию для прослушивания.

Память фиксированных станций

Нажмите и удерживайте кнопку ([1] - [6]), которую хотите назначить для выбранной станции.

Вызов станций из памяти

Нажмите кнопку ([1] - [6]), соответствующую станции, которую вы хотите слушать.

Телефонные вызовы с помощью модуля громкой связи

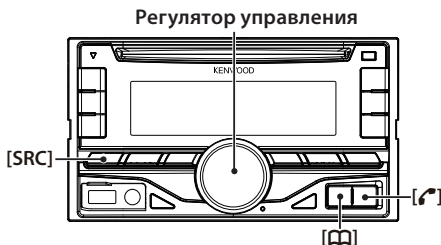

Регистрация устройства Bluetooth

В данном устройстве можно зарегистрировать устройство Bluetooth.

- 1 Нажатием кнопки **[SRC]** включите электропитание.
- 2 С помощью устройства Bluetooth зарегистрируйте данное устройство. С помощью устройства Bluetooth зарегистрируйте устройство громкой связи (спаривание). Из списка найденных устройств выберите "DPX4**BT" (для модели DPX405BT).
- 3 При появлении сообщения "PAIRING PASS ***** (имя устройства Bluetooth) PRESS VOLUME KNOB" перейдите к шагу 5.
- 4 Введите PIN-код ("0000") на устройстве Bluetooth. Убедитесь, что регистрация в устройстве Bluetooth завершена. Появится сообщение "PAIRING PASS ***** (имя устройства Bluetooth) PRESS VOLUME KNOB". По умолчанию установлен PIN-код "0000". Его можно изменить. См. раздел <15-1. Регистрация PIN кода> в инструкции по эксплуатации.
- 5 Нажмите **[Регулятор управления]**. Начинается подключение к устройству Bluetooth, через некоторое время отображается сообщение "PAIRING OK" и затем выбирается предыдущий источник. По завершении регистрации мобильного телефона телефонная книга из него автоматически загрузится в устройство. (Если телефонная книга не загрузилась, выполните соответствующие действия с мобильным телефоном для ее загрузки.)

Об автоматическом подключении iPod touch или iPhone с использованием Bluetooth

- Данное устройство совместимо с функцией Apple Auto Pairing. Подключение к этому устройству iPod touch или iPhone с помощью кабеля USB автоматически регистрирует подключаемое устройство как устройство Bluetooth.
 1. Первой включается функция Bluetooth устройства iPod touch или iPhone.
 2. Подключите проигрыватель iPod touch или iPhone к порту USB.
 3. Нажмите **[Регулятор управления]** для объединения в пару, когда потребуется подтвердить код доступа.

Набор номера из телефонной книги

Наберите номер телефона в телефонной книге на мобильном телефоне.

Если телефонная книга не загрузилась, выполните соответствующие действия с мобильным телефоном для ее загрузки. См. <15-2. Загрузка телефонной книги> в инструкции по эксплуатации.

- 1 Нажмите кнопку **[M]**.
- 2 Поворотом **[Регулятор управления]** выберите имя, а затем нажмите **[Регулятор управления]**.
- 3 Для выбора номера телефона поверните **[Регулятор управления]**.
- 4 Нажмите кнопку **[SRC]**.

Ответ на вызов по телефону

Нажмите кнопку **[SRC]**.

Завершение вызова

Нажмите кнопку **[SRC]**.

Принадлежности, используемые при установке

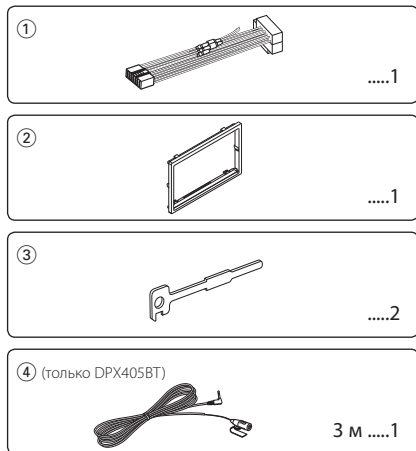

Процесс установки

1. Во избежание короткого замыкания вытаскивайте ключ зажигания и отсоедините контакт ⊖ аккумулятора.
2. Обеспечьте правильные соединения входного и выходного кабелей для каждого устройства.
3. Подключите провода динамиков жгута кабелей.
4. Подключайте провода жгута кабелей в следующем порядке: земля, аккумуляторная батарея, зажигание.
5. Присоедините разъем жгута кабелей к устройству.
6. Установите устройство в автомобиль.
7. Снова подключите ⊖ аккумулятора.
8. Нажмите на кнопку сброса.

Перед установкой

▲ ПРЕДУПРЕЖДЕНИЕ

- Устройство можно устанавливать только в автомобилях с электропитанием 12 В постоянного тока и отрицательным выводом питания, подсоединенным к корпусу.
- Подсоединение провода зажигания (красный) и провода батареи (жёлтый) к корпусу автомобиля (заземление) может привести к короткому замыканию, которое в свое очередь может вызвать возгорание. Подсоединяйте эти провода только к источнику питания, снабженному закрытым плавким предохранителем.

▲ ОСТОРОЖНО!

- Установка и подключение данного изделия требует умений и опыта. Из соображений безопасности предоставляете осуществление установки и подключения профессионалам.
- Следует соединить заземление устройства с отрицательным полюсом источника электропитания 12 В постоянного тока.
- Не устанавливайте устройство в местах, подвергающихся воздействию прямых солнечных лучей, и в местах с повышенной температурой или влажностью. Также избегайте сильно запыленных мест и мест, где возможно попадание воды.
- При установке не применяйте никаких других винтов, кроме винтов, поставленных вместе с устройством. Использование неправильных винтов может привести к повреждению устройства.
- Если питание не включается (на дисплее отображается "PROTECT"), возможно, произошло короткое замыкание кабеля АС, или же кабель коснулся корпуса автомобиля, в результате чего сработала функция защиты. Таким образом, следует проверить кабель акустической системы.
- Если зажигание автомобиля не имеет положения АСС, присоедините кабели зажигания к источнику питания, который можно включать и выключать с помощью ключа зажигания. Если присоединить провода зажигания к источнику питания, который не отключается, например к проводам батареи, такая батарея может разрядиться.
- Если у корпуса имеется крышка, убедитесь в том, что лицевая панель не касается крышки при открытии/закрытии.
- Если перегорел плавкий предохранитель, нужно прежде всего проверить, не касаются ли провода друг друга или корпуса, вызывая короткое замыкание, а затем заменить предохранитель на новый с таким же номиналом.
- Неподключенные провода изолируйте виниловой лентой или другими подобными материалами. Во избежание короткого замыкания не снимайте колпачки со свободных кабелей и выводов.

Подсоединение кабелей к гнездам для подключения

Подключение разъёма ISO

Расположение штырей у разъемов ISO зависит от типа автомобиля. Во избежание повреждения устройства следите за правильностью подключения. Стандартное подключение жгута кабелей описано ниже в пункте [1]. Если четыре разъёма ISO расположены так, как описано в пункте [2], выполните подключение в соответствии с рисунком. При установке этого устройства в автомобилях Volkswagen и др. убедитесь в подключении кабеля, как показано ниже на рис. [2].

- [1] (Стандартный вариант) штекер A-7 (красный) автомобильного разъёма ISO подключается к зажиганию, а штекер A-4 (жёлтый) — к источнику питания, который не выключается при выключении двигателя.

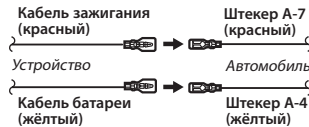

- [2] Штекер A-7 (красный) автомобильного разъёма ISO подключается к источнику питания, который не выключается при выключении двигателя, а штекер A-4 (жёлтый) — к зажиганию.

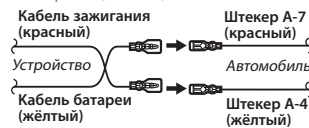

- Правильно подключайте провода динамиков к соответствующим клеммам. Устройство может быть повреждено или неправильно работать, если вы разделите ⊖ кабели, либо же заземлите их путем присоединения к любой металлической части автомобиля.
- Когда к системе подключаются всего две акустических системы, присоединяйте разъемы либо к двум передним выходным клеммам, либо к двум задним выходным клеммам (не используйте комбинацию передней и задней клемм). Например, если разъем ⊕ левого динамика присоединен к передней выходной клемме, не присоединяйте разъем ⊖ к задней выходной клемме.
- После установки устройства, убедитесь в том, что все осветительные и электронные приборы вашего автомобиля работают в прежнем режиме.
- Установите устройство таким образом, чтобы угол его наклона не превышал 30°.
- При наличии металлических объектов возле антенны Bluetooth качество приема может снизиться. (только DPX405BT)

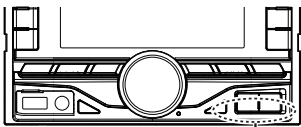

Антенна устройства Bluetooth

Для обеспечения хорошего приема

Для обеспечения хорошего приема необходимо выполнение следующих условий:

- Связь с мобильным телефоном должна осуществляться на линии прямой видимости в пределах 10 м. Предельная дальность связи может быть меньше в определенных условиях окружающей среды. Предельная дальность связи также уменьшается при наличии препятствия между данным устройством и мобильным телефоном. Таким образом, вышеуказанная максимальная дальность связи (10 м) не всегда гарантируется.
- Близко расположенная радиостанция или переносная рация может повлиять на качество связи из-за слишком сильного сигнала.

⚠ ОСТОРОЖНО!

Данное устройство подлежит установке в приборную панель автомобиля. Не прикасайтесь к металлическим деталям устройства в процессе и на протяжении некоторого времени после завершения эксплуатации устройства. Температура металлических деталей, таких как радиатор охлаждения и кожух, существенно повышается.

Подсоединение кабелей к гнездам для подключения



Таблица функций разъёма

Номера штырьков разъемов ISO	Цвет кабеля	Функции
Разъем для внешнего источника питания		
A-4	Желтый	Аккумулятор
A-5	Синий/белый	Управление питанием
A-6	Оранжевый/белый	Регулятор освещенности
A-7	Красный	Зажигание (ACC)
A-8	Черный	Заземляющее соединение (земля)
Разъем для акустической системы		
B-1	Фиолетовый	Задний правый (+)
B-2	Фиолетовый/чёрный	Задний правый (-)
B-3	Серый	Передний правый (+)
B-4	Серый/чёрный	Передний правый (-)
B-5	Белый	Передний левый (+)
B-6	Белый/чёрный	Передний левый (-)
B-7	Зеленый	Задний левый (+)
B-8	Зелёный/чёрный	Задний левый (-)



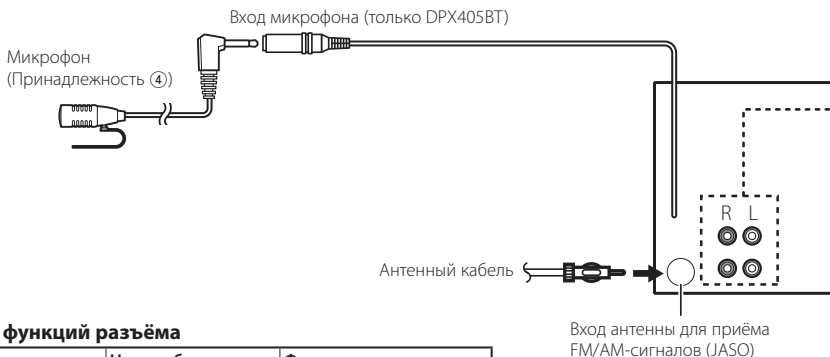
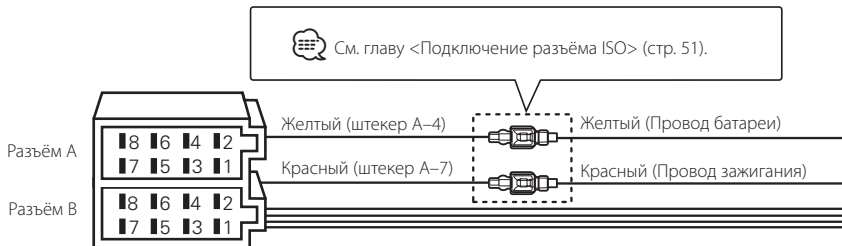
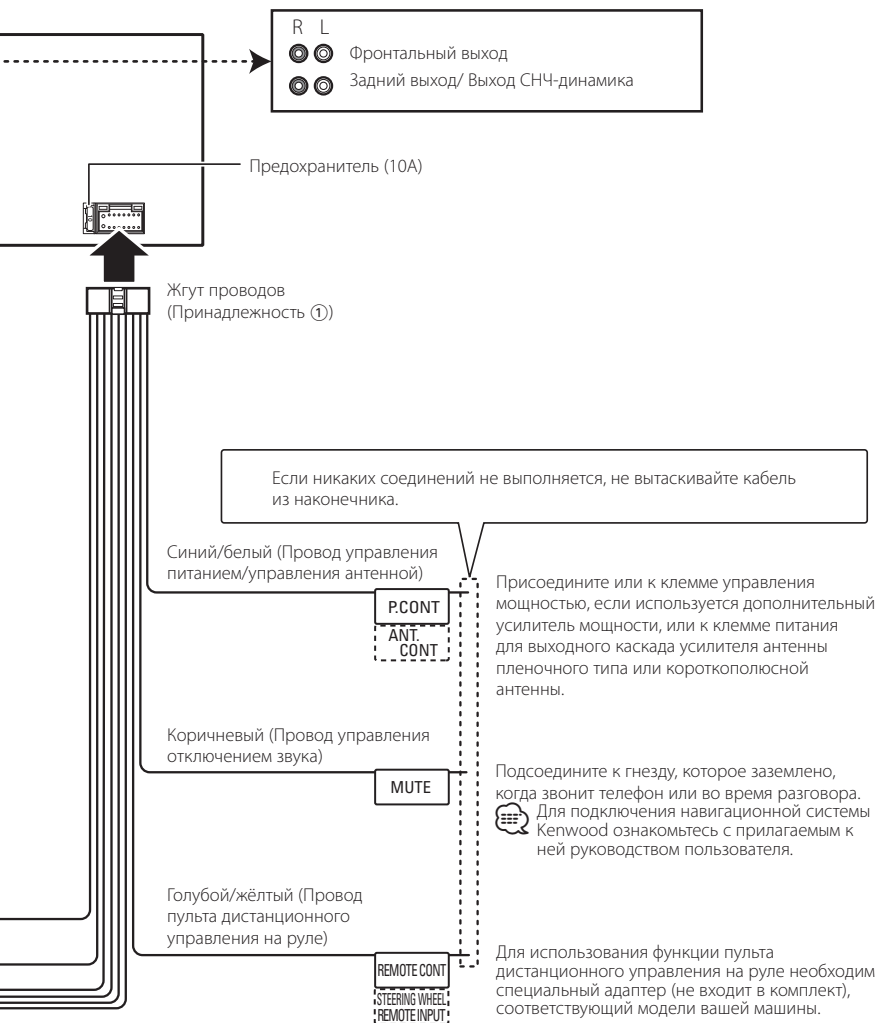

Установка лицевой панели/ Установка

Установка лицевой панели

Установите принадлежность ② на устройство.

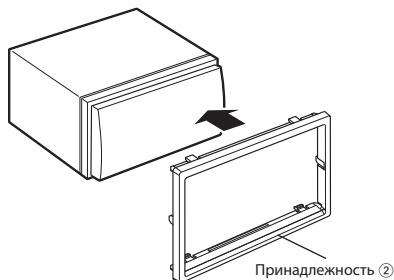

Установка

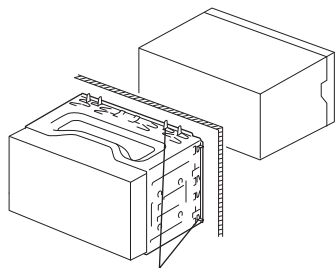

С помощью отвертки или подобного инструмента отогните выступы монтажной коробки и установите её на место.



- Убедитесь в том, что устройство надёжно установлено на место. Если устройство не будет прочно закреплено, это может привести к неисправности (например, пропуску звука).

Снятие устройства

Снятие лицевой панели

- 1 Вставьте захваты ключа-съемника (принадлежность ③) и разблокируйте два замка на нижнем уровне. Опустите рамку и потяните ее вперед, как показано на рисунке.

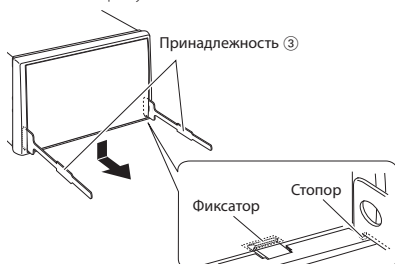

- Рамку можно снять с верхней стороны таким же образом.
- 2 Когда нижний уровень снят, удалите два верхних фиксатора.

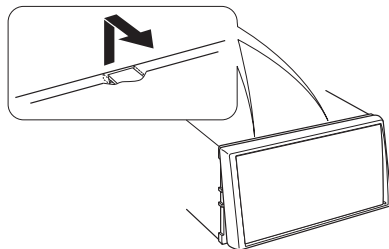

Установка блока микрофона

Снятие устройства

- 1 Снимите лицевую панель в соответствии с процедурой, описанной в разделе <Снятие лицевой панели>.
- 2 Вставьте два ключа для снятия (принадлежность ③) глубоко в разъемы с обеих сторон, как показано на рисунке.

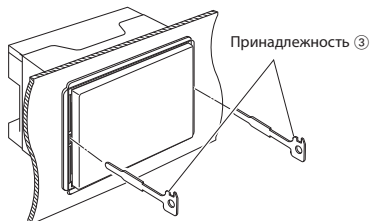

- 3 Опускайте вниз ключ для снятия и наполовину вытяните устройство, нажимая внутрь.

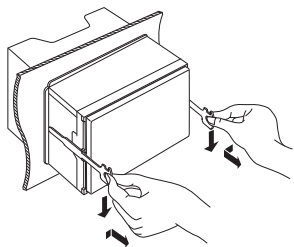

- Снимая устройство, будьте осторожны, чтобы не пораниться зажимными шпильками ключа для снятия.

- 4 Руками извлеките устройство полностью, соблюдая осторожность, чтобы не уронить его.

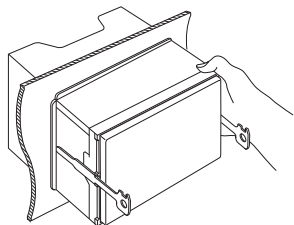

- 1 Проверьте место установки микрофона (принадлежность ④).
- 2 Удалите масло и другую грязь с поверхности, на которой предполагается установить микрофон.
- 3 Установите микрофон.
- 4 Протяните кабель до устройства, закрепив его в нескольких местах с помощью клейкой ленты или подобных средств.



- Установите микрофон как можно дальше от мобильного телефона.



Закрепите кабель с помощью клейкой ленты, которую можно приобрести в торговых сетях.

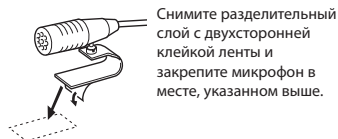

Снимите разделительный слой с двухсторонней клейкой ленты и закрепите микрофон в месте, указанном выше.

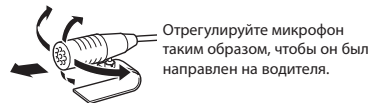

Отрегулируйте микрофон таким образом, чтобы он был направлен на водителя.

Об аудиофайлах

- Воспроизводимые аудиофайлы AAC-LC (.m4a), MP3 (.mp3), WMA (.wma), WAV устройства USB (.wav)
- Воспроизводимые диски CD-R/RW/ROM
- Воспроизводимые форматы файлов на дисках ISO 9660, уровень 1/2, Joliet, длинные имена файлов.
- Воспроизводимые устройства USB USB класса накопителей
- Файловые системы воспроизводимых устройств USB FAT12, FAT16, FAT32

По адресу www.kenwood.com/cs/ce/audiofile/ приведено интерактивное руководство по аудиофайлам.

Устройства iPod/iPhone, которые могут быть подключены к данному устройству

Made for

- iPod touch (4th generation)
- iPod touch (3rd generation)
- iPod touch (2nd generation)
- iPod touch (1st generation)
- iPod classic
- iPod with video
- iPod nano (6th generation)
- iPod nano (5th generation)
- iPod nano (4th generation)
- iPod nano (3rd generation)
- iPod nano (2nd generation)
- iPod nano (1st generation)
- iPhone 4S
- iPhone 4
- iPhone 3GS
- iPhone 3G
- iPhone

Информацию, касающуюся совместимости программного обеспечения устройств iPod и iPhone, можно найти на веб-сайте www.kenwood.com/cs/ce/ipod/.

Маркировка изделий, оснащенных лазерами

**CLASS 1
LASER PRODUCT**

К корпусу устройства прикреплена табличка, указывающая, что устройство использует лазерные лучи класса 1. Это означает, что в устройстве используются лазерные лучи слабой интенсивности. Они не представляют опасности и не распространяют опасную радиацию вне устройства.

При Правильном соблюдении всех условий эксплуатации и технических требований, указанных в данной инструкции, срок службы купленного Вами изделия составляет 7 лет. Гарантийный срок эксплуатации изделия соответствует сроку, указанному в гарантийном талоне.

В период срока службы эксплуатация и хранение изделия не может представлять опасность для Вашей жизни, здоровья, причинять вред Вашему имуществу или окружающей среде.

Требования Aha™:

Для прослушивания Aha™ должны выполняться следующие требования:

iPhone или iPod touch

- Используйте Apple iPhone или iPod touch под управлением операционной системы iOS4 или выше.
- С помощью поиска "Aha" найдите в интернет-магазине приложений Apple iTunes и установите на свое устройство самую новую версию приложения Aha™.
- iPhone/ iPod touch подключаются к этому устройству с помощью KCA-iP102.

Android™

- Используйте Android OS 2.2 или выше.
- Загрузите на свой смартфон приложение Aha™ с Google play.
- Должна иметься встроенная функция Bluetooth с поддержкой следующих профилей.
 - SPP (Профиль Serial Port)
 - A2DP (Расширенный профиль распространения аудио)

ПРИМЕЧАНИЕ

- В приложении на своем устройстве выполните вход и создайте бесплатную учетную запись с Aha.
- Интернет-соединение по 3G, LTE, EDGE или WiFi.
- Поскольку Aha™ представляет собой услугу стороннего поставщика, спецификации могут изменяться без предварительного уведомления. В результате таких изменений может быть нарушена совместимость либо некоторые или все услуги могут оказаться недоступными.
- Некоторые функции Aha™ в данном устройстве недоступны.

Технические характеристики

Секция FM-приемника

Диапазон частот (с интервалом 50 кГц)
: 87,5 МГц – 108,0 МГц
Полезная чувствительность (отношение сигнал/шум = 26 дБ)
: 0,63 мкВ/75 Ом
Пороговая чувствительность (отношение сигнал/шум DIN = 46 дБ)
: 1,6 мкВ/75 Ом
Частотная характеристика (±3 дБ)
: 30 Гц – 15 кГц
Отношение сигнал/шум (MONO): 75 дБ
Разделение стереозвука (1 кГц): 45 дБ

Секция MW-тюнера

Диапазон частот (с интервалом 9 кГц)
: 531—1611 кГц
Полезная чувствительность (отношение сигнал/шум = 20 дБ)
: 36 мкВ

Секция LW-тюнера

Диапазон частот: 153 кГц – 279 кГц
Полезная чувствительность (отношение сигнал/шум = 20 дБ)
: 57 мкВ

Секция проигрывателя компакт-дисков

Лазерный диод: GaAlAs
Цифровой фильтр (D/A)
: 8-кратная дискретизация
Цифро-аналоговый преобразователь: 24 бит
Скорость вращения шпинделя (аудиофайлы)
: 500 – 200 об/мин (CLV)
Кoeffициeнт детонации
: Ниже измерительных возможностей
Частотная характеристика (±1 дБ)
: 20 Гц – 20 кГц
Суммарное нелинейное искажение (1 кГц)
: 0,01 %
Отношение сигнал/шум (1 кГц): 105 дБ
Динамический диапазон: 90 дБ
MP3-декодирование
: В соответствии с аудиоуровнем-3 стандарта MPEG-1/2
WMA-декодирование
: Совместимо с Windows Media Audio
Декодирование AAC: Файлы AAC-LC ".m4a"

Интерфейс USB

USB-стандарт: USB1.1/ 2.0 (полноскоростной)
Файловая система: FAT12/ 16/ 32
Максимальный ток источника питания
: 5 В постоянного тока --- 1 А
MP3-декодирование
: В соответствии с аудиоуровнем-3 стандарта MPEG-1/2

WMA-декодирование
: Совместимо с Windows Media Audio
Декодирование AAC: Файлы AAC-LC ".m4a"
WAV-декодирование: линейная импульсно-кодовая модуляция

Секция звукового канала

Максимальная выходная мощность: 50 Вт x 4
Выходная мощность (DIN 45324, +8 = 14,4 В)
: 30 Вт x 4
Полное сопротивление катушки громкоговорителя
: 4 – 8 Ом
Тоновоспроизведение
Низкие частоты : 100 Гц ±8 дБ
Средние частоты : 1 кГц ±8 дБ
Высокие частоты : 12,5 кГц ±8 дБ
Уровень/ нагрузка перед выходом (CD)
: 2500 мВ/10 кОм
Номинальное сопротивление предвыхода
: ≤ 600 Ом

Секция Bluetooth (только DPX405BT)

Версия
: Bluetooth версии 2.1+EDR сертифицировано
Диапазон частот: 2,402 – 2,480 ГГц
Выходная мощность
: +4 дБм (МАКС), 0 дБм (СРЕДН), класс мощности 2
Максимальный диапазон приема
: прим. 10 м в пределах прямой видимости
Профили
: HFP (Профиль Hands Free)
: SPP (Профиль Serial Port)
: PBAAP (Профиль PhoneBook Access)
: OPP (Профиль Object Push)
: A2DP (расширенный профиль распространения аудио)
: AVRCP (профиль дистанционного управления аудио-видео)

Дополнительный вход

Частотная характеристика (±3 дБ)
: 20 Гц – 20 кГц
Максимальное напряжение на входе: 1200 мВ
Полное сопротивление на входе: 10 кОм

Общие характеристики

Рабочее напряжение
DPX405BT: 14,4 В (допускается 10,5 – 16 В)
DPX305U: 14,4 В (допускается 11 – 16 В)
Максимальный потребляемый ток: 10 А
Установочные размеры (Ш x В x Г)
: 182 x 111 x 157 мм
Вес: 1,5 кг

- Торговая марка в виде слова Bluetooth и логотип являются собственностью компании Bluetooth SIG, Inc. и их использование компанией JVC KENWOOD Corporation осуществляется по лицензии. Прочие товарные знаки и торговые марки являются собственностью соответствующих владельцев.
- The "AAC" logo is a trademark of Dolby Laboratories.
- "Made for iPod" and "Made for iPhone" mean that an electronic accessory has been designed to connect specifically to iPod or iPhone, respectively, and has been certified by the developer to meet Apple performance standards. Apple is not responsible for the operation of this device or its compliance with safety and regulatory standards. Please note that the use of this accessory with iPod or iPhone may affect wireless performance.
- iPhone, iPod, iPod classic, iPod nano, and iPod touch are trademarks of Apple Inc., registered in the U.S. and other countries.

- iTunes and Safari are trademark of Apple Inc.
- iOS is a trademark or registered trademark of Cisco in the U.S. and other countries and is used under license.
- Android and Chrome are trademark of Google Inc.
- Internet Explorer and Windows Media are registered trademark of Microsoft Corporation in the United States and other countries.
- Firefox is a registered trademark of Mozilla Foundation in the United States and other countries.
- aha, the Aha logo, and the Aha trade dress are trademarks or registered trademarks of HARMAN International Industries, used with permission.
- BlackBerry®, RIM®, Research In Motion® and related trademarks, names and logos are the property of Research In Motion Limited and are registered and/or used in the U.S. and countries around the world. Used under license from Research In Motion Limited.



**Dichiarazione di conformità relativa alla direttiva
EMC 2004/108/CE**

**Dichiarazione di conformità relativa alla direttiva
R&TTE 1999/5/CE**

Produttore:

JVC KENWOOD Corporation
3-12, Moriyacho, Kanagawa-ku, Yokohama-shi, Kanagawa 221-
0022, Japan

Rappresentante UE:

Kenwood Electronics Europe BV
Amsterdamseweg 37, 1422 AC UITHOORN, The Netherlands

**Declaração de conformidade relativa à Directiva
EMC 2004/108/EC**

**Declaração de conformidade relativa à Directiva
R&TTE 1999/5/EC**

Fabricante:

JVC KENWOOD Corporation
3-12, Moriyacho, Kanagawa-ku, Yokohama-shi, Kanagawa 221-
0022 Japão

Representante na UE:

Kenwood Electronics Europe BV
Amsterdamseweg 37, 1422 AC UITHOORN, Holanda

**Declaración de conformidad con respecto a la
Directiva EMC 2004/108/CE**

**Declaración de conformidad con respecto a la
Directiva R&TTE 1999/5/CE**

Fabricante:

JVC KENWOOD Corporation
3-12, Moriyacho, Kanagawa-ku, Yokohama-shi, Kanagawa 221-
0022 Japón

Representante en la UE:

Kenwood Electronics Europe BV
Amsterdamseweg 37, 1422 AC UITHOORN, Países Bajos

English

- Hereby, JVC KENWOOD declares that this unit DPX405BT is in compliance with the essential requirements and other relevant provisions of Directive 1999/5/EC.

Français

- Par la présente JVC KENWOOD déclare que l'appareil DPX405BT est conforme aux exigences essentielles et aux autres dispositions pertinentes de la directive 1999/5/CE.
- Par la présente, JVC KENWOOD déclare que ce DPX405BT est conforme aux exigences essentielles et aux autres dispositions de la directive 1999/5/CE qui lui sont applicables.

Deutsch

- Hiermit erklärt JVC KENWOOD, dass sich dieser DPX405BT in Übereinstimmung mit den grundlegenden Anforderungen und den anderen relevanten Vorschriften der Richtlinie 1999/5/EG befindet. (BMW)
- Hiermit erklärt JVC KENWOOD die Übereinstimmung des Gerätes DPX405BT mit den grundlegenden Anforderungen und den anderen relevanten Festlegungen der Richtlinie 1999/5/EG. (Wien)

Nederlands

- Hierbij verklaart JVC KENWOOD dat het toestel DPX405BT in overeenstemming is met de essentiële eisen en de andere relevante bepalingen van richtlijn 1999/5/EG.
- Bij deze verklaart JVC KENWOOD dat deze DPX405BT voldoet aan de essentiële eisen en aan de overige relevante bepalingen van Richtlijn 1999/5/EC.

Italiano

- Con la presente JVC KENWOOD dichiara che questo DPX405BT è conforme ai requisiti essenziali ed alle altre disposizioni pertinenti stabilite dalla direttiva 1999/5/CE.

Español

- Por medio de la presente JVC KENWOOD declara que el DPX405BT cumple con los requisitos esenciales y cualesquiera otras disposiciones aplicables o exigibles de la Directiva 1999/5/CE.

Português

- JVC KENWOOD declara que este DPX405BT está conforme com os requisitos essenciais e outras disposições da Directiva 1999/5/CE.

Polska

- JVC KENWOOD niniejszym oświadczam, że DPX405BT spełnia zasadnicze wymagania oraz inne istotne postanowienia dyrektywy 1999/5/EC.

Český

- JVC KENWOOD tímto prohlašuje, že DPX405BT je ve shodě se základními požadavky a s dalšími příslušnými ustanoveními Nařízení vlády č. 426/2000 Sb.

Magyar

- Alulírott, JVC KENWOOD, kijelentem, hogy a jelen DPX405BT megfelel az 1999/5/EC irányelvben meghatározott alapvető követelményeknek és egyéb vonatkozó előírásoknak.

Svenska

- Härmed intygar JVC KENWOOD att denna DPX405BT står i överensstämmelse med de väsentliga egenskapskrav och övriga relevanta bestämmelser som framgår av direktiv 1999/5/EG.

Suomi

- JVC KENWOOD vakuuttaa täten että DPX405BT tyyppinen laite on direktiivin 1999/5/EY oleellisten vaatimusten ja sitä koskevien direktiivin muiden ehtojen mukainen.

Slovensko

- S tem JVC KENWOOD izjavlja, da je ta DPX405BT v skladu z osnovnimi zahtevami in ostalimi ustreznimi predpisi Direktive 1999/5/EC.

Slovensky

- Spoločnosť JVC KENWOOD týmto vyhlasuje, že DPX405BT spĺňa základné požiadavky a ďalšie príslušné ustanovenia Direktívy 1999/5/EC.

Dansk

- Undertegnede JVC KENWOOD erklærer herved, at følgende udstyr DPX405BT overholder de væsentlige krav og øvrige relevante krav i direktiv 1999/5/EE.

Ελληνικά

- ΜΕ ΤΗΝ ΠΑΡΟΥΣΑ JVC KENWOOD ΔΗΛΩΝΕΙ ΟΤΙ DPX405BT ΣΥΜΜΟΡΦΩΝΕΤΑΙ ΠΡΟΣ ΤΙΣ ΟΥΣΙΩΔΕΙΣ ΑΠΑΙΤΗΣΕΙΣ ΚΑΙ ΤΙΣ ΛΟΙΠΕΣ ΣΧΕΤΙΚΕΣ ΔΙΑΤΑΞΕΙΣ ΤΗΣ ΟΔΗΓΙΑΣ 1999/5/ΕΚ.

Eesti

- Sellega kinnitab JVC KENWOOD, et see DPX405BT vastab direktiivi 1999/5/EC põhilistele nõudmistele ja muudele asjakohastele määrustele.

Latviešu

- Ar šo, JVC KENWOOD, apstiprina, ka DPX405BT atbilst Direktīvas 1999/5/EK galvenajām prasībām un citiem tās nosacījumiem.

Lietuviškai

- Šiuo, JVC KENWOOD, pareiškia, kad šis DPX405BT atitinka pagrindinius Direktyvos 1999/5/EB reikalavimus ir kitas svarbias nuostatas.

Malti

- Hawnhekk, JVC KENWOOD, jidikkjara li dan DPX405BT jikkonforma mal-htigijiet essenzjali u ma provvedimenti oħrajn relevanti li hemm fid-Direttiva 1999/5/EC.

Українська

- Компанія JVC KENWOOD заявляє, що цей виріб DPX405BT відповідає ключовим вимогам та іншим пов'язаним положенням Директиви 1999/5/EC.

Turkish

- JVC KENWOOD, işbu belge ile DPX405BT numaralı bu ünitinin 1999/5/EC Direktifinin özel gereksinimlerine ve ilgili diğer hükümlerine uygun olduğunu beyan eder.

KENWOOD