

KENWOOD

KOMPAKT-HI-FI-KOMPONENTENSYSTEM

C-BX3

BEDIENUNGSANLEITUNG

JVC KENWOOD Corporation

Glas im Inneren

ENGLISH

FRANÇAIS

DEUTSCH

NEDERLANDS

ITALIANO

ESPAÑOL

SRS
StudioSound **HD**

Made for



iPod



iPhone

Warnung, Achtung und sonstige Hinweise

⚠ ACHTUNG

Die \odot /I Taste kann in keiner Stellung zur Unterbrechung der Stromversorgung verwendet werden.

Ziehen Sie das Netzkabel ab, um die Stromversorgung vollständig zu unterbrechen (die STANDBY Anzeige schaltet ab). Der Netzstecker oder ein Gerätestecker wird zum Abtrennen des Geräts verwendet, das abgetrennte Gerät bleibt ständig betriebsbereit.

- Wenn sich das Gerät im Bereitschaftsbetrieb befindet, leuchtet die Anzeigeleuchte STANDBY rot.
- Wenn das Gerät eingeschaltet wird, erlischt die STANDBY Leuchte. Das Gerät kann über die Fernbedienung ein- und ausgeschaltet werden.

⚠ ACHTUNG: Ausreichende Belüftung

Zur Vermeidung von elektrischen Schlägen, Feuer und sonstigen Schäden sollte das Gerät unter folgenden Bedingungen aufgestellt werden:

1. Vorderseite: Hindernisfrei und gut zugänglich.
2. Seitenwände/Oberseite/Rückwand: Hindernisfrei in allen gegebenen Abständen (s. Abbildung).
3. Unterseite: Die Stellfläche muß absolut eben sein. Sorgen Sie für ausreichende Luftzufuhr durch Aufstellung auf einem Stand mit mindestens 10 cm Höhe.

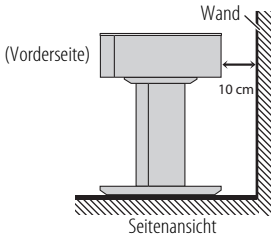

⚠ ACHTUNG

- Blockieren Sie keine Belüftungsschlitze oder -bohrungen. (Wenn die Belüftungsöffnungen oder -löcher durch eine Zeitung oder ein Tuch etc. blockiert werden, kann die entstehende Hitze nicht abgeführt werden.)
- Stellen Sie keine offenen Flammen, beispielsweise angezündete Kerzen, auf das Gerät.
- Wenn Sie Batterien entsorgen, denken Sie an den Umweltschutz. Batterien müssen entsprechend den geltenden örtlichen Vorschriften oder Gesetzen entsorgt werden.
- Setzen Sie dieses Gerät auf keinen Fall Regen, Feuchtigkeit oder Flüssigkeitsspritzern aus. Es dürfen auch keine mit Flüssigkeit gefüllten Objekte, z. B. Vasen, auf das Gerät gestellt werden.
- Wenden Sie nicht starke Kraft an oder schlagen Sie hartes Material gegen das Oberglas; das Oberglas kann brechen und Verletzungen verursachen.
- Ziehen oder schieben Sie das Hauptgerät/die Ständerbasis nicht auf dem Boden oder einem Tisch. Andernfalls können sich die Füße an der Unterseite des Hauptgeräts/der Ständerbasis lösen oder herunterfallen.

⚠ ACHTUNG

Zur Verhinderung von elektrischen Schlägen, Brandgefahr, usw.:

1. Keine Schrauben lösen oder Abdeckungen entfernen und nicht das Gehäuse öffnen.
2. Dieses Gerät weder Regen noch Feuchtigkeit aussetzen.

⚠ ACHTUNG

Die Batterie sollte keiner übermäßigen Hitze wie direktem Sonnenlicht, Feuer o.Ä. ausgesetzt werden.

⚠ ACHTUNG

- Stellen Sie nicht ein Gerät mit einem Gewicht von mehr als 20 kg auf die Anlage. Dadurch könnte Gerät herunterfallen oder die Anlage umkippen, wobei Verletzungsgefahr für Personen besteht.
- Stellen Sie nicht ein Fernsehgerät auf die Kante der Anlage; andernfalls kann die Anlage umkippen oder brechen, wobei Verletzungsgefahr für Personen besteht.
- Wenden Sie keine starke Kraft auf das Oberglas an oder schlagen Sie mit hartem Material dagegen.
Das Oberglas ist aus Hartglas hergestellt. Falsche Verwendung aber kann dazu führen, dass das Glas bricht, wobei Verletzungsgefahr für Personen besteht. Kratzen Sie das Glas nicht mit hartem Material. Wenn ein Kratzer längere Zeit auf dem Hartglas verbleibt, kann das Glas schließlich von alleine brechen. Wenn das Glas zerkratzt ist, benachrichtigen Sie bitte Ihren Fachhändler.
- Montieren Sie die Anlage mit zwei oder mehr Personen. Andernfalls können Rückenschmerzen oder Verletzungen verursacht werden, weil die Anlage schwer ist. Achten Sie darauf, nicht die Finger zwischen den Teilen einzuklemmen. Ziehen Sie die Schrauben immer fest an jedem Teil an, um die Festigkeit zu bewahren; andernfalls kann die Anlage umkippen, wobei Verletzungsgefahr besteht.
- Achten Sie auf Folgendes beim Bewegen der Anlage.
 - Entfernen Sie vor dem Bewegen jegliche Gegenstände, die möglicherweise auf der Anlage stehen.
 - Halten Sie nicht das Oberglas beim Bewegen der Anlage; sonst besteht Verletzungsgefahr.
 - Schalten Sie vor dem Bewegen der Anlage die Stromversorgung aus und ziehen die Verbindungskabel für angeschlossene Geräte ab; andernfalls besteht Unfallgefahr.
- Klettern Sie nicht auf die Anlage oder sitzen Sie darauf; andernfalls kann die Anlage umkippen, wobei Verletzungsgefahr für Personen besteht. Seien Sie besonders vorsichtig, wenn Kinder in der Nähe sind. Stellen Sie nicht ein Gerät mit einem Gewicht von mehr als 20 kg auf die Anlage.
- Treffen Sie Maßnahmen, um Herunterfallen oder Umkippen der Anlage zu verhindern. Die Anlage oder Geräte wie Fernseher können bei Ereignissen wie z.B. einem Erdbeben herunterfallen und Verletzungen verursachen. Treffen Sie immer geeignete Maßnahmen.



Konformitätserklärung in Bezug auf die EMC-Vorschrift 2004/108/EC

Hersteller:

JVC KENWOOD Corporation
3-12, Moriyacho, Kanagawa-ku, Yokohama-shi,
Kanagawa, 221-0022, Japan

EU-Vertreter:

Kenwood Electronics Europe BV
Amsterdamseseweg 37, 1422 AC UITHOORN,
Niederlande

Entsorgung von gebrauchten elektrischen und elektronischen Geräten und Batterien (anzuwenden in den Ländern der Europäischen Union und anderen europäischen Ländern mit einem separaten Sammelsystem für solche Geräte)



Das Symbol (durchgestrichene Mülltonne) auf dem Produkt oder seiner Verpackung weist darauf hin, dass dieses Produkt nicht als normaler Haushaltsabfall behandelt werden darf, sondern an einer Annahmestelle für das Recycling von elektrischen und elektronischen Geräten und Batterien abgegeben werden muss.



Pb

Durch Ihren Beitrag zur korrekten Entsorgung dieses Produktes schützen Sie die Umwelt und die Gesundheit Ihrer Mitmenschen. Unsachgemäße oder falsche Entsorgung gefährden Umwelt und Gesundheit. Weitere Informationen über das Recycling dieses Produktes erhalten Sie von Ihrer Gemeinde oder den kommunalen Entsorgungsbetrieben.

Zur Beachtung: Das Zeichen „Pb“ unter dem Symbol für Batterien zeigt an, dass diese Batterie Blei enthält.

INHALT

Warnung, Achtung und sonstige Hinweise 2

Einleitung 4
 Abspelbare iPod-Modelle 4
 Hinweise zur Handhabung 4
 Teileliste und mitgeliefertes Zubehör 5

Erste Schritte 5
 Auspacken und Montieren der Anlage 5
 Aufstellen der Anlage 5
 Über Maßnahmen, um Herunterfallen und Umkippen zu verhindern 6
 Vorbereiten der Fernbedienung 6
 Verwendung des Kernfilters 7
 Anschließen des Fernsehgeräts —
 Betrachten des Videos/Bildes auf Ihrem Fernsehgerät 7
 Anschluss von externen Komponenten 7
 Anschließen des Gleichstromkabels 8

Funktionalität 8
 Grundlegende Bedienungsverfahren 8
 Einstellen des Klangpegels 9
 Verwendung des Surroundmodus 9
 Wiedergabe vom iPod 9
 Tasten und Lämpchen auf der Vorderseite 10

Störungssuche 11

Technische Daten 11

Einleitung

Automatische Energiesparfunktion

Wenn 29 Minuten lang in bestimmten Situationen keine Bedienung erfolgt, schaltet das Gerät automatisch aus. Diese Funktion ist bei der Anfangseinstellung aktiviert. Einzelheiten siehe „Funktionalität“.

In dieser Anleitung beziehen sich Erklärungen, wenn nicht ausdrücklich anders angegeben, auf die Fernbedienungstasten. Wenn sich an der Anlage aber Tasten mit gleichen oder ähnlichen Namen befinden, können diese ebenfalls für die Bedienung verwendet werden.

Abspielbare iPod-Modelle

- Kompatibler iPod:

Made for (Hergestellt für)	Audio	Video
iPod nano (6th generation)	✓	✓ *1
iPod nano (5th generation)	✓	✓
iPod nano (4th generation)	✓	✓
iPod nano (3rd generation)	✓	✓
iPod nano (2nd generation)	✓	–
iPod touch (4th generation)	✓	✓
iPod touch (3rd generation)	✓	✓
iPod touch (2nd generation)	✓	✓
iPod touch	✓	✓
iPod classic	✓	✓
iPhone 4S	✓	✓
iPhone 4	✓	✓
iPhone 3GS	✓	✓
iPhone 3G	✓	✓

*1 Nur für Standbild

- Siehe auch Bedienungsanleitung des iPod.
- Falls ein inkompatibler iPod angeschlossen ist, scrollt die Anzeige NOT SUPPORT durch das Display, und anschließend erscheint NO SUPP.
- Wenn der iPod nicht korrekt abspielt, aktualisieren Sie die iPod-Software auf die neueste Version.
- Für Einzelheiten zur Aktualisierung Ihres iPod prüfen Sie die Apple-Website <<http://www.apple.com/>>.
- Für die neuesten Informationen über kompatible iPod-Modelle besuchen Sie unsere Website.

In dieser Anleitung wird der Ausdruck „iPod“ sowohl für iPod als auch iPod touch und iPhone-Geräte verwendet. Wenn ein iPod touch oder iPhone Gerät direkt erwähnt wird, wird der Ausdruck „iPod touch“ bzw. „iPhone“ verwendet.

Hinweise zur Handhabung

Wichtige Vorsichtshinweise

Aufstellung der Anlage

- Wählen Sie einen Ort, der eben, trocken und nicht zu heiß oder kalt ist, also zwischen 5°C und 35°C.
- Verwenden Sie die Anlage NICHT an einem Ort in der Nähe von Hitzequellen oder an einem Ort auf, der direktem Sonnenlicht, starkem Staub oder Vibration ausgesetzt ist.
- Stellen Sie die Anlage an einem Ort mit ausreichender Lüftung auf, um Hitzestau in der Anlage zu vermeiden.

Netzkabel

- Berühren Sie das Netzkabel NICHT mit nassen Händen.
- Solange das Netzkabel an eine Wandsteckdose angeschlossen ist, nimmt die Anlage auch im ausgeschalteten Zustand eine geringe Menge Strom auf.
- Ziehen Sie beim Abtrennen nie am Netzkabel selbst. Ergreifen Sie stets den Netzstecker, da das Netzkabel beschädigt werden kann, wenn daran gezogen wird.

Zur Vermeidung von Funktionsstörungen

- Im Geräteinneren befinden sich keinerlei Teile, die vom Benutzer gewartet werden können. Falls etwas schiefeht, ziehen Sie den Netzstecker ab und wenden sich an Ihren Fachhändler.
- Lassen Sie keine Metallgegenstände oder Flüssigkeiten in das Geräteinnere eindringen.

Sicherheitsmaßregeln

Vermeiden von Fehlfunktionen und/oder Verletzungen

- Lassen Sie nicht Kinder auf die Anlage klettern oder jemand darauf sitzen.
- Stellen Sie keine Gegenstände mit einem Gewicht von mehr als 20 kg auf die Anlage.

Vor Feuchtigkeit, Wasser und Staub schützen

Stellen Sie die Anlage nicht an einem feuchten oder staubigen Ort auf.

Hohe Temperaturen vermeiden

Setzen Sie die Anlage keiner direkten Sonneneinstrahlung aus, und stellen Sie sie nicht in der Nähe von Heizkörpern auf.

Vor einer längeren Abwesenheit

Wenn die Anlage längere Zeit nicht betrieben werden soll, z.B. während einer Urlaubsreise, ziehen Sie den Netzstecker aus der Wandsteckdose.

Blockieren Sie nicht die Lüftungsschlitze

Eine Blockierung der Entlüftungsschlitze kann eine Beschädigung der Anlage verursachen.

Pflege der Glasoberseite

- Verwenden Sie nur Reinigungsmaterialien ohne Scheuerstoffe, um Kratzer oder Spuren auf der Glasoberfläche zu vermeiden.
- Verwenden Sie nur Lösungsmittel und Reinigungslösungen, die zur Glasreinigung empfohlen sind.

Pflege der Außenflächen

- Wischen Sie Flecken mit einem weichen, trockenen Tuch von den Außenflächen ab. Bei schwerer Verschmutzung der Anlage einen Lappen mit wässriger, neutraler Spülmittellösung tränken, gut auswringen, die Anlage abwischen, und dann mit einem trockenen Lappen trockenwischen.

Erste Schritte

Schließen Sie das Netzkabel erst an, nachdem alle anderen Anschlüsse hergestellt worden sind.

Auspacken und Montieren der Anlage

Einzelheiten siehe getrennte Anleitung „Montieren der Anlage“.

Aufstellen der Anlage

- Achten Sie auf Folgendes beim Aufstellen der Anlage.
 - Lassen Sie 10 cm oder mehr Freiraum zwischen der Rückseite der Anlage und der Wand.
 - Platzieren Sie die Anlage stets auf einer ebenen Oberfläche und entlang einer Wand. Stellen Sie die Anlage nicht an einem instabilen Ort auf.
 - Das Netzteil darf angehängt oder über anderen Gegenständen platziert werden. Legen Sie das Netzteil immer auf ebennem Boden ab.
- Achten Sie auf Folgendes beim Aufstellen des Fernsehgeräts oder anderer Geräte.
 - Stellen Sie ein Fernsehgerät mit mehr als zwei Personen auf, und achten Sie darauf, nicht die Finger zwischen der Anlage und dem Fernsehgerät einzuklemmen.
 - Beachten Sie auch die mitgelieferten Anweisungen und bestätigen Sie die Sicherheitsmaßnahmen für jedes Gerät beim Aufstellen der Geräte.
 - Stellen Sie nicht ein Gerät mit einem Gewicht von mehr als 20 kg auf.
 - Stellen Sie Geräte (wie Fernsehgeräte) so auf, daß sie nicht über das Oberglas herausragen. Wenn das Gerät nicht in der Mitte aufgestellt wird (z.B. wenn die Basis des Fernsehgeräts hervorsteht) kann bewirkt werden, dass das Gerät herunterfällt oder die Anlage umkippt, wobei Verletzungsgefahr besteht.
 - Stellen Sie Geräte (wie Fernsehgeräte) auf der Mitte des Oberglases auf.
 - Beim Bewegen des auf dem Oberglas aufgestellten Gerätes haben Sie es an und bewegen es anschließend. Beim Ziehen besteht die Gefahr, dass das Oberglas beschädigt wird.



- *Klettern Sie nicht auf die Anlage oder sitzen darauf.*
- *Stellen Sie keine Gegenstände mit Flüssigkeiten wie etwa Vasen darauf auf.*
- *Stellen Sie keinerlei Gegenstände auf die Anlage, siehe auch „Warnung, Achtung und sonstige Hinweise“.*

Sie können die Anlage ohne Anbringen des Ständers verwenden. In diesem Fall stellen Sie das Hauptgerät auf das Auditorack usw.

- Um Beeinträchtigung der Qualität der Anlage, Beschädigung, oder Abpellen der Lackierung zu vermeiden, auf folgendes achten:
 - NICHT gewaltsam abwischen.
 - Wischen Sie die Oberfläche NICHT mit Terpentin, Benzol oder anderen organischen Lösungsmitteln einschließlich Desinfektionsmitteln ab.
 - NICHT flüchtige Substanzen wie etwa Insektensprays darauf sprühen.
 - Bringen Sie sie NICHT über einen längeren Zeitraum mit Gummi oder Kunststoff in Kontakt.
- Der Hersteller übernimmt keine Haftung für jegliche Unfälle oder Schäden, die durch unangemessene Montage oder Anbringung, unzureichende Stärke der Anbringung, Fehlbehandlung oder Misshandlung oder Naturkatastrophen verursacht werden.

Bei Eindringen einer Flüssigkeit in das Geräteinnere

Schalten Sie unverzüglich die Stromzufuhr aus, ziehen Sie den Netzstecker aus der Wandsteckdose, und wenden Sie sich an den Fachhändler, bei dem Sie die Anlage gekauft haben. Falls der Betrieb der Anlage in diesem Zustand fortgesetzt, besteht die Gefahr von Brand und elektrischem Schlag.

Teileliste und mitgeliefertes Zubehör

Bitte vergewissern Sie sich nach dem Auspacken, dass alle Teile für die Anlage und alle mitgelieferten Artikel vollständig im Verpackungskarton vorhanden sind.

Falls irgendein Zubehöartikler fehlt, benachrichtigen Sie bitte sofort Ihren Fachhändler.

Teile für die Anlage:

- Hauptgerät (× 1)
- Oberglas (× 1)
- Ständersystem:
 - (Siehe getrennte Anleitung „Montieren der Anlage“.)
- Riemenband (× 1)
- Schraube (für Riemenband) (M5 × 10 mm) (× 1)

Mitgeliefertes Zubehör:

- Netzteil (AC-190337A) (× 1)
- Netzkabel (× 1)
- Digitales Optokabel (× 1)
- Fernbedienung RC-F0325E (× 1)
- Lithiumknopfzelle CR2025 (× 1)
 - Die Batterie ist werkseitig in der Fernbedienung eingesetzt.
- Kernfilter (groß × 1, klein × 2)
- Klebeband (× 2)
 - Um das Netzkabel an der Unterseite der Ständerbasis zu halten. Einzelheiten siehe “Anschließen des Gleichstromkabels”.

Über Maßnahmen, um Herunterfallen und Umkippen zu verhindern

- Treffen Sie immer Maßnahmen, um Herunterfallen oder Umkippen aufgrund von Erdbeben zu vermeiden (sowohl für die Anlage als auch für auf der Anlage aufgestellte Geräte).
- Die Wirksamkeit von Maßnahmen zum Verhindern von Herunterfallen und Umkippen kann je nach der Stärke der Wand abnehmen. In solchen Fällen verstärken Sie die Maßnahmen entsprechend.
- Die Maßnahmen zum Verhindern von Herunterfallen und Umkippen sollen dazu dienen, die Gefahr von Verletzungen zu verringern; bei starken Erdbeben können sie aber unwirksam sein.

Zum Verhindern von Herunterfallen und Umkippen der Anlage

Verwenden Sie das mitgelieferte Riemenband, um die Anlage an der Wand zu befestigen.

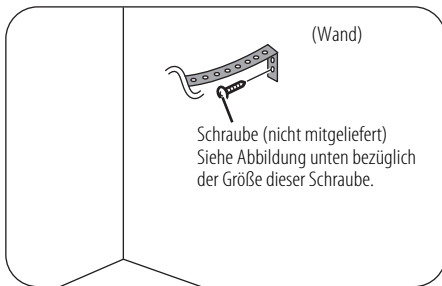

Rückseite (Hauptgerät)

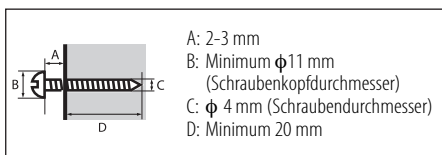
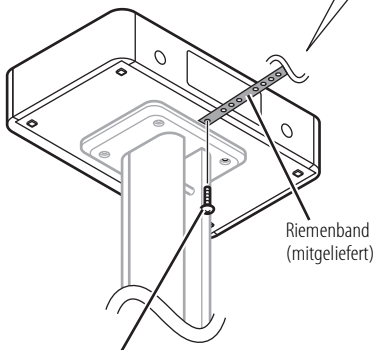

Zum Verhindern von Herunterfallen und Umkippen des Fernsehgeräts

Wenn Sie ein Fernsehgerät auf der Anlage aufstellen, siehe Anleitungen für Ihr Fernsehgerät und befestigen Sie das Fernsehgerät an der Wand. Befestigen Sie das Fernsehgerät nicht an der Anlage.

- Wenn Sie Ihr Fernsehgerät an der Wand befestigen, verwenden Sie geeignete separat gekaufte Schrauben, Bänder oder Ketten, die für die Qualität der Wand geeignet sind.
- Die Wand muss ausreichende Stärke zum Befestigen Ihres Fernsehgeräts haben. Wenden Sie sich bezüglich der Stärke der Wand an einen Baufachmann.

Vorbereiten der Fernbedienung

Bei der ersten Verwendung der Fernbedienung ziehen Sie die Isolationsfolie heraus.

Wenn die Reichweite oder Wirksamkeit der Fernbedienung abnimmt, müssen die Batterie ausgewechselt werden.

Ersetzen der Batterie in der Fernbedienung

Legen Sie Batterien in die Fernbedienung unter Beachtung der richtigen Polungen (+ und -) ein.

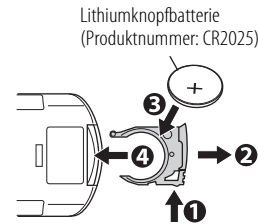

⚠ ACHTUNG

Explosionsgefahr, wenn Batterie falsch eingesetzt wird.
Nur durch den selben oder entsprechenden Typ ersetzen.



- Legen Sie die Batterie an einem Ort ab, wo sie außer Reichweite kleiner Kinder ist. Falls ein Kind wesentlich die Batterie verschluckt, sofort einen Arzt rufen.
- Um Überhitzen, Bersten oder Brand der Batterie zu vermeiden:
 - Die Batterie nicht aufladen, kurzschließen, zerlegen, erhitzen oder in ein Feuer werfen.
 - Die Batterie nicht zusammen mit anderen Metallgegenständen ablegen.
 - Umwickeln Sie die Batterie beim Entsorgen oder Lagern mit Klebeband und Isolierstoff.
 - Die Batterie nicht mit Pinzetten oder ähnlichen Werkzeugen anstoßen.
- Entsorgen Sie Batterie sachgemäß unter Beachtung aller gesetzlichen und örtlichen Vorschriften.

Verwendung des Kernfilters

Um Störungen zu reduzieren, bringen Sie die mitgelieferten Kernfilter am Netzkabel und am Kabel für externe Komponenten an.

Führen Sie das Kabel durch den Kernfilter und wickeln Sie es einmal innen fest. Schließen Sie den Kernfilter, bis die Verriegelungslaschen hörbar einrasten. (Sie können die Kabel zusammenwickeln.)

Kernfilter (groß)

Cinchkabel (an SUBWOOFER PRE-OUT-Klemme)

Audiokabel (an ANALOG IN-Klemme)

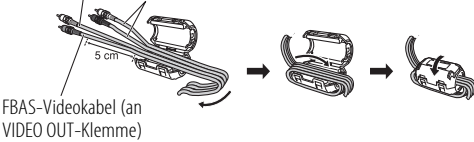

Kernfilter (klein)

Digitales Koaxialkabel (an DIGITAL IN 2-Klemme)

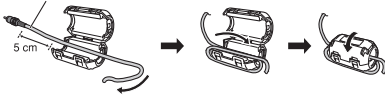

Kernfilter (klein)

Gleichstromkabel (an DC IN-Buchse)

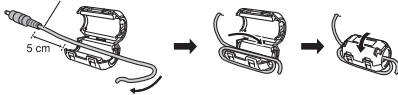

⚠ ACHTUNG

Wenden Sie beim Wickeln des Kabels keine Gewalt an, da dies das Kabel beschädigen könnte.

Anschließen des Fernsehgeräts — Betrachten des Videos/Bildes auf Ihrem Fernsehgerät

Sie können ein Video/Bild von dem am Gerät angeschlossenen iPod auf Ihrem Fernsehgerät betrachten. Verbinden Sie den Video-Eingangsanschluss an Ihrem Fernsehgerät usw. über das Videokabel (nicht mitgeliefert) mit dem VIDEO OUT-Anschluss.

Rückseite des Geräts

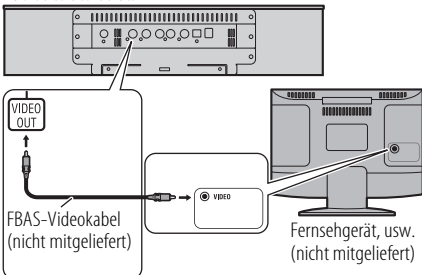

Einstellen der Video-Ausgabe

Während die Quelle als IPOD gewählt ist und der iPod nicht am Gerät angeschlossen ist...

Halten Sie iPod ►/II gedrückt (Hauptgerät).

Bei jedem Drücken und Halten der Taste scrollen VIDEO OFF und VIDEO ON durch das Display.

VIDEO OFF : Das Video/Bild vom iPod auf dem iPod selber gezeigt.

VIDEO ON : Das Video/Bild vom iPod auf dem Fernsehgerät gezeigt.

Anschluss von externen Komponenten

Sie können eine analoge Komponente an den ANALOG IN-Anschluss und digitale Komponenten an die Anschlüsse (OPTICAL) DIGITAL IN 1 und (COAXIAL) DIGITAL IN 2 anschließen.

Sie können auch einen Subwoofer an den Anschluss SUBWOOFER PRE-OUT anschließen.

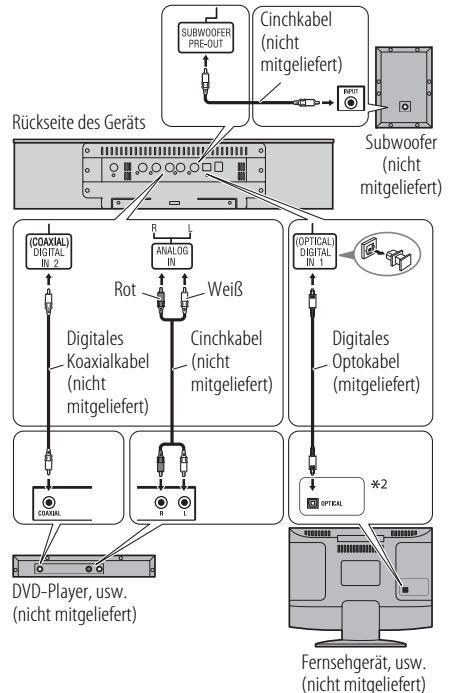

*2 Nehmen Sie die Einstellung am Fernsehgerät, DVD-Player usw. zur Ausgabe des Linear-PCM-Signals vor.

Erste Schritte (Fortsetzung)

Anschließen des Gleichstromkabels

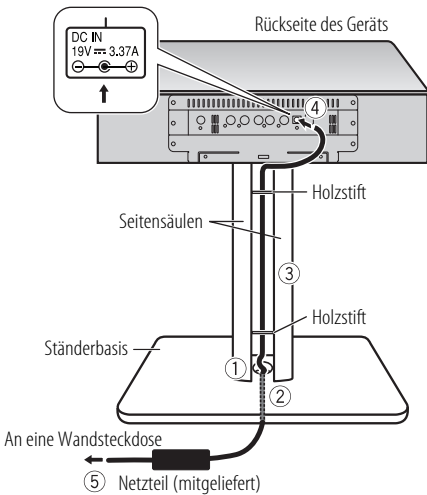

- 1 Stecken Sie das Gleichstromkabel in die Öffnung in der Mitte der Ständerbasis ein.
- 2 Setzen Sie das Gleichstromkabel in die Nut an der Unterseite der Ständerbasis. Stecken Sie dann die mitgelieferten Klebebänder auf die empfohlenen Positionen (wie in der Abbildung unten gezeigt), um das Stromkabel zu halten.

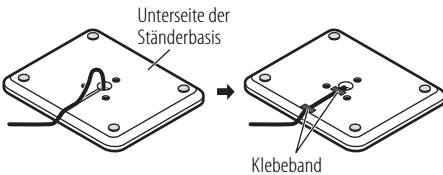

- 3 Richten Sie das Gleichstromkabel zwischen den Seitensäulen aus.
- 4 Schließen Sie das Netzteil an die DC IN-Buchse an der Rückseite des Geräts an.
- 5 Stecken Sie das Netzteil (mitgeliefert) in eine Steckdose.

⚠ ACHTUNG

- Stellen Sie sicher, dass das Gleichstromkabel fest in die Nut gesetzt ist; andernfalls kann der Ständer instabil werden.
- Achten Sie vor einer Reinigung oder einem Transport des Geräts stets darauf, das Netzkabel von der Steckdose zu trennen.
- Platzieren Sie das Netzteil nicht in der Säule.
- Zur Vermeidung von Bränden und Schäden sollten Sie das Folgende beachten:
 - Verwenden Sie kein anderes als das mitgelieferte Netzteil.
 - Verwenden Sie das mitgelieferte Netzteil nicht für andere Geräte.

Funktionalität



Grundlegende Bedienungsverfahren

Zum Ein- und Ausschalten

Drücken Sie **⏻/⏩**.



- Solange das Netzkabel an eine Netzsteckdose angeschlossen ist, nimmt die Anlage auch im ausgeschalteten Zustand eine geringe Menge Strom auf (Bereitschaftsmodus). Im Bereitschaftsmodus leuchtet die STANDBY-Anzeige an der Vorderseite auf. Um die Anlage vollständig vom Netz zu trennen, muss das Netzkabel aus der Netzsteckdose gezogen werden.
- Sie können das Gerät auch durch Drücken einer der Eingangstasten (DIGITAL1, DIGITAL2, ANALOG oder iPod **▶/||**) einschalten.

Aktivieren/Deaktivieren von APS (automatische Energiesparfunktion)

Die Anlage schaltet automatisch aus, um Strom zu sparen.

Halten Sie APS gedrückt.

Bei jedem Drücken der Taste für 2 Sekunden wird die automatische Energiesparfunktion ein- und ausgeschaltet (APS ON und APS OFF scrollt durch das Display).

- Die Anlage schaltet automatisch aus, um Strom zu sparen, wenn einer der folgenden Zustände 29 Minuten lang andauert:
 - Für alle Quellen:
 - Wenn die Lautstärke auf 0 gestellt ist.
 - Wenn Stummschaltung aktiviert ist.
 - Für DIGITAL 1/DIGITAL 2:
 - Wenn das Optokabel oder Koaxialkabel nicht angeschlossen ist, oder wenn kein Signal vorhanden ist.
 - Für iPod:
 - Wenn der iPod nicht an das Gerät angeschlossen ist.

Wenn eine der folgenden Situationen auftritt...

Die APS-Anzeige erscheint jede Minute 1 Sekunde lang und blinkt dann 30 Sekunden lang, bevor die Anlage ausschaltet.

Wählen der Eingangsquelle

Drücken Sie eine der Eingabetasten (DIGITAL1, DIGITAL2, ANALOG), um die Eingangsquelle zu wählen.

- DIGITAL1 (für die Optoverbindung)
- DIGITAL2 (für die Koaxialverbindung)
- ANALOG (für die Analogverbindung)

Einstellen der Lautstärke

Drücken Sie VOLUME +/-.

Stellt den Lautstärkepegel im Bereich von 0 (MIN) bis 40 (MAX) ein.

⚠ ACHTUNG

Achten Sie vor Starten der Wiedergabe darauf, die Lautstärke auf den Minimalpegel zu verringern. Wenn ein hoher Lautstärkepegel eingestellt ist, besteht beim plötzlichen Einsetzen des Tons die Gefahr eines Gehörschadens und/oder einer Zerstörung der Lautsprecher.

Vorübergehendes Stummschalten des Tons

Drücken Sie MUTING.

- Zum Wiederherstellen der Lautstärke drücken Sie VOLUME + erneut, oder stellen Sie die Lautstärke ein.

Bewahren eines stetigen Lautstärkepegels

Sie können den gewünschten Lautstärkepegel für verschiedene Eingangsquellen anpassen, um Lautstärkechwankungen beim Umschalten von einer Quelle zu einer anderen zu vermeiden — TruVolume (TVOL).

Drücken Sie TVOL.

Bei jedem Drücken der Taste wird TruVolume ein- und ausgeschaltet (TVOL ON und TVOL OFF scrollen durch das Display).

Anpassen der Displayhelligkeit

Drücken Sie DIMMER.

Jeder Druck auf diese Taste ändert die Displayhelligkeit zusammen mit der folgenden scrollenden Meldung wie folgt:
DIMMER OFF (normal) ➔ DIMMER 1 (dunkler) ➔ DIMMER 2 (am dunkelsten)

Einstellen des Klangpegels

Sie können die Pegel der Tiefen und Höhen innerhalb des Bereichs von -3 bis +3 einstellen.

1 Drücken BASS/TREBLE wiederholt zum Wählen des Klangs, den Sie einstellen möchten.

Wenn Sie diese Taste mehrfach hintereinander drücken, erscheinen BASS und TREBLE abwechselnd im Display.

- BASS: Stellen Sie den Bass-Klangpegel ein.
- TREBLE: Stellt den Höhen-Klangpegel ein.

2 Drücken Sie UP oder DOWN zum Einstellen des Pegels.



Die Änderung im Bass- und Höhen-Klangpegel der Lautsprecher ist je nach dem Eingangssignal der Eingangsquelle unterschiedlich.

Verwendung des Surroundmodus

Sie können einen realistischeren Sound als Stereo durch Verwendung von Surround genießen — StudioSound HD (SSHHD).

Drücken Sie SSHHD.

Bei jedem Drücken der Taste wird der Surround-Modus ein- und ausgeschaltet (SSHHD ON oder SSHHD OFF scrollt durch das Display).

Wiedergabe vom iPod

iPod (nicht mitgeliefert)

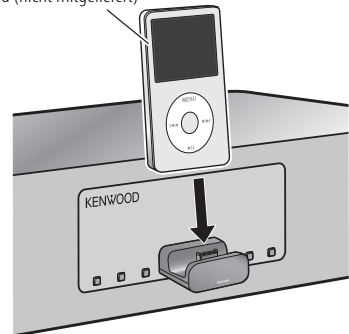

Anschließen des iPod

Bei ausgeschalteter Stromversorgung des Hauptgeräts...

1 Drücken Sie das Fach (8), um das Dock für iPod zu öffnen.

2 Schließen Sie den iPod am Anschluss teil an.

- Sie können nicht den iPod am Gerät anschließen, wenn es durch Gegenstände oder angebrachte Zubehörteile verdeckt ist. Diese vor dem Anschließen abtrennen.
- Halten Sie den iPod in beim Anschließen/Abtrennen in gerader Position.
- Tragen Sie nicht das Gerät mit angeschlossenem iPod. Sonst könnte das Dock für den iPod beschädigt werden oder der iPod könnte herunterfallen.
- Berühren Sie nicht die Steckerkontakte am iPod oder die Anschlusskontakte in der Docking-Station für iPod direkt. Dadurch könnten die Steckerkontakte beschädigt werden.
- Bei eingeschalteter Stromversorgung kann iPod geladen werden.

Wiedergabe

Drücken Sie iPod ▶/||.

- In ausgeschaltetem Zustand wird durch einfaches Drücken von iPod ▶/|| die Stromversorgung eingeschaltet und die Wiedergabe vom iPod gestartet.

Funktionalität (Fortsetzung)

Wiedergabe unterbrechen/fortsetzen

Drücken Sie iPod ►/||.

Vor-/Rückwärts-Springen

Halten Sie ►►| oder |◀◀ gedrückt.

Zum nächsten Track springen

Drücken Sie ►►|.

Zurückspringen zum vorherigen Track

Drücken Sie |◀◀ zweimal oder öfter wiederholt.

Zurückkehren zum Anfang des Tracks

Drücken Sie |◀◀ einmal.

Den iPod auf Schlafmodus setzen

Halten Sie iPod ►/|| gedrückt.

Aufrufen des Menüs/Zurückgehen zum zuletzt gezeigten Menü

Drücken Sie MENU.

Wählen eines Gegenstands im Menü

Drücken Sie UP oder DOWN, und drücken Sie dann SELECT.



- Bedienen Sie das iPhone oder den iPod touch direkt in den folgenden Fällen:
 - Bei Verwendung der Home-Taste.
 - Beim Wählen von Anwendungssymbolen im Home-Bildschirm.
 - Beim ziehen des Schiebers.
- Klangverzerrungen können auftreten, Audioquellen mit hohen Aufnahmepegeln wiedergegeben werden. Wenn Verzerrung auftritt, wird empfohlen, den Equalizer am iPod auszuschalten.
- Sie können das Videosignalformat (NTSC oder PAL) im Einstellmenü am iPod wählen.

Tasten und Lämpchen auf der Vorderseite

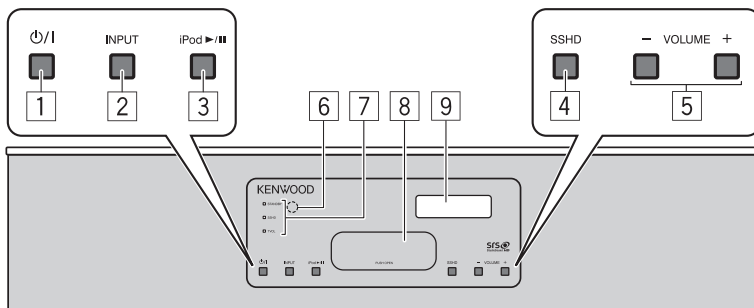

1 **⏻/I(Netz)-Taste**

2 **INPUT-Taste**

Drücken Sie die Taste wiederholt, um die Eingangsquelle zu wählen (DIGITAL 1 (DGTL1), DIGITAL 2 (DGTL2), ANALOG).

3 **iPod ►/||-Taste**

Drücken Sie die Taste zur Wiedergabe des iPod.

4 **SSHD-Taste**

Drücken Sie die Taste zum Ein-/Aus-switchen von StudioSound HD.

5 **VOLUME +/- Tasten**

Stellt den Lautstärkepegel im Bereich von 0 (MIN) bis 40 (MAX) ein.

6 **Fernbedienungssensor**

Empfängt das Signal von der Fernbedienung.

7 **STANDBY-Anzeigelämpchen**

Leuchtet bei ausgeschalteter Stromversorgung auf.

SSHD-Anzeigelämpchen

Leuchtet auf, während StudioSound HD aktiviert ist.

TVOL-Anzeigelämpchen

Leuchtet auf, während TruVolume aktiviert ist.

8 **Fach für iPod-Dock**

Drücken Sie das Fach, um das Dock für iPod zu öffnen.

9 **Display**

Zeigt den Lautstärkepegel, die aktuelle Quelle und die Einstellungen an.

Störungssuche

Wenn Sie ein Problem mit dieser Anlage haben, gehen Sie zunächst diese Liste durch, um hier eine mögliche Lösung zu finden, bevor Sie das Gerät zum Kundendienst einreichen.

Netzspannung

Die Anlage kann nicht eingeschaltet werden.

→ Das Netzkabel ist nicht richtig angeschlossen. Schließen Sie es ordnungsgemäß an.

Die Anlage schaltet plötzlich aus.

→ Automatische Energiesparfunktion ist eingeschaltet. Siehe „Aktivieren/Deaktivieren von APS (automatische Energiesparfunktion)“ unter „Grundlegende Bedienungsverfahren“.

Fernbedienung

Die Fernbedienung funktioniert nicht.

- Ziehen Sie die Isolationsfolie heraus.
- Der Fernbedienungssensor ist direkter Sonneneinstrahlung ausgesetzt. Schützen Sie den Fernbedienungssensor vor direkter Sonneneinstrahlung.
- Es befindet sich ein Hindernis zwischen Fernbedienung und dem Fernbedienungssensor an der Vorderseite.
- Richten Sie die Fernbedienung auf den Fernbedienungssensor auf der Vorderseite.
- Signale können den Fernbedienungssensor nicht erreichen. Gehen Sie näher ans Gerät.
- Die Batterie ist erschöpft. Wechseln Sie die Batterie aus.

Externe Komponenten

Es kommt kein Ton, wenn DIGITAL 1 oder DIGITAL 2 als Quelle gewählt ist.

→ Prüfen Sie die Ausgangseinstellung der angeschlossenen digitalen Komponenten. Stellen Sie die Ausgangseinstellung auf PCM-Signal ein. (Weitere Informationen siehe „Technische Daten“.)

iPod

iPod kann nicht fest angeschlossen werden.

→ Prüfen Sie, ob das Anschlusssteil zwischen iPod und dem Gerät nicht beschädigt ist, und schließen Sie es an.

iPod liefert keinen Ton.

→ iPod ist nicht richtig angeschlossen. Entfernen Sie den iPod vom Gerät, und schließen ihn dann erneut an.

iPod kann nicht geladen werden.

→ iPod ist nicht richtig angeschlossen. Entfernen Sie den iPod vom Gerät, und schließen ihn dann erneut an. Schalten Sie nach dem Anschließen des iPod die Stromversorgung erneut ein.

Technische Daten

Ausgangsleistung : 30 W + 30 W RMS (1 kHz, 10% Klirrfaktor, 4 Ω)

Audioteil

Eingangsklemmen : ANALOG IN : 1 V/50 kΩ

Digitaleingangsklemmen* :

DIGITAL IN 1 (OPTICAL) : -21 dBm bis -15 dBm (660 nm ±30 nm)

DIGITAL IN 2 (COAXIAL) : 0,5 Vs-s/75 Ω

Ausgangsklemmen : SUBWOOFER PRE-OUT : 400 mV/10 kΩ

Lautsprechersektion

Typ : Bassreflextyp

Lautsprecher : 80 mm-Konus × 2

Impedanz : 4 Ω

Frequenzgang : 50 Hz bis 25 kHz

Schalldruckpegel : 84 dB/W•m

Allgemein

Stromversorgung (DC IN) : 19 V Gleichstrom \equiv 3,37 A

Netzteil (AC-190337A) :

Eingang : 110 – 240 V Wechselstrom \sim , 50 Hz/60 Hz,
1,5 A – 0,9 A

Ausgang : 19 V Gleichstrom \equiv 3,37 A

Leistungsaufnahme : 0,5 W oder weniger (im Bereitschaftsmodus)

Abmessungen (B × H × T) :

Ganze Anlage (montiert) : 500 mm × 550 mm × 400 mm

Hauptgerät (mit Oberglas) : 500 mm × 110 mm × 300 mm

Gewicht (netto) :

Ganze Anlage (montiert) : 13,2 kg

Hauptgerät (mit Oberglas) : 8,0 kg

Maximales belastbares Gewicht : 20,0 kg

iPod

Ausgangsleistung : 5 V Gleichstrom \equiv 1 A

Video-Ausgang (VIDEO OUT) : FBAS

* Bezieht sich nur auf Linear PCM (mit einer Samplingfrequenz — 32 kHz, 44,1 kHz, 48 kHz)

— Wenn ein anderes Audiosignal als Linear PCM anliegt, wird NONPCM im Display angezeigt.

Änderungen bei Design und technischen Daten bleiben vorbehalten.

-  ist ein Warenzeichen von SRS Labs, Inc.
- StudioSound HD Technologie ist enthalten und wird unter Lizenz von SRS Labs, Inc. verwendet.
- SSHD: StudioSound HD by SRS Labs, Inc. SRS StudioSound HD™ bietet ein umhüllendes und mitreißendes Sounderlebnis, während gleichmäßige Lautstärke bewahrt und ein reicher Bass und klarer Dialog geliefert wird.
- TVOL: TruVolume von SRS Labs, Inc. SRS TruVolume™ bewahrt eine stetige Lautstärke und erlaubt es den Hörern, ihren gewünschten Lautstärkepegel einmal einzustellen, um Fernsehen, Musik und alle anderen Inhalte ohne lästige Lautstärkeschwankungen zu genießen.

- “Made for iPod” and “Made for iPhone” mean that an electronic accessory has been designed to connect specifically to iPod or iPhone, respectively, and has been certified by the developer to meet Apple performance standards. Apple is not responsible for the operation of this device or its compliance with safety and regulatory standards. Please note that the use of this accessory with iPod or iPhone may affect wireless performance.
- iPhone, iPod, iPod classic, iPod nano and iPod touch are trademarks of Apple Inc., registered in the U.S. and other countries.

KENWOOD