

# KENWOOD

## KVT-729DVD

---

MONITEUR AVEC RÉCEPTEUR DVD

**MANUEL D'INSTALLATION**

MONITOR MIT DVD-RECEIVER

**INSTALLATION-HANDBUCH**

MONITOR MET DVD-ONTVANGER

**INSTALLATIE HANDLEIDING**

MONITOR CON RICEVITORE DVD

**MANUALE DI INSTALLAZIONE**

MONITOR CON RECEPTOR DVD

**MANUAL DE INSTALACIÓN**

MONITOR COM RECEPTOR DVD

**MANUAL DE INSTALAÇÃO**

Kenwood Corporation

## Toebehoren

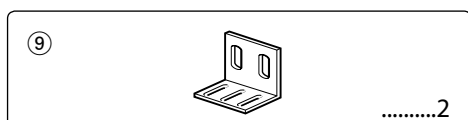
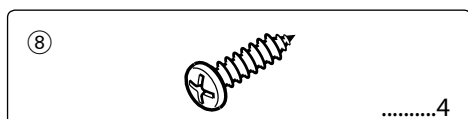
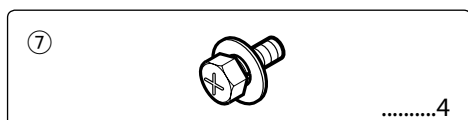
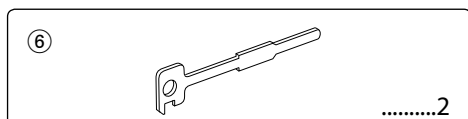
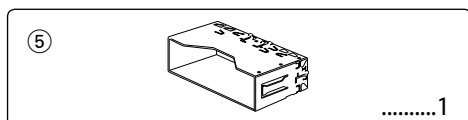
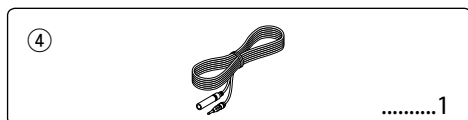
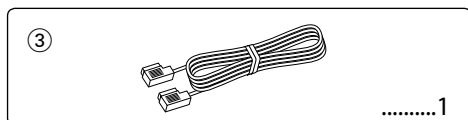
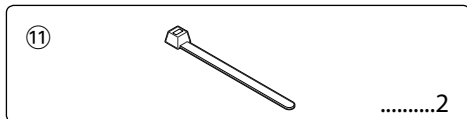
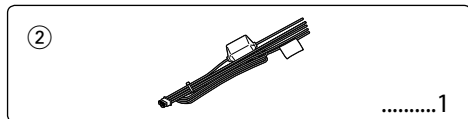
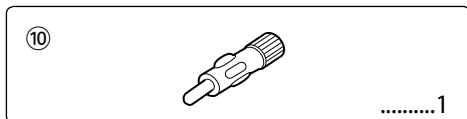
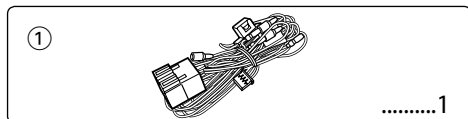

# Installatieprocedure

1. Voorkom kortsluiting door de sleutel uit het contactslot te verwijderen en de ⊖-aansluiting van de accu los te koppelen.
2. Verbind de juiste in- en uitgangskabels van ieder toestel.
3. Sluit de kabel op de bedradingsbundel aan.
4. Neem connector B op de bedradingsbundel en sluit hem op de luidsprekerconnector in uw auto aan.
5. Neem connector A op de bedradingsbundel en sluit hem op de externe spanningsconnector op uw auto aan.
6. Sluit de connector van de bedradingsbundel op het toestel aan.
7. Installeer het toestel in uw auto.
8. Sluit de ⊖-aansluiting van de accu opnieuw aan.
9. Druk op de terugsteltoets.

## ▲WAARSCHUWING

- Als u de ontstekingskabel (rood) en de accukabel (geel) op het chassis van de auto (massa) aansluit, kan u een kortsluiting veroorzaken waardoor brand kan ontstaan. Sluit deze kabels altijd aan op de voedingsbron die door de zekeringkast loopt.
- Schakel de zekering van de ontstekingskabel (rood) en de accukabel (geel) niet uit. De voeding moet altijd via de zekering op de kabels worden aangesloten.



- Als de spanning niet wordt ingeschakeld (of wordt ingeschakeld, maar onmiddellijk weer uitgeschakeld), kan het zijn dat de luidsprekerkabel is kortgesloten of dat hij het chassis van de auto heeft geraakt en dat de beveiligingsfunctie is geactiveerd. Controleer de luidsprekerkabel.
- Als uw auto niet is voorbereid op dit speciale aansluitingssysteem, raadpleeg dan uw Kenwood-dealer.
- Gebruik uitsluitend antenneconversie-adapters (ISO-JASO) wanneer de antennekabel een ISO-stekker heeft.
- Controleer dat alle verbindingen juist zijn en de stekkers goed in de aansluitingen zijn vergrendeld.
- Als het contact van uw auto geen ACC-stand heeft of de ontstekingskabel (contactkabel) met een spanningsbron is verbonden waar constant spanning op staat, zoals bijvoorbeeld een accukabel, zal de spanning van het toestel niet gekoppeld zijn aan het contact (met andere woorden, de spanning van het toestel wordt niet gelijk met het contact in- en uitgeschakeld). Als u de spanning van het toestel wilt koppelen aan het contact van de auto, moet u de ontstekingskabel met een spanningsbron verbinden die gelijk met het contact van de auto wordt in- en uitgeschakeld.
- Als de zekering doorbrandt, controleer dan eerst of de draden geen kortsluiting hebben veroorzaakt en vervang vervolgens de oude zekering door een van hetzelfde type.
- Isoleer niet-aangesloten kabels met isolatieband of ander geschikt materiaal. Om kortsluitingen te voorkomen, mag u de kapjes aan het uiteinde van niet-aangesloten kabels of aansluitingen niet verwijderen.
- Sluit de luidsprekerkabels juist met de overeenkomende aansluitingen aan. Het toestel wordt mogelijk beschadigd of functioneert niet als de ⊖ kabels gezamenlijk worden aangesloten en/of gezamenlijk op een metalen onderdeel van de auto worden geaard.
- Controleer na het installeren van het toestel dat de remlichten, richtingaanwijzers, ruitenwissers, etc. van de auto juist functioneren.
- Als de console voorzien is van een klep, dient u het toestel zodanig te installeren dat het voorpaneel bij het openen en sluiten de klep niet raakt.
- Installeer het toestel onder een maximale hoek van 30°.

# Aansluiting

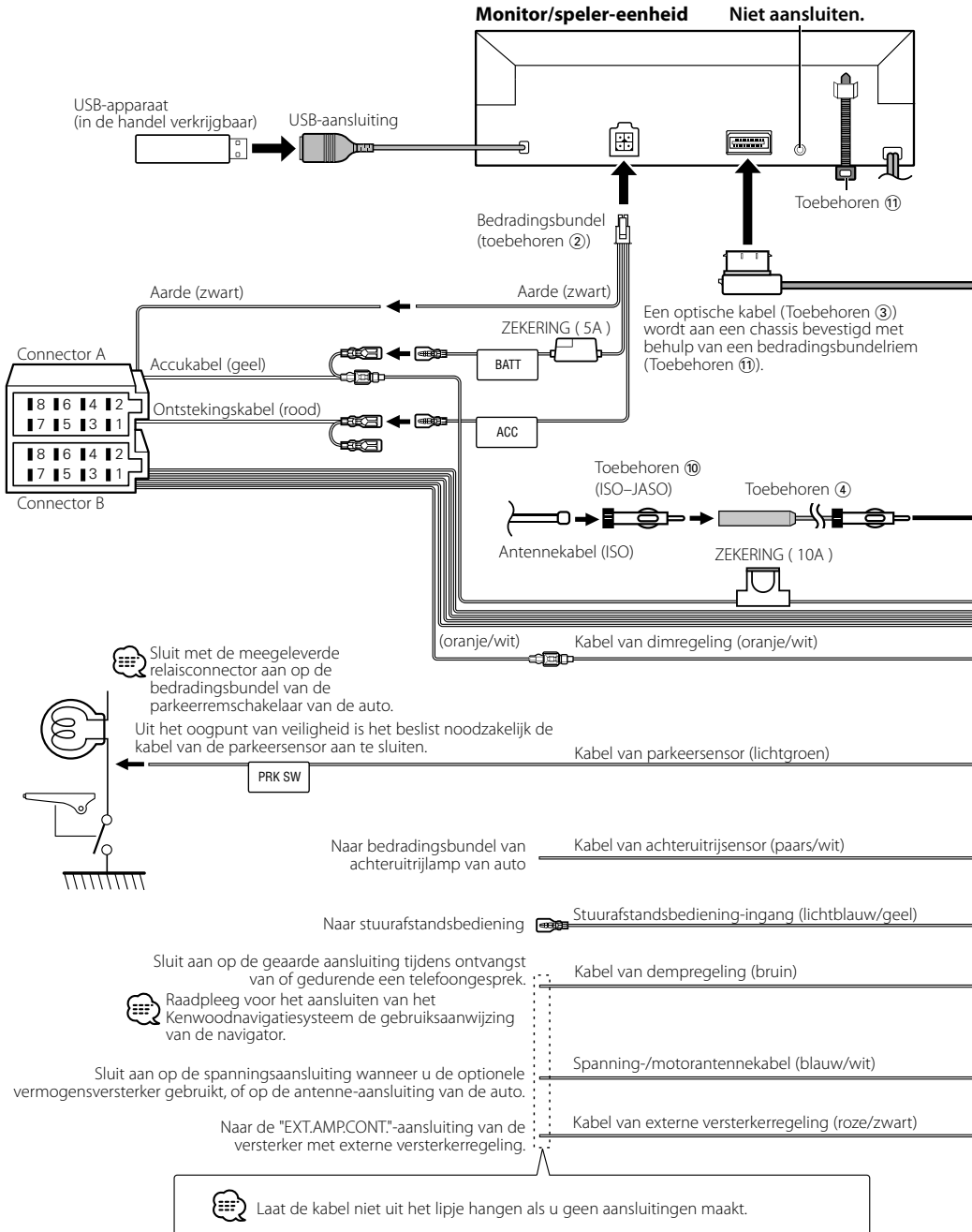



# De kabels op de aansluitingen aansluiten

## Stekkerfunctietabel

Pennummers voor ISO-stekkers	Kleur van kabel	Functies
Externe spanningsaansluiting		
A-4	Geel	Accu
A-5	Blauw/wit	Spanningsregeling
A-6	Oranje/wit	Dimmer
A-7	Rood	Contact (ACC)
A-8	Zwart	Massaverbinding
Luidsprekerstekker		
B-1	Paars	Rechts achter (+)
B-2	Paars/zwart	Rechts achter (-)
B-3	Grijs	Rechts voor (+)
B-4	Grijs/zwart	Rechts voor (-)
B-5	Wit	Links voor (+)
B-6	Wit/zwart	Links voor (-)
B-7	Groen	Links achter (+)
B-8	Groen/zwart	Links achter (-)

## ⚠ WAARSCHUWING

### Aansluiten van de ISO-stekker

De penopstelling van de ISO-stekkers is afhankelijk van uw type auto. Zorg dat de aansluitingen juist zijn om beschadiging van het toestel te voorkomen.

De standaardverbinding van de bedradingbundel wordt in stap [1] hieronder beschreven. Maak de getoonde verbindingen als de penopstelling van de ISO-stekker overeenkomt met de beschrijving in [2] of [3].

De kabel moet opnieuw worden aangesloten zoals getoond in [2] hieronder als u dit toestel installeert in **Volkswagen**-modellen.

[1] (Standaardverbinding) De pen A-7 (rood) van de ISO-stekker van de auto is verbonden met het contact en de pen A-4 (geel) is verbonden met de constante spanningsbron.

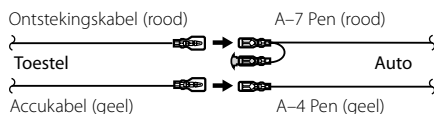

[2] De pen A-7 (rood) van de ISO-stekker van de auto is verbonden met de constante spanningsbron en de pen A-4 (geel) is verbonden met het contact.

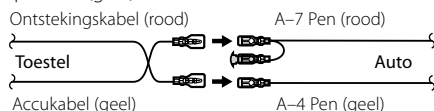

[3] De pen A-4 (geel) van de ISO-stekker van de auto is niet verbonden en de pen A-7 (rood) is verbonden met de constante spanningsbron (of zowel de pen A-7 (rood) als de pen A-4 (geel) zijn verbonden met de constante spanningsbron).

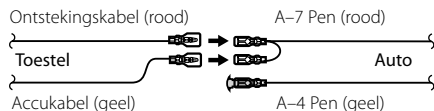

• Wanneer de verbinding is gemaakt zoals beschreven in [3], wordt de spanning van het toestel niet gekoppeld aan de in- en uitschakeling van het contact. U moet in dit geval zelf de spanning uitschakelen wanneer het contact van de auto is uitgeschakeld.

Om het in- en uitschakelen van het toestel te koppelen aan het contact, moet u de ontstekingskabel (ACC ...rood) verbinden met een spanningsbron die gelijk met het contact wordt in- en uitgeschakeld.

# Aansluiten op systeem

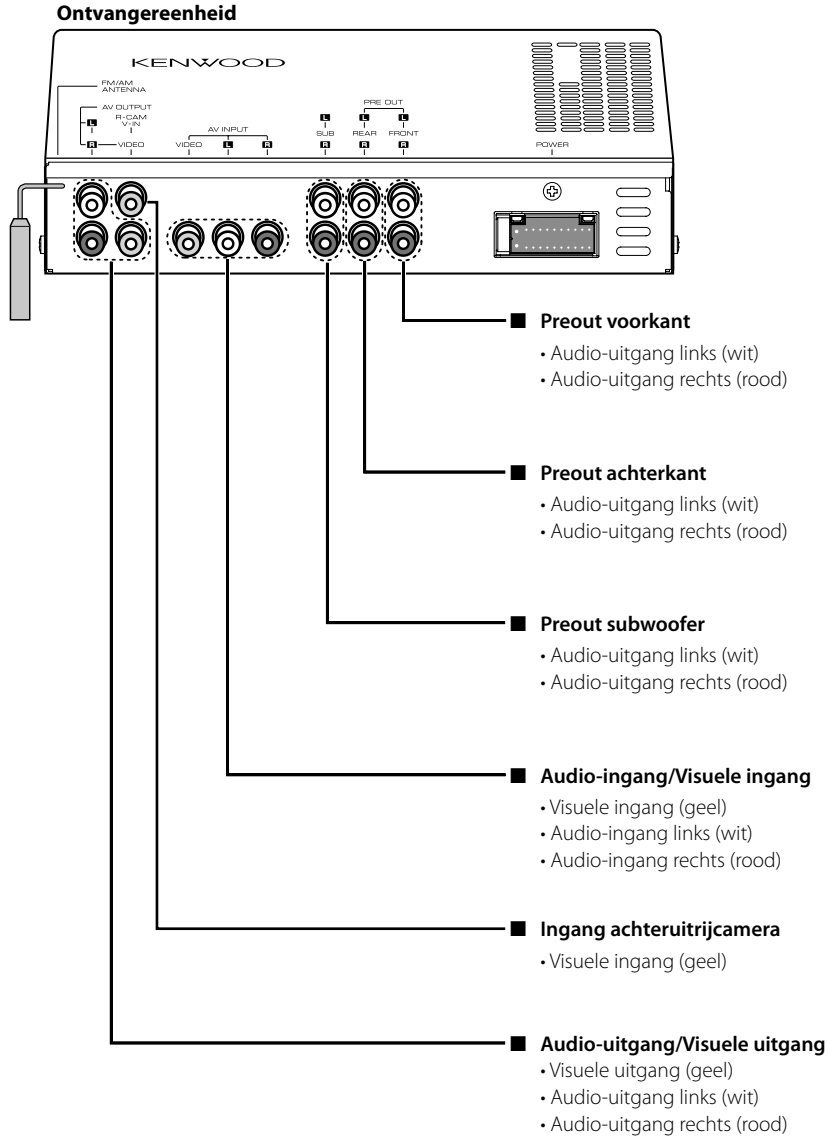

# Aansluiten van optionele toebehoren

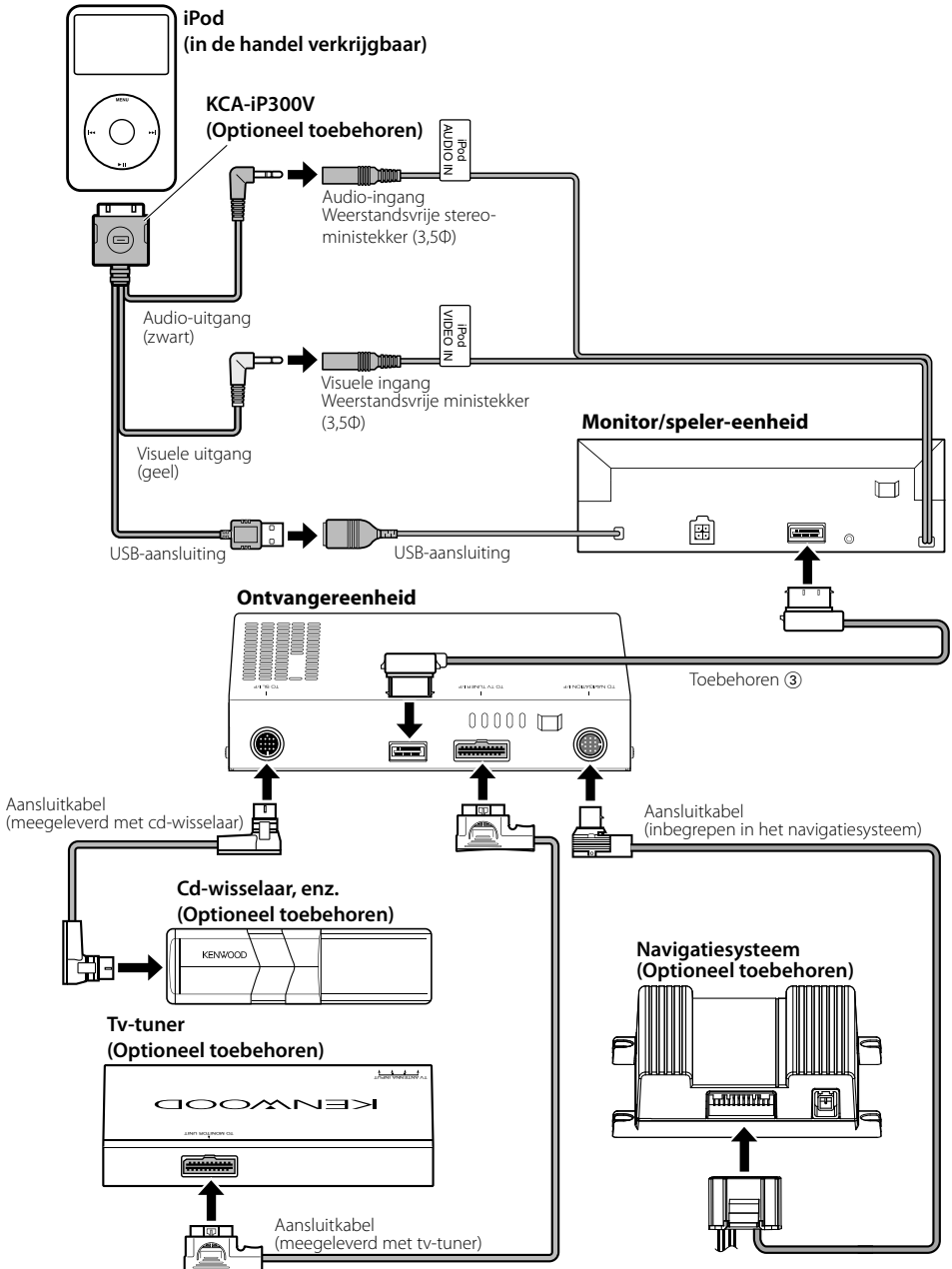



## Installatie voor Monitor/Weergaveapparaat

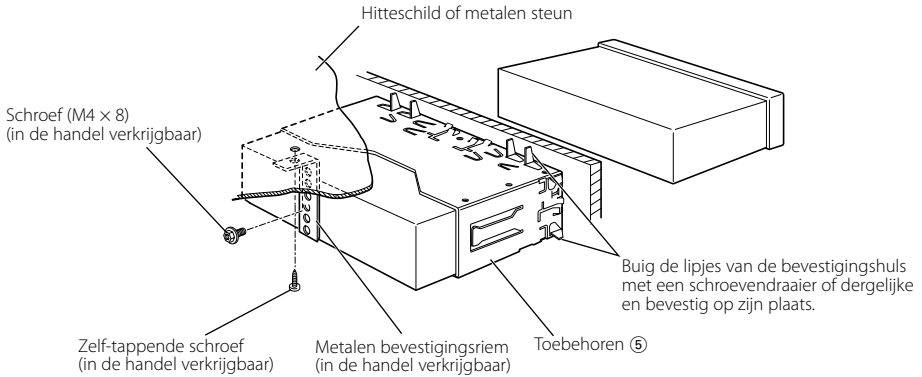

 Controleer of het toestel goed geïnstalleerd is. Als het toestel niet stabiel is, kan het slecht werken (het geluid kan bijvoorbeeld soms onderbroken worden).

## Installatie voor de ontvanger

1. Bevestig de montagebeugels ⑨ m.b.v. de inbusbouten ⑦ aan de zijkanten van de verborgen eenheid.

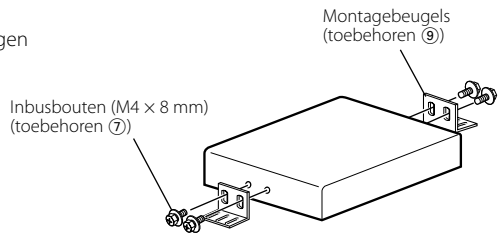

2. Gebruik de tapschroef ⑧ om de verborgen eenheid aan het audiopaneel te bevestigen.

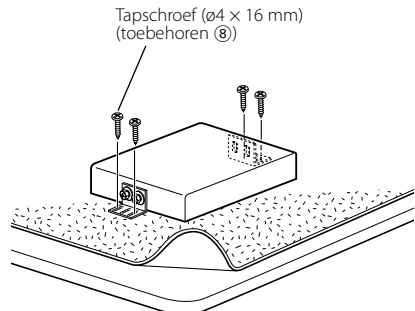

# De Monitor/Weergaveapparaat verwijderen

## Verwijderen van het hardrubber frame (schakelplaat)

1. Steek de meeneempennen van het uitbouwgereedschap in de uitsparingen ⑥ en verwijder de twee vergrendelingen aan de onderkant. Breng het frame omlaag en trek naar voren zoals u in de afbeelding ziet.

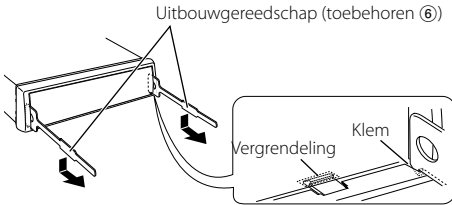

- Aan de bovenkant kan het frame op dezelfde manier worden verwijderd.

2. Nadat de onderkant is verwijderd, verwijdert u de twee plaatsers aan de bovenkant.

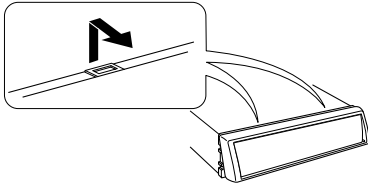

## Het toestel verwijderen

1. Verwijder het hardrubber frame volgens de uitbouwprocedure in het deel <Verwijderen van het hardrubber frame>.
2. Verwijder de zeskantschroef met onderlegging (M4 x 8) van het achterpaneel.
3. Steek de twee uitbouwgereedschappen ⑥ zoals is afgebeeld diep in de uitsparingen.

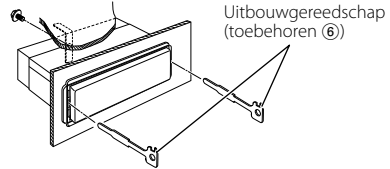

4. Breng het uitbouwgereedschap omlaag en trek het toestel half naar voren terwijl u naar het midden drukt.

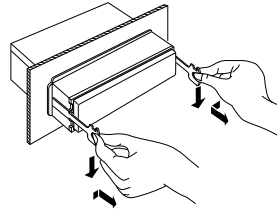

- Ga voorzichtig te werk zodat u niet gewond kunt raken door de meeneempennen op het uitbouwgereedschap.

5. Trek het toestel met uw handen geheel naar voren en let op dat u het toestel niet laat vallen.

