

KENWOOD

DVD/VCD/CD-SPIELER

DVF-3500

BEDIENUNGSANLEITUNG

Kenwood Corporation

FRANÇAIS

DEUTSCH

NEDERLANDS

ITALIANO

ESPAÑOL



**Konformitätserklärung in Bezug auf die EMC-Vorschrift
2004/108/EG**

Hersteller:

Kenwood Corporation
2967-3 Ishikawa-machi, Hachioji-shi, Tokyo, 192-8525 Japan

EU-Vertreter:

Kenwood Electronics Europe BV
Amsterdamseweg 37, 1422 AC UITHOORN, Niederlande



Vor Einschalten der Spannungsversorgung

⚠ Achtung : Lesen Sie diese Seite sorgfältig durch, um einen sicheren Betrieb zu gewährleisten.

Geräte sind für Betrieb wie folgt vorgesehen.

Europe und Groß britannien nur Wechselstrom 230 V

Hinweis zur Entsorgung der Batterien:



Verbrauchte Batterien dürfen nach der Batterieverordnung nicht mehr mit dem Hausmüll entsorgt werden.

Kenwood beteiligt sich daher am „Gemeinsamen Rücknahmesystem Batterien“ (GRS Batterien).

Werfen Sie verbrauchte Batterien unentgeltlich in die beim Handel aufgestellten Sammelbehälter. Auch bei Ihrem Fachhändler finden Sie einen Sammelbehälter für verbrauchte Batterien.

Auch Batterien, die in Geräten fest eingebaut sind, unterliegen diesen gesetzlichen Vorschriften.

Entsorgung von gebrauchten elektrischen und elektronischen Geräten (anzuwenden in den Ländern der Europäischen Union und anderen europäischen Ländern mit einem separaten Sammelsystem für solche Geräte)







Das Symbol (durchgestrichene Mülltonne) auf dem Produkt oder seiner Verpackung weist darauf hin, dass dieses Produkt nicht als normaler Haushaltsabfall behandelt werden darf, sondern an einer Annahmestelle für das Recycling von elektrischen und elektronischen Geräten abgegeben werden muss.

Durch Ihren Beitrag zur korrekten Entsorgung dieses Produktes schützen Sie die Umwelt und die Gesundheit Ihrer Mitmenschen. Unsachgemässe oder falsche Entsorgung gefährden Umwelt und Gesundheit. Weitere Informationen über das Recycling dieses Produktes erhalten Sie von Ihrer Gemeinde oder den kommunalen Entsorgungsbetrieben.

Sicherheitshinweise

WARNUNG: DIESES GERÄT DARF NICHT IM REGEN ODER IN FEUCHTEN RÄUMEN BETRIEBEN WERDEN, UM FEUER UND ELEKTRISCHE SCHLÄGE ZU VERMEIDEN.

 <div data-bbox="198 1043 445 1130" style="border: 1px solid black; padding: 5px; text-align: center;"> CAUTION <small>RISK OF ELECTRIC SHOCK DO NOT OPEN</small> </div> 	<p>ACHTUNG: ZUR VERMEIDUNG VON ELEKTRISCHEN SCHLÄGEN KEINE GEHÄUSETEILE (ODER DIE RÜCKWAND) ENTFERNEN. IM INNERN BEFINDEN SICH KEINE VOM BENUTZER REPARIERBAREN TEILE. WENDEN SIE SICH FÜR REPARATUREN AN QUALIFIZIERTES KUNDENDIENSTPERSONAL.</p>
	<p>DAS BLITZSYMBOL MIT PFEILSPITZE IN EINEM GLEICHSEITIGEN DREIECK SOLL DEN BENUTZER AUF NICHT ISOLIERTE, SPANNUNGSFÜHRENDE TEILE INNERHALB DES GEHÄUSES HINWEISEN, UM ELEKTRISCHE SCHLÄGE ZU VERMEIDEN.</p>
	<p>DAS AUSRUFUNGSZEICHEN IN EINEM GLEICHSEITIGEN DREIECK SOLL DEN BENUTZER AUF WICHTIGE BEDIENUNG- UND WARTUNGSANWEISUNGEN IN DER MIT DEM GERÄT MITGELIEFERTEN BEDIENUNGSANLEITUNG AUFMERKSAM MACHEN.</p>

Die Kennzeichnung des Laserprodukts



Mit dieser Markierung wurde das Produkt der Klasse 1 zugeordnet. D.h. daß außerhalb des Produktes keine Gefahr von gefährlicher Strahlung besteht.

Position: Rückwand

WICHTIGE SICHERHEITSINSTRUKTIONEN

Achtung: Lesen Sie diese Seite sorgfältig durch, um einen sicheren Betrieb zu gewährleisten.

Lesen Sie die Bedienungsanleitung – Befolgen Sie alle Sicherheits- und Bedienungsanweisungen, wenn Sie dieses Produkt in Betrieb nehmen.

Bewahren Sie die Bedienungsanleitung auf – Sie sollten die Sicherheits- und Bedienungsanweisungen für spätere Nachschlagzwecke aufbewahren.

Befolgen Sie die Warnungen – Sie sollten alle an dem Produkt angegebenen und in der Bedienungsanleitung aufgeführten Warnungen strikt befolgen.

Befolgen Sie die Instruktionen – Bitte befolgen Sie alle aufgeführten Instruktionen für die Bedienung und die Verwendung.

1. Reinigung – Ziehen Sie den Netzstecker dieses Gerätes von der Netzdose ab, bevor Sie dieses Produkt reinigen. Verwenden Sie niemals flüssige Reinigungsmittel oder Reinigungs sprays. Verwenden Sie nur ein angefeuchtetes Tuch für das Reinigen.

2. Zusatzvorrichtungen – Verwenden Sie niemals Zusatzvorrichtungen, die nicht vom Hersteller empfohlen wurden, weil dadurch Unfälle verursacht werden können.

3. Wasser und Feuchtigkeit – Das Gerät darf niemals Wassertropfen oder Wasserspritzern ausgesetzt werden – wie sie zum Beispiel in der Nähe einer Badewanne, eines Waschbeckens, einer Küchenspüle, einer Waschmaschine, in einem feuchten Kellerraum oder in der Nähe eines Schwimmbeckens usw. auftreten. Stellen Sie niemals mit Flüssigkeiten gefüllte Behälter, wie z.B. Blumenvasen, auf das Gerät.

4. Zubehör – Ordnen Sie dieses Gerät niemals auf einem instabilen Wagen, Stand, Stativ, Halter oder Tisch an. Das Gerät könnte herunter fallen und ernsthafte Verletzungen bei Kindern und Erwachsenen bzw. ernsthafte Beschädigungen an dem Gerät verursachen. Verwenden Sie nur einen vom Hersteller empfohlenen Wagen, Stand, Stativ, Halter oder Tisch. Die Montage dieses Gerätes ist gemäß den Instruktionen des Herstellers auszuführen, wobei nur das von dem Hersteller empfohlene Einbaumaterial verwendet werden darf. Lassen Sie äußerste Vorsicht walten, wenn Sie das auf einen Wagen angebrachte Gerät mit dem Wagen transportieren. Schnelles Anhalten, übermäßige Kraftanwendung und unebene Bodenflächen könnten dazu führen, dass das auf dem Wagen abgestellte Gerät gemeinsam mit dem Wagen umfällt.



5. Ventilation – Im Gehäuse des Gerätes sind Ventilationsöffnungen vorhanden, um einen zuverlässigen Betrieb des Gerätes zu gewährleisten und um es vor Überhitzung zu schützen. Blockieren Sie niemals die Belüftungsöffnungen, indem Sie das Gerät auf einem Bett, Sofa, Teppich oder einer ähnlich weichen Unterlage abstellen. Dieses Gerät sollte nicht in ein Bücherregal oder Einbauschränk eingebaut werden, wenn nicht für ausreichende Belüftung gesorgt ist, wie es in der Einbauanleitung des Herstellers beschrieben ist.

6. Spannungsversorgung – Dieses Gerät darf nur an die Netzspannung angeschlossen werden, die an dem Gerät angegeben ist. Wenn Sie sich über die Art der Spannungsversorgung in Ihrer Wohnung nicht sicher sind, wenden Sie sich an Ihren Fachhändler oder an das örtliche Energieversorgungsunternehmen.

7. Netzkabel – Netzkabel müssen so geführt werden, dass sie keine Stolpergefahr bilden und dass keine Beschädigung durch andere Gegenstände hervorgerufen werden kann. Insbesondere ist Vorsicht an Steckern, Steckdosen sowie dem Austritt des Netzkabels aus dem Gerät geboten.

8. Gewitter – Zum Schutz des Gerätes bei einem Gewitter, oder wenn es über längere Zeit nicht beaufsichtigt und benutzt wird, sollte der Netzstecker gezogen und die Antenne oder das Kabelsystem abgetrennt werden. Dies verhindert Schäden am Gerät aufgrund von Blitzschlag und Spannungsstößen im Wechselstromnetz.

9. Überlastung – Überlasten Sie niemals Netzsteckdosen, Verlängerungskabel oder Mehrfachsteckdosen, weil sonst die Gefahr von Feuer oder elektrischen Schlägen besteht.

10. Eindringen von Fremdmaterial und Flüssigkeit – Achten Sie darauf, dass niemals Fremdmaterial oder Flüssigkeit durch die Belüftungsöffnungen in dieses Gerät eindringt, da es anderenfalls zu Kontakt mit unter hoher Spannung stehender Bauteile bzw. zu einem Kurzschluss mit dem sich daraus ergebenden Brand oder elektrischen Schlag kommen kann. Verschütten Sie niemals Flüssigkeiten jeglicher Art auf dieses Gerät.

11. Wartung – Versuchen Sie niemals selbst, die Wartung dieses Gerätes auszuführen, da durch die Öffnungen oder durch das Entfernen von Abdeckungen unter Spannung stehende Teile freigelegt werden können, deren Berührung eine Gefahrenquelle darstellt. Überlassen Sie alle Wartungsarbeiten dem qualifizierten Kundendienstpersonal.

12. Beschädigungen, die Reparatur erfordern – Ziehen Sie den Netzstecker, und überlassen Sie unter den folgenden Bedingungen die Wartung dem qualifizierten Kundendienstpersonal:

- Wenn das Netzkabel oder der Netzstecker beschädigt ist.
- Wenn Flüssigkeit auf das Gerät verschüttet wurde oder Gegenstände in das Gerät eingedrungen sind.
- Wenn das Gerät Regen oder Wasser ausgesetzt war.
- Wenn das Gerät bei Befolgung der Bedienungsanleitung nicht normal arbeitet.
- Wenn das Gerät fallengelassen oder auf jegliche Weise beschädigt wurde.
- Wenn das Gerät eine deutliche Änderung der Leistung aufweist, die auf eine erforderliche Wartung hinweist.
- Wenn ungewöhnlicher Geruch oder Rauch festgestellt wird.

13. Ersatzteile – Wenn Ersatzteile benötigt werden, überzeugen Sie sich, daß der Kundendiensttechniker Ersatzteile verwendet, die vom Hersteller vorgeschrieben sind oder die gleichen Eigenschaften wie die Originalteile aufweisen. Nicht zugelassene Ersatzteile können zu Feuer, elektrischen Schlägen oder anderen Unfällen führen.

14. Sicherheitsprüfung – Bitten Sie den Kundendiensttechniker nach der Beendigung von Wartungs- oder Reparaturarbeiten an diesem Gerät um die Durchführung einer Sicherheitsprüfung, um festzustellen, ob sich das Gerät im einwandfreien Betriebszustand befindet.

15. Wand- oder Deckenmontage – Dieses Gerät darf nur gemäß Empfehlung des Herstellers an einer Wand oder an der Decke angebracht werden.

16. Wärme – Das Gerät darf nicht in der Nähe von Wärmequellen wie Heizgebläsen, Heizungen, Öfen oder anderen Geräten, die Wärme erzeugen, aufgestellt werden. Stellen Sie niemals Objekte mit offenen Flammen, wie Kerzen oder Laternen, auf oder in die Nähe des Gerätes.

17. Stromleitungen – Eine Außenantenne sollte nicht in der Nähe von Starkstromleitungen oder anderen elektrischen Leitungen bzw. an Stellen, wo es auf derartige elektrische Leitungen fallen kann, installiert werden. Beim Installieren einer Außenantenne muß mit größter Sorgfalt darauf geachtet werden, nicht versehentlich elektrische Leitungen zu berühren, weil dies lebensgefährlich ist.

Zubehör

Stellen Sie sicher, dass sämtliche Zubehörteile in der Verpackung vorhanden sind.

**Audio-kabel
(Rot, Weiß)
(x 1)**



**Video-kabel (Gelb)
(x 1)**



**Koaxial-kabel
(Schwarze) (x 1)**



**Fernbedienung
(RC-D0314 x 1)**

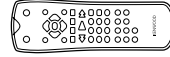

**Fernbedienungs-
Batterien (R03 x 2)**

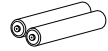







Falls ein Zubehörteil fehlt oder falls das Gerät beschädigt ist oder nicht in Betrieb genommen werden kann, benachrichtigen Sie bitte sofort den Händler, bei dem Sie das Gerät erworben haben. Falls das Gerät direkt an Sie ausgeliefert wurde, benachrichtigen Sie in einem solchen Fall bitte sofort den Versandhandel, bei dem Sie das Gerät erworben haben. Kenwood empfiehlt die Aufbewahrung der Originalverpackung und des zugehörigen Verpackungsmaterials für den Fall, dass das Gerät künftig transportiert oder versandt werden soll.

Bewahren Sie diese Bedienungsanleitung für ein künftiges Nachschlagen griffbereit auf.

Besondere Merkmale

- **Verbesserte Video-Qualität im Vergleich zu S-VHS-Video und LaserDisc**
- **Bessere Audio-Qualität als Musik-CDs**
- **Grafische Benutzerschnittstelle (G.U.I.)**
- **Wiedergabe von MPEG1, MPEG2 und DivX®video**
- **Wiedergabe von MP3, WMA und JPEG**

In dieser Anleitung werden die einzelnen Bedienungsfunktionen unter Verwendung der nachstehend aufgeführten Symbole gekennzeichnet.

-  : Beschreibung einer Bedienungsfunktion, die auf Audio-CDs zutrifft.
-  : Beschreibung einer Bedienungsfunktion, die auf einen VIDEO DVD-Spieler zutrifft.
-  : Beschreibung einer Bedienungsfunktion, die auf VCDs zutrifft.
-  : Beschreibung einer Bedienungsfunktion, die auf DivX®videos zutrifft.
-  : Beschreibung einer Bedienungsfunktion, die auf JPEGs zutrifft.
-  : Beschreibung einer Bedienungsfunktion, die auf MP3s zutrifft.
-  : Beschreibung einer Bedienungsfunktion, die auf WMAs zutrifft.

Inhalt

 **Achtung: Lesen Sie diese Seite sorgfältig durch, um einen sicheren Betrieb zu gewährleisten.**

 **Vor Einschalten der Spannungsversorgung ... 2**

 **WICHTIGE SICHERHEITSINSTRUKTIONEN ... 3**

Zubehör	4
Besondere Merkmale	5
Inhalt	5

Abspielbare Disc..... 6

Aufnahmesysteme und abspielbare Disc-Ausführungen.....	6
Nicht abspielbare Discs	6

Gebiets-codes..... 7

Weltweite Gebiets-codes.....	7
VIDEO DVD-Symbole.....	7

Mit diesem Gerät abspielbare Dateien 8

Datei-Spezifikationen.....	8
Medien zur Wiedergabe mit diesem Gerät erstellen....	8

Video-Formate 9

Für Ihre Information..... 10

Vorbereitungen

Anschlußanweisungen 11

Bezeichnung und Funktion der Teile 14

Hauptgerät	14
Fernbedienung.....	14

Setup-Funktionen..... 16

Beim ersten Einschalten.....	16
Setup-Menü.....	16
LANGUAGE (Sprache)	17
DISPLAY (Affichage)	17
AUDIO.....	17
LOCK (Elterliche Kontrolle)	18
OTHERS.....	19
Hierarchiestruktur von VCD-Menüs (P.B.C.)	20
Liste der Codes für DVD-Menüsprachen	21
Liste der Ländercodes.....	21

Bedienung

Normale Wiedergabe des Disc..... 22

Bildschirm-Anzeige.....	22
Speicher für letzte Szene	22
Grundlegende Wiedergabeschritte	23
Disc-Wiedergabefunktionene.....	24
Wiederholungswiedergabe.....	24
A-B-Wiederholungswiedergabe	25
Programm-wiedergabe	25

Disc-Wiedergabemerkmale bei Movies 26

Verändern der Audio-Sprache	27
Wahl des Audiokanals	27
Verwenden von Lesezeichen	27
Verändern des Kamerawinkels.....	28
Verändern der Untertitel-Sprache.....	28
Zoomfunktion.....	28
Zeitsuche.....	29

Wiedergabemerkmale für Musik-Disc 30

Wiedergabe auf dem Fernsehbildschirm.....	30
Wiedergabe von einer bestimmten Spur	30
Anzeige des ID3-Identifikationsfelds	30
Zufallswiedergabe.....	30

Wiedergabemerkmale für Bilddateien (nur JPEG-Dateien)..... 31

Starten der Wiedergabe.....	31
Zoomfunktion.....	31
Drehen von Bildern.....	31
Zum Ausblenden der Menü-Leiste	31
Slide Show	31

Anwendung

Fehlersuche..... 32

Technische Daten 34

Abspielbare Disc

Aufnahmesysteme und abspielbare Disc-Ausführungen

Das Betriebssystem dieses Geräts ist nicht nur in der Lage, Musik-CDs wiederzugeben, sondern auch die unten aufgeführten Discs abzuspielen, die eine qualitativ hochwertige Video-Wiedergabe von Filmen und Live-Konzerten ermöglichen.

Abspielbare Disc	DVD VIDEO (DVD-R/RW, DVD+R/RW)		CD (CD-R, CD-RW)		VCD (SVCD*)	
Disc-Symbole						
Disc-Durchmesser	 8 cm	 12 cm	 8 cm	 12 cm	 8 cm	 12 cm
Abspielbare Seiten	Eine oder beide	Eine oder beide	Nur eine Seite	Nur eine Seite	Nur eine Seite	Nur eine Seite
Inhalt	Video und Audio	Ca. 41 Minuten (1 Seite, 1 Schichten) Ca. 75 Minuten (1 Seite, 2 Schichten) Ca. 82 Minuten. (2 Seite, 1 Schichten) Ca. 150 Minuten. (2 Seite, 2 Schichten)	Ca. 133 Minuten (1 Seite, 1 Schichten) Ca. 242 Minuten (1 Seite, 2 Schichten) Ca. 266 Minuten. (2 Seite, 1 Schichten) Ca. 484 Minuten. (2 Seite, 2 Schichten)		Max. 20 Minuten	Max. 74 Minuten
	Audio			Max. 20 Minuten, digital	Max. 80 Minuten, digital	(bei SVCD wird die mögliche Wiedergabezeit kürzer)

Für Formate, die mit diesem Gerät abgespielt werden können beziehen Sie sich bitte auf Seite 8 (CD-R, CD-RW, DVD-R und DVD-RW).

- * Dieses Gerät kann SVCDs abspielen, aber einige Funktionen arbeiten nicht.
- Unter einer „Dual Disc“ versteht man eine doppelseitige Disc, die eine dem DVD-Standard entsprechende DVD-Seite aufweist, sowie eine Seite für die Musik. Der Videoinhalt auf der DVD-Seite kann wiedergegeben werden. Da die Musikseite nicht mit dem CD-Standard kompatibel ist, ist eine Wiedergabe nicht sichergestellt.
- Dieses Gerät kann DVD-R- und DVD-RW-Discs sowie auch DVD+R- und DVD+RW-Discs im DVD VIDEO-Format abspielen. Es wird jedoch darauf hingewiesen, daß je nach Aufnahmegerät, Disc-Hersteller usw., die Wiedergabe in bestimmten Fällen nicht funktioniert.
- Dieses Gerät kann vielleicht auch bestimmte CD-R/RW-Discs nicht wiedergeben, abhängig von deren Eigenschaften, Aufnahmebedingungen usw.
- Dieses Gerät kann keine Discs wiedergeben, die mit CPRM kompatibel sind. CPRM ist eine Abkürzung für „Content Protection for Recordable Media“. Es handelt sich um eine Funktion, die das Kopieren kommerziell erworbenen CDs und DVDs verhindert.

Nicht abspielbare Discs

Auf diesem Gerät ist eine Wiedergabe der nachfolgend aufgeführten Discs nicht möglich.

- DVD AUDIO-Discs
- DVD-RAM-Discs
- SACD-Discs
- VSD-Discs
- CDV-Discs (bei diesen Discs können nur die Audio-Daten wiedergegeben werden)
- CD-G/CD-EG/CD-EXTRA-Discs (bei diesen Discs können nur die Audio-Daten wiedergegeben werden).

- Eine VIDEO DVD, die einen mit diesem Gerät nicht kompatiblen oder keinen Gebiets-Code aufweist, kann nicht wiedergegeben werden. Für weitere Einzelheiten siehe auf sich auf den Abschnitt „Gebiets-codes“ beziehen. (Siehe Seite 7)
- Wenn sich das Video-Format einer Disc vom Format des verwendeten Fernsehgeräts unterscheidet, kann diese Disc nicht normal wiedergegeben werden. Für weitere Einzelheiten siehe auf den Abschnitt „Video-Formate“ beziehen. (Siehe Seite 9)

Wiedergabebeschränkungen der Disc oder des Geräts

Die Wiedergabe gewisser DVDs und VCDs ist durch vom Software-Hersteller eingegebenen Restriktionen nicht möglich. Je nach dem Zustand dieses Geräts kann der Betrieb eingeschränkt sein. Einige Bedienungsschritte können unter Umständen nicht vorgenommen werden, abhängig vom Betriebsstatus des DVD-Spielers. Da die Wiedergabe von Discs auf diesem Gerät in Übereinstimmung mit den Bestimmungen der Software-Hersteller erfolgt, stehen dem Benutzer des Geräts gewisse Funktionen unter Umständen nicht zur Verfügung. Wenn während der Wiedergabe am Fernsehbildschirm ein Sperrsymbol erscheint, sich auf die bei der Disc mitgelieferte Anleitung beziehen, da in diesem Fall eine Sperrfunktion am Gerät aktiviert wurde.

Sperrsymbol



Gebiets-codes

Jedes Gerät dieser Modellreihe ist mit einem gewissen Gebiets-Code versehen, der auf dem Verwendungsland basiert. Wenn der DVD-Spieler zur Wiedergabe von Discs verwendet wird, können nur solche DVDs wiedergegeben werden, die einen Gebiets-Code aufweisen, der mit dem Gebiets-Code des Geräts übereinstimmt.

Der Gebiets-Code für dieses Gerät ist auf der Rückseite des DVD-Spielers vermerkt.

Weltweite Gebiets-codes

Die DVD-Spieler sind mit einem Gebiets-Code versehen, der dem Vertriebsbereich entspricht, wie in der nachfolgenden Karte dargestellt.

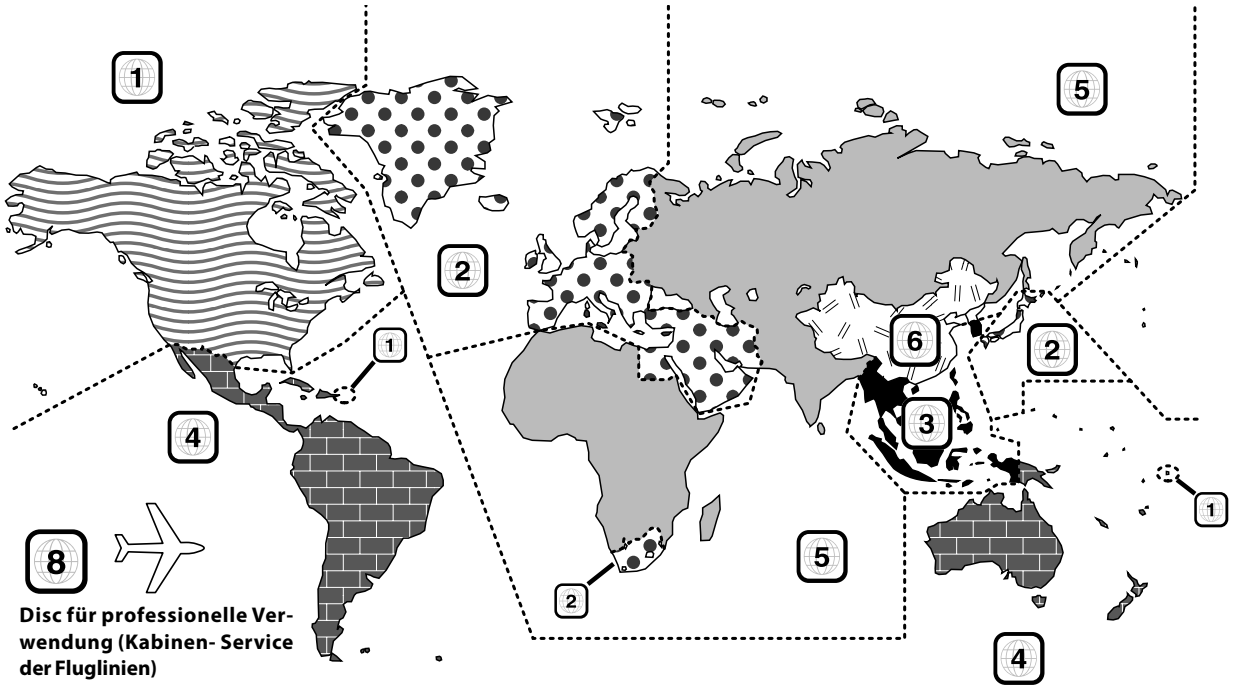

Gebiets-codes der VIDEO DVDs, die auf diesem Gerät wiedergegeben werden können

Dieses Gerät kann VIDEO DVDs wiedergeben, die mit einem Code versehen sind, der den oben angegebenen Gebiets-Codes für das Gerät entspricht, oder mit der unten gezeigten „ALL“-Markierungen versehen sind. Selbst wenn eine VIDEO DVD keinen Gebiets-Code aufweist, kann eine Wiedergabe auf diesem Gerät - bedingt durch gewisse Beschränkungen - unter Umständen nicht möglich sein.



VIDEO DVD-Symbole

Symbole	Beschreibung
	Weist auf den Code des Gebiets hin, in dem diese Disc abgespielt werden kann.
	Anzahl der Sprachen, die für die Audio-Funktionen aufgenommen wurden. Die Ziffer weist auf die Anzahl der Sprachen hin (maximal 8 Sprachen).
	Anzahl der Sprachen, die für die Untertitel-Funktionen aufgenommen wurden. Die Ziffer weist auf die Anzahl der Sprachen hin (maximal 32 Sprachen).
	Anzahl der Blickwinkel, die über die Blickwinkel-Funktion verfügbar sind. Die Ziffer weist auf die Anzahl der Blickwinkel hin (maximal 9 Blickwinkel).
	Wählbare Bildseitenverhältnisse. "LB" bedeutet "Letter Box", während "PS" für Pan/Scan steht. (Siehe Seite 17) Das nebenstehende Beispiel bedeutet, daß ein 16:9-Video in ein Letter Box-Video umgewandelt werden kann.

Mit diesem Gerät abspielbare Dateien

Datei-Spezifikationen

Kategorie/Posten	Dateinamen-Erweiterung	Detail	(Audio)	Medien
MOVIE [Dateigröße : 4GB (Max.)]				CD-ROM CD-R CD-RW DVD-ROM DVD-R DVD+R DVD-RW DVD+RW (Siehe Seite 6.)
MPEG1	.MPG, .MPEG	Video-Auflösung : 352 x 288 (Max.) Bitrate : 1.5M bps (Max.)	Mpeg1 Layer1 & 2	
MPEG2	.MPG, .MPEG	Video-Auflösung : 720 x 576 (Max.) Bitrate : 1.5M bps (Max.)	Mpeg1 Layer1 & 2	
DivX® VIDEO *	.AVI, .DIVX	Video-Auflösung : 720 x 576 (Max.) Bitrate : 8M bps (Max.)	WAV, MP3, WMA Dolby Digital	
MUSIC [Dateigröße : 4GB (Max.)]				
MPEG Audio	.MP3	Layer III Bitrate 32 - 384 kbps, CBR/VBR FS 32k, 44,1k, 48k		
WMA	.WMA	Bitrate 48 - 320 kbps, CBR/VBR FS 32k, 44,1k, 48k		
PHOTO [Dateigröße : 4MB (Max.)]				
JPEG	.JPG, .JPEG	Video-Auflösung : 3072 x 2048 (Max.) 24bit True Color		

- Eine Wiedergabe ist auf Grund der Datenaufzeichnungsqualität und anderen Faktoren eventuell nicht möglich.
- Benutzbare Formate: MP3/WMA/JPEG: ISO9660-Ebene 1, 2 (außer für erweiterte Formate: Joliet, Romeo)
- * Official DivX® Certified product.
Plays all versions of DivX® video (including DivX® 6) with standard playback of DivX® media files.

Medien zur Wiedergabe mit diesem Gerät erstellen

MP3/WMA- Dateien komprimieren

Bitte stellen Sie die Bitrate bei der Komprimierung von MP3-Dateien wie folgt ein.

MP3-Dateien : 128 kbps empfohlen (32 - 384 kbps)

WMA-Dateien : 128 kbps empfohlen (48 - 320 kbps)

- Dieses Gerät ist kompatibel mit den Sampling-Frequenzen 32 kHz, 44,1 kHz (empfohlen) und 48 kHz.
- Dieses Gerät ist mit ID3-TAG Ver. 1 kompatibel. (Alphanumerische Zeichen: bis zu 30 Zeichen)
- Die DIGITAL-Ausgabe der MP3/WMA-Daten findet nicht im MP3/WMA-Datenformat, sondern im PCM-Datenformat statt.

Dateien benennen

Die Single-Byte-Zeichen von A bis Z, die Single-Byte-Ziffern von 0 bis 9 und der Single-Byte-Unterstrich (_) können zum Benennen von Stellen Sie sicher, daß die Dateinamenerweiterung an alle Dateinamen angehängt wird.

- Fügen Sie den Dateinamen niemals die falschen Erweiterungen zu, da das Gerät annimmt, daß diese Dateien wiedergegeben werden können. Dabei kommt es zu lauten Störgeräuschen in den Lautsprechern, was zu deren Beschädigung führen kann.

Hinweis:

Ordernamen und Dateinamen werden mit bis zu 20 Zeichen Länge gezeigt. Wenn Ordernamen und Dateinamen mit mehr als 20 Zeichen aufgezeichnet werden, werden die Namen in abgekürzter Form gezeigt.

Medien und Dateien überprüfen

Vergewissern Sie sich, daß die MP3/WMA-Dateien korrekt auf dem PC wiedergegeben werden, bevor Sie die Dateien auf einem Medium speichern. Prüfen Sie, ob die gespeicherte Datei normal wiedergegeben wird.

- Es ist während des Speicherns auf dem Medium nicht möglich zu überprüfen, ob die Dateien korrekt wiedergegeben werden.

Bei Speichern von Dateien auf einem Medium

Stellen Sie außerdem sicher, daß die Session nach dem Schreiben der Daten auf das Medium geschlossen wird. Möglicherweise werden Medien mit einer nicht abgeschlossenen Session mit diesem Gerät nicht korrekt wiedergegeben.

- In einigen Fällen können Ordner- und Dateinamen nicht korrekt angezeigt werden, je nach der zur Speicherung verwendeten Software.
- Kopieren Sie keine Dateien oder Ordner auf das Aufzeichnungsmedium, das nicht mit diesem Gerät wiedergegeben werden kann.
- Es ist empfehlenswert, bei der Aufnahme von MP3/WMA- Dateien maximal 10 Sessions auf einem Medium zu speichern.
- Wenn es sich um eine Multisession-Disc handelt, dauert es eine bestimmte Zeit, bevor die Wiedergabe begonnen wird.
- In einigen Fällen ist keine Wiedergabe möglich, wenn DivX/MP3/WMA/JPEG- Dateien (CD-ROM) und Musik-CD-Informationen (CDDA) zusammen auf einem Medium gespeichert sind.

Beispiel einer hierarchischen Struktur

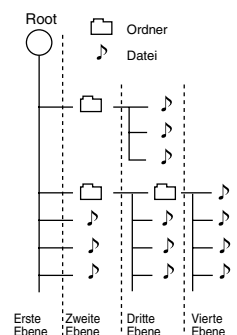

Video-Formate

Für die Bildanzeige und Disc-Signalsysteme bei der Wiedergabe von Fernsehbildern sind im allgemeinen zwei Normen gebräuchlich (NTSC und PAL).

Das verwendete Format ist je nach Land bzw. Gebiet verschieden.

Dieses Gerät hat eine Funktion zum Ändern des Videoformats entsprechend dem Fernsehgerät-Typ. Bitte den Typ des Fernsehgeräts bestätigen.

TV-Formate wichtiger Länder

Fernsehnorm	Wichtigste Länder und Gebiete
NTSC	Japan, Taiwan, Korea, USA, Kanada, Mexiko, Philippinen, Chile u.a.
PAL	China, UK, Deutschland, Australien, Neuseeland, Kuwait, Singapur u.a.

Überprüfen des Video-Formats

Wahl des VIDEO-Ausgangs

Bei unterschiedlichen Video-Formaten :

Versuchen Sie, die Disc abzuspielen. Wenn die Video-Formate des Fernsehgeräts und der Disc nicht übereinstimmen, erfolgt die Wiedergabe unter Umständen in Schwarzweiß, oder das Bild erscheint wie untenstehend dargestellt.



Oberer und unterer Rand ist abgeschnitten.

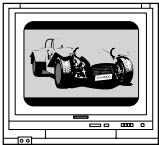

Obere und untere Randbereiche sind schwarz gefärbt.



Bildstörungen durch inkorrekte Synchronisierung.

Wahl des TV-Typs

- 1 Drücken Sie die Taste [▲], um die Disc aus dem Gerät zu nehmen, und schließen Sie dann das Fach.
- 2 Halten Sie die Taste [II] an der Fernbedienung länger als 5 Sekunden gedrückt, um einen TV-Systemtyp zu wählen (PAL, NTSC oder AUTO).

Für Ihre Information

Handhabung von Discs

Vorsichtshinweise für die Handhabung

Achten Sie beim Halten der Disc darauf, dass Sie die Wiedergabeseite nicht berühren.

Hinweise zu CD-Rs/CD-RWs

Falls die zu verwendende CD-R oder CD-RW einen Aufkleber auf der Oberseite aufweist, ist es aufgrund eines Festklebens der Oberfläche u. U. nicht möglich, die Disc wieder aus dem System zu entnehmen. Verwenden Sie keine Discs mit Aufklebern, um eine Fehlfunktion des Systems zu vermeiden.

Vorsichtshinweis zu Discs

Während der Wiedergabe dreht sich die Disc mit hoher Geschwindigkeit. Verwenden Sie niemals eine gesprungene, zerbrochene oder verformte Disc.

Dies könnte eine Beschädigung oder Fehlfunktion des Players zur Folge haben. Verwenden Sie darüber hinaus keine Discs mit einer anderen als kreisrunden Form, da dies eine Fehlfunktion zur Folge haben könnte.

Pflege und Aufbewahrung

Pflege und Aufbewahrung des Hauptgerätes

■ Legen Sie nicht in die folgenden Orte

- Orte mit direktem Sonnenlicht;
- Orte, an denen eine hohe Luftfeuchtigkeit herrscht, oder verunreinigte Orte;
- Orte, die der direkten Wärme von Heizgeräten ausgesetzt sind.

■ Vermeiden Sie die Bildung von Kondensation

Falls der Unterschied zwischen der Temperatur des Hauptgerätes und der Umgebungstemperatur hoch ist, kann sich im Inneren des Hauptgerätes Kondensation bilden, was eine Fehlfunktion des Hauptgerätes zur Folge haben kann. Sollte dies der Fall sein, lassen Sie das Hauptgerät für einige Stunden stehen, bis der interne Mechanismus vollständig trocken ist.

Treffen Sie insbesondere dann die erforderlichen Maßnahmen gegen Kondensation, wenn das Hauptgerät zwischen Orten mit hohen Temperaturunterschieden oder in einen Raum mit hoher Luftfeuchtigkeit transportiert wird.

■ Verunreinigung einer Hauptgerätes

Wischen Sie das Bedienfeld oder das Gehäuse, falls es verunreinigt ist, mit einem weichen trockenen Tuch ab. Verwenden Sie keinerlei Farbverdünner, Benzin, Alkohol oder Kontaktspray; diese Chemikalien könnten zu einer Entfärbung oder Deformation der behandelten Bereiche führen.

Pflege und Aufbewahrung von Discs

■ Vor der Aufbewahrung der Disc

Wenn das Hauptgerät über einen längeren Zeitraum nicht verwendet werden soll, entnehmen Sie bitte die Disc und verstauen Sie sie in der Schutzhülle.

■ Verunreinigung einer Disc

- Wenn eine Disc durch Fingerabdrücke oder andere Verschmutzungen verunreinigt ist, wischen Sie sie bitte vorsichtig mit einem weichen trockenen Tuch in kreisrunden Bewegungen ab.
- Verwenden Sie keinen analogen Disc-Reiniger, keinerlei Farbverdünner, Benzin oder Alkohol.
- Verwenden Sie keinen Disc-Zubehör (Stabilisator, Schutzbogen, Schutzring)- oder Linsenreiniger.

■ Weitere Vorsichtshinweise

- Beschriften Sie Disc nicht mit einem Bleistift oder Kugelschreiber.
- Verwenden Sie eine Disc nicht, wenn sich das Etikett oder der Aufkleber löst, oder wenn das Klebemittel über das Etikett oder den Aufkleber hinweg aufgetragen wurde.
- Kleben Sie keinerlei Papier, Aufkleber oder Etikette auf eine Disc.

Vorsichtshinweis für den Transport oder Versand

Treffen Sie vor einem Transport oder Versand des Systems bitte die folgenden Vorkehrungen:

- ① Schalten Sie die Anlage ein, ohne eine Disc einzulegen.
- ② Stellen Sie sicher, dass **NO DISC** erscheint.
- ③ Warten Sie einige Sekunden, und schalten Sie dann die Anlage aus.

Anschlußanweisungen

⚠ ACHTUNG

Beachten Sie bei der Installation des Systems bitte die folgenden Vorsichtshinweise. Eine unzureichende Ableitung der entstehenden Wärme kann zu einem Ansteigen der System-Innentemperatur führen, was eine Fehlfunktion oder einen Brand zur Folge haben kann.

- Stellen Sie keinerlei Gegenstände auf dem System oder in dessen Nähe ab, die die Ableitung der Wärme behindern könnten.
- Lassen Sie um das Gehäuse des Hauptgeräts herum jeweils den unten aufgeführten Abstand.

Oberseite: mindestens 50 cm
Seitenwand: mindestens 10 cm
Rückwand: mindestens 10 cm

Installieren Sie das System so, dass leicht auf die Wandsteckdose zugegriffen werden kann, und trennen Sie das Netzkabel bitte sofort von der Wandsteckdose ab, falls irgendwelche Probleme auftreten.

Beachten Sie bitte, dass die Stromversorgung des Systems nicht einfach durch die Einstellung der Netztaaste auf OFF vollständig ausgeschaltet wird.

Um die Stromversorgung vollständig auszuschalten, muss das Netzkabel abgetrennt werden.

Vorsichtshinweis für den Anschluss

Stecken Sie das Netzkabel erst in die Wandsteckdose ein, wenn alle anderen Anschlüsse bereits abgeschlossen sind. Stellen Sie vor dem Abtrennen einer angeschlossenen Leitung oder eines angeschlossenen Kabels sicher, dass die Netztaaste auf OFF gestellt wurde, und trennen Sie zuvor das Netzkabel von der Wandsteckdose ab.

Fehlfunktion des Mikrocomputers

Falls das System nicht ordnungsgemäß funktioniert oder falls selbst bei ordnungsgemäß durchgeführten Anschlüssen falsche Informationen auf dem Display angezeigt werden, ist der Mikrocomputer entsprechend den Anweisungen unter „Bedienung für Rückstellung“ E zurückzustellen. (Siehe Seite 32.)

Anschluß an ein Fernsehgerät mit Video-Eingangsanschluß (Mischsignal)

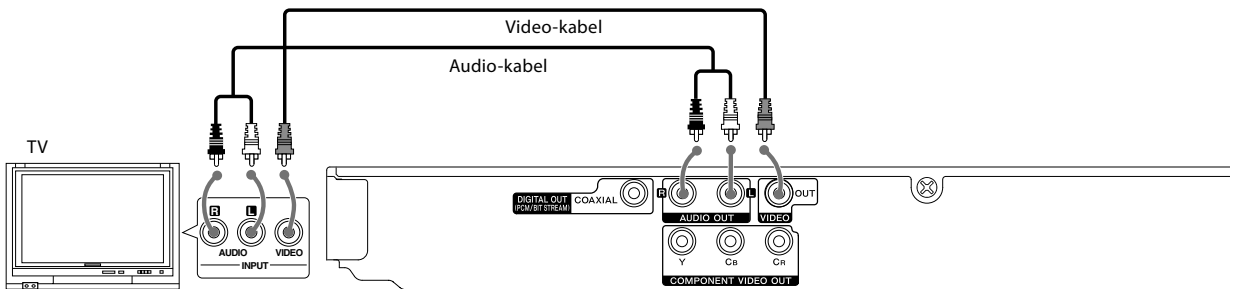

Anschluß an ein Fernsehgerät mit SCART-Eingangsanschluß

Vgl. auch „TV Output Select“ auf Seite 17.

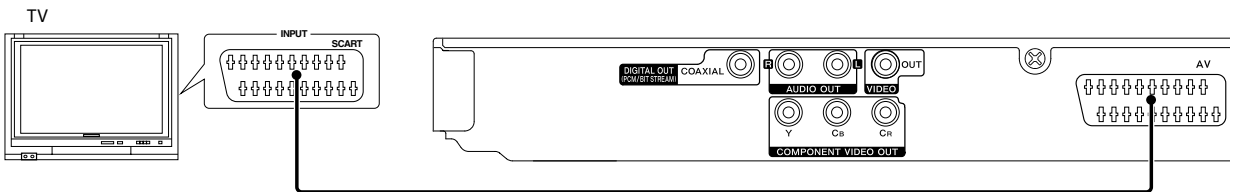

* SCART-Kabel (handelsüblich)

Hinweis:

Sicherstellen, dass der DVD-Player direkt an das Fernsehgerät und nicht an einen Videorecorder angeschlossen ist. Denn sonst kann das DVD-Bild durch das Kopierschutzsystem verfälscht werden.

Anschluss an ein Fernsehgerät mit Komponentenvideosignal-Eingängen

Vgl. auch „TV Output Select“ auf Seite 17.

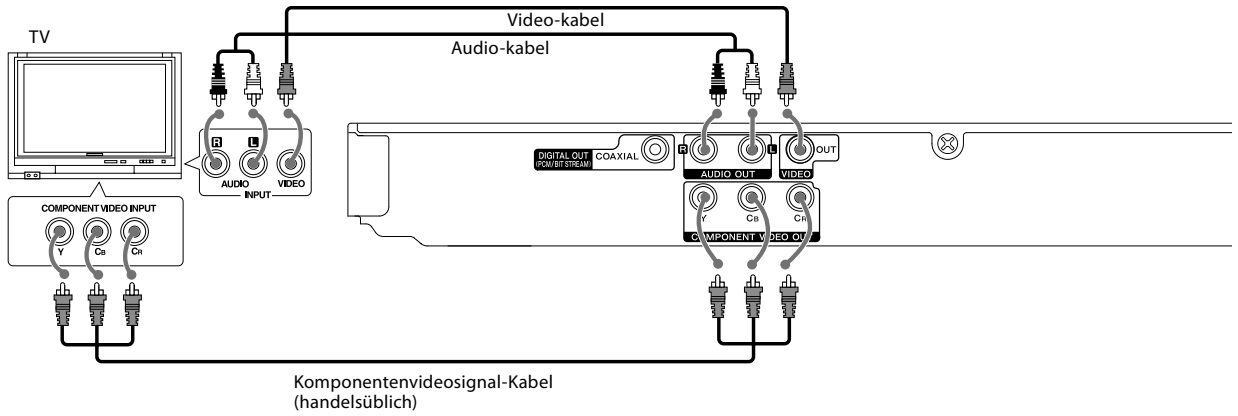

Anschluß an eine Audiokomponente

Zur Wiedergabe von DTS-Audio bitte einen AV-Receiver oder einen AV-Verstärker anschließen, der DTS mit digitaler Verbindung decodieren kann.

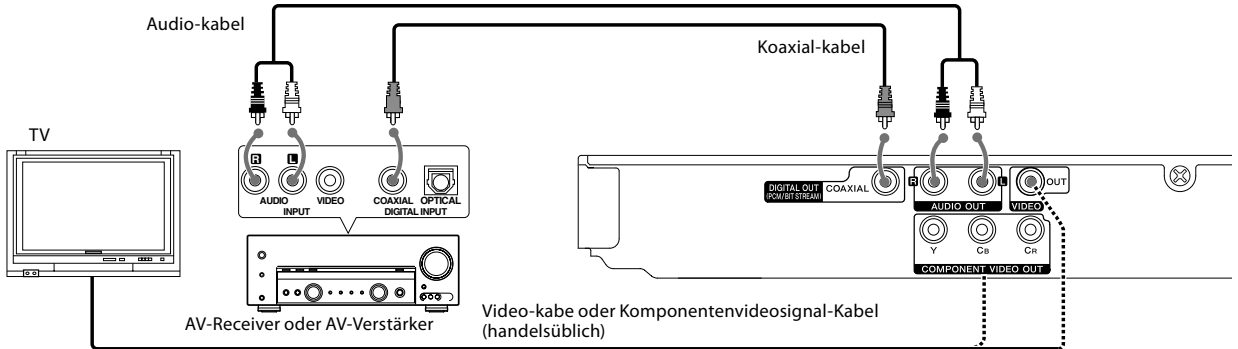

Verstärker mit analogem 2-Kanal-Stereoausgang oder Dolby ProLogic II/ProLogic:

Die linke und rechte Buchse AUDIO OUT am DVD-Player über die Audiokabel mit dem linken und rechten Audioeingang (IN) an Verstärker, Receiver oder Stereoanlage verbinden.

Verstärker mit analogem 2-Kanal-Stereoausgang (PCM) oder Mehrkanal-Decoder (Dolby Digital™ oder DTS):

Schließen Sie die DIGITAL OUT-Buchse (COAXIAL) an die entsprechende Eingangsbuchse Ihres Verstärker an. Verwenden Sie hierfür ein Digital-Koaxialkabel. Wählen Sie „Bitstream“, wenn Sie den DVD-Player an einen Verstärker oder andere Geräte mit Mehrkanal-Decoder anschließen. (Siehe Seite 17.)

DTS-Widerrufklausel

Bei der Wiedergabe von DTS-codierter Software (CDs, DVDs) kommt es zu übermäßigem Rauschen von den analogen Stereoausgängen. Um mögliche Beschädigungen des Audiosystems zu vermeiden, sollte der Anwender geeignete Vorsichtsmaßnahmen treffen, wenn die analogen Stereoausgänge des DVD-Spielers an ein Verstärkungssystem angeschlossen sind. Um DTS Digital Surround™ Wiedergabe genießen zu können, muß ein externes 5,1 Kanal DTS Digital Surround™ Decodersystem an den Digital-Ausgang (S/P DIF, AES/EBU oder TosLink) des DVD-Spielers angeschlossen werden.

Hinweise:

- Wenn eine zugehörige Systemkomponente angeschlossen wird, muß auch deren Bedienungsanleitung beachtet werden.
- Falls das Audioformat des digitalen Ausgangssignals nicht mit dem Receiver (Verstärker) kompatibel ist, liefert der Receiver eine stark verzerrte oder auch überhaupt keine Klangwiedergabe.

Bezeichnung und Funktion der Teile

Hauptgerät

Bereitschaftsmodus

Wenn das Gerät ausgeschaltet ist, das Netzkabel jedoch angeschlossen ist, wird eine geringe Strommenge zugeführt, um den Speicherinhalt zu sichern. Dieser Betriebszustand wird als Bereitschaftsmodus bezeichnet. Wenn sich das Gerät im Bereitschaftsmodus befindet, kann es über die Fernbedienungseinheit eingeschaltet werden.

Display

- **Video DVD:**
Verflossene Spielzeit der laufenden Spur.
- **Audio-CD, VCD, DivX, MP3, WMA:**
Verflossene Spielzeit der laufenden Titel.

Vorbereitungen

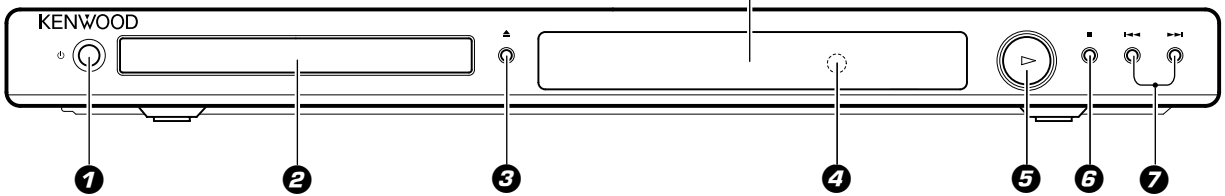

- 1 Netzschalter (Siehe Seite 16.)**
Zum Ein- und Ausschalten (auf Standby) des Geräts.
- 2 Disc-Fach (Siehe Seite 23.)**
- 3 Öffnen/Schließen-Taste für das Disc-Fach (▲) (Siehe Seite 23.)**
Zum Öffnen oder Schließen des Disc-Fachs.
- 4 Fernbedienungssensor (Siehe Seite 15.)**
- 5 Taste ► (Siehe Seite 23.)**
Zum Starten der Wiedergabe.
- 6 Taste ■ (Siehe Seite 24.)**
Zum Stoppen der Wiedergabe.
- 7 Tasten ◀◀, ▶▶ (Siehe Seite 24.)**
Zum Überspringen oder Suchen (mit schnellem Vor- oder Rücklauf) eines Kapitels oder eines Tracks.

Fernbedienung

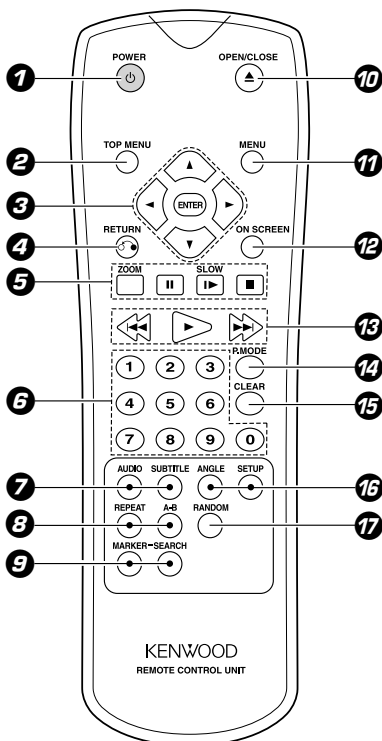

Die Tasten an der Fernbedienung mit den gleichen Bezeichnungen wie am Hauptgerät haben die gleichen Funktionen wie die Tasten am Hauptgerät.

- 1 Netzschalter (Siehe Seite 16.)**
Zum Ein- und Ausschalten (auf Standby) des Geräts.
- 2 TOP MENU-Taste (Top-Menü) (Siehe Seite 23.)**
Zum Zugriff auf das Menü auf einer DVD.
- 3 Tasten ▲, ▼, ◀, ▶**
Zum Wählen einer Position im Menü.
- ENTER-Taste**
Zum Bestätigen einer Menü-Auswahl.
- 4 RETURN-Taste (Siehe Seite 20.)**
Zum Zurückschalten auf einer VCD mit PBC.
- 5 ZOOM-Taste (Siehe Seite 28, 31.)**
Zum Vergrößern des Videobildes.
- Taste II (Siehe Seite 24, 26.)**
Zum zeitweiligen Pausieren der Wiedergabe / für Einzelbild-Weiterschaltung wiederholt drücken.
- Taste SLOW I► (Zeitlupe) (Siehe Seite 26.)**
Zum Starten der Zeitlupe-Wiedergabe.
- Taste ■ (Siehe Seite 24.)**
Zum Stoppen der Wiedergabe.
- 6 Zahlentasten (Siehe Seite 26, 29.)**
Zum Wählen nummerierter Positionen in einem Menü.
- 7 AUDIO-Taste (Siehe Seite 27.)**
Zum Wählen einer Audiosprache oder eines Audiokanals.
- SUBTITLE-Taste (Untertitel) (Siehe Seite 28.)**
Zur Wahl einer Untertitelsprache.

- 8 REPEAT-Taste (Wiederholen) (Siehe Seite 24.)**
Zum Wiederholen der Wiedergabe.
A-B-Taste (Siehe Seite 25.)
Zum Wiederholen einer Passage von Punkt A bis Punkt B.
- 9 MARKER-Taste (Markierung) (Siehe Seite 27.)**
Zum Markieren einer Stelle während der Wiedergabe.
SEARCH-Taste (Suchen) (Siehe Seite 27.)
Zum Aufrufen des Markierung-Suchmenüs.
- 10 Taste OPEN/CLOSE \blacktriangle (Siehe Seite 23.)**
Zum Öffnen oder Schließen des Disc-Fachs.
- 11 MENU-Taste (Menü) (Siehe Seite 23.)**
Zum Zugriff auf das Menü auf einer DVD.
- 12 ON SCREEN-Taste (Bildschirmanzeige) (Siehe Seite 22.)**
Zum Zugriff auf die Bildschirmanzeige.
- 13 Tasten \lll , \ggg (Siehe Seite 24.)**
Zum Überspringen oder Suchen (mit schnellem Vor- oder Rücklauf) eines Kapitels oder eines Tracks.
Taste \blacktriangleright (Siehe Seite 23.)
Zum Starten der Wiedergabe.
- 14 P. MODE-Taste (Programmmodus) (Siehe Seite 25.)**
Zum Umschalten auf Programm-Bearbeiten-Modus.
- 15 CLEAR-Taste (Löschen) (Siehe Seite 26, 27.)**
Zum Entfernen einer Tracknummer aus der Programmliste oder einer Markierung aus dem Markierung-Suchen-Menü.
- 16 ANGLE-Taste (Bildwinkel) (Siehe Seite 28.)**
Zum Wählen eines Kamerawinkels auf DVD.
SETUP-Taste (Einrichtung) (Siehe Seite 16.)
Zum Zugreifen auf oder Entfernen des Setup-Menüs.
- 17 RANDOM-Taste (Zufallswiedergabe) (Siehe Seite 30.)**
Zum Abspielen von Tracks in zufälliger Reihenfolge.

Bedienung

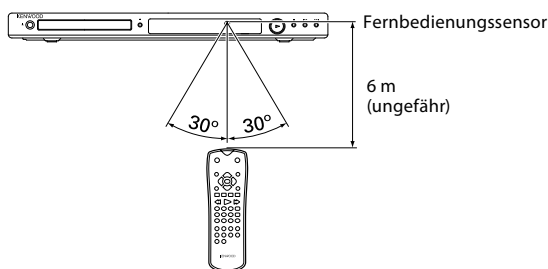

Stecken Sie den Netzstecker des Systems in eine Wandsteckdose ein und drücken Sie die Netztaaste auf der Fernbedienung, um das System auf ON einzuschalten. Drücken Sie nach dem Einschalten des Systems auf ON die gewünschte Betriebstaste.

- Wenn Sie zwei oder mehr Fernbedienungstasten nacheinander drücken, lassen Sie immer zwischen jedem Tastendruck eine Pause von etwa 1 Sekunde oder mehr.
- Die mitgelieferten Batterien sind für Funktionsprüfung vorgesehen, ihre Nutzungsdauer kann kurz sein.
- Wenn der Verwendungsbereich der Fernbedienung merklich abnimmt, müssen beide Batterien durch neue ersetzt werden.
- Falls der Fernbedienungssensor direktem Sonnenlicht oder dem Licht einer Fluoreszenz-Lampe mit einem hochfrequentem Lichtsystem (Inverter-System o. Ä.) ausgesetzt wird, funktioniert dieses System u. U. nicht ordnungsgemäß. Ändern Sie in einem solchen Fall die System-Installation, um eine Fehlfunktion zu vermeiden.

Einlegen der Batterien

1 Die Abdeckung entfernen.

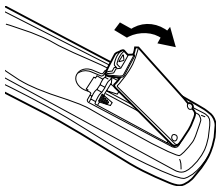

2 Die Batterien einlegen.

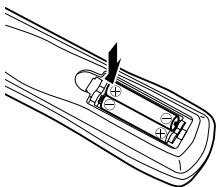

- Zwei Batterien der Größe R03 gemäß den Polaritätskennzeichnungen einlegen.

3 Die Abdeckung wieder schließen.

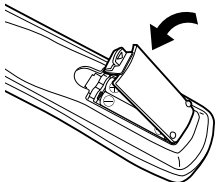

Setup-Funktionen

Beim ersten Einschalten

Das Menü für die Sprachenauswahl erscheint, wenn Sie das Gerät zum ersten Mal einschalten. Sie müssen eine Sprache zur Verwendung mit dem Gerät wählen.

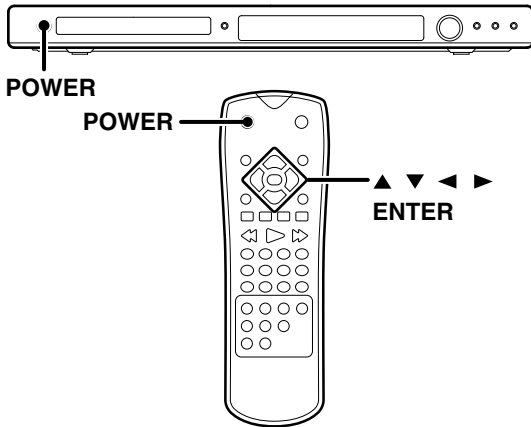

- 1 Drücken Sie die Taste [POWER], um das Gerät einzuschalten.
- 2 Verwenden Sie die Tasten [▲/▼/◀/▶] zum Auswählen einer Sprache, und drücken Sie dann die Taste [ENTER], und das Bestätigungsmenü erscheint.
- 3 Verwenden Sie die Tasten [◀/▶] zum Auswählen von [Enter], und drücken Sie dann die Taste [ENTER].

Hinweis:
Wenn das Netzanschlusskabel verstopft wird, einige Sekunden warten, und dann einschalten.

Setup-Menü

Über das Einstellmenü sind verschiedene Einstellungen von Parametern wie Bild und Ton möglich. Außerdem lässt sich u.a. auch die Anzeigesprache für Untertitel und das Einstellmenü wählen. Näheres zu den einzelnen Einstellmenü-Optionen siehe auf Seite 17 bis 19.

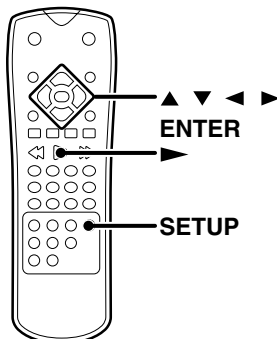

Öffnen und Schließen des Menüs

- 1 Durch Drücken der [SETUP]-Taste das Menü anzeigen lassen. Durch erneutes Drücken der [SETUP]-Taste wird auf die Ausgangsanzeige zurückgeschaltet.

Weiter zur nächsten Menüebene:

Die Rechts-Cursor-Taste [▶] drücken.

Pour revenir au niveau précédent:

Die Links-Cursor-Taste [◀] drücken.

Grundlegende Bedienung

- 1 Die [SETUP]-Taste drücken.
 - Daraufhin erscheint das Einstellmenü.
- 2 Mit den Aufwärts-/Abwärts-Cursor-Tasten [▲/▼] die gewünschte Option wählen und dann durch Drücken der Rechts-Cursor-Taste [▶] zur zweiten Ebene übergehen.
 - Der Schirm zeigt die aktuelle Einstellung für den gewählten Parameter sowie alternative Einstellungen.
- 3 Mit den Aufwärts-/Abwärts-Cursor-Tasten [▲/▼] die zweite gewünschte Option wählen und dann durch Drücken der Rechts-Cursor-Taste [▶] zur dritten Ebene übergehen.
- 4 Mit den Aufwärts-/Abwärts-Cursor-Tasten [▲/▼] die gewünschte Einstellung wählen und diese dann durch Drücken der [ENTER]-Taste bestätigen. Manche Optionen erfordern noch weitere Einstellschritte.
- 5 Durch Drücken von Taste [SETUP] oder [▶] das Einstellmenü schließen.

LANGUAGE (Sprache)

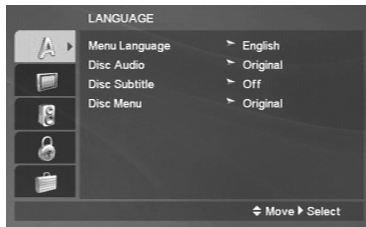

Menu Language (Menüsprache)

Eine Sprache für das Einstellmenü und die Bildschirmanzeige wählen.

Disc Audio/ Disc Subtitle/ Disc Menu **DVD**

Die gewünschte Sprache für die Audiospur (Disc Audio), Untertitel und das Discmenü wählen.

Original: Bezieht sich auf die ursprüngliche Sprache, in der die Disc aufgezeichnet wurde.

Other: Zur Wahl einer anderen Sprache zunächst die Zifferntasten drücken und dann mit der [ENTER]-Taste den entsprechenden Zifferncode aus der Liste der Menüsprachen eingeben. (Siehe Seite 21.) Bei einem Eingabefehler die [CLEAR]-Taste drücken.

DISPLAY (Affichage)

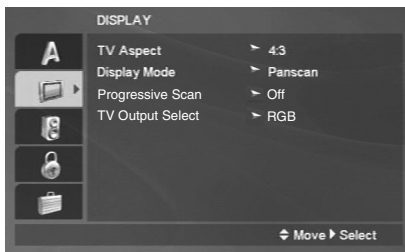

TV Aspect

4:3: Bei Anschluss eines Standardfernsehgeräts (Bildseitenverhältnis 4:3) diesen Wert wählen.

16:9: Bei Anschluss eines Fernsehgeräts mit einem Bildseitenverhältnis von 16:9 diesen Wert wählen.

Display Mode

Diese Einstellung ist nur bei Wahl eines Bildseitenverhältnisses von 4:3 möglich.

Letterbox: Breitbildanzeige mit schwarzen Rändern oben und unten auf dem Bildschirm.

Panscan: Automatische Breitbildanzeige auf dem gesamten Bildschirm, wobei die nicht auf den Schirm passenden Teile abgeschnitten werden.

Progressive Scan

Wenn Sie **COMPONENT VIDEO**-Buchsen benutzen und Ihren DVD-Player an einen Standard-Fernseher (analoger Anschluss) anschließen, ist die Progressive Scan-Funktion zu deaktivieren. Wenn Sie die **COMPONENT VIDEO**-Buchsen benutzen und an einen Fernseher oder Monitor anschließen, der mit dem Progressive Scan-Signal kompatibel ist, muss die Progressive Scan-Funktion aktiviert werden.

Bei Wahl von ON erscheint diese Schirmanzeige zur Bestätigung der Umschaltung auf Zeile-für-Zeile- Abtastung. Bei einem Fernsehgerät ohne dieses Gerätemerkmale verschwindet die obige Anzeige und nach 10 Sekunden erscheint wieder die ursprüngliche Bildschirmanzeige.

Hinweis:

Nachdem die Einstellung für Progressive Scan eingegeben wurde, kann nur ein Bild empfangen werden, wenn der Fernseher oder Monitor mit Progressive Scan kompatibel ist. Wenn Sie Progressiv-Abtastung versehentlich auf „On“ stellen, halten Sie die Taste [■] etwa 3 Sekunden lang gedrückt. Stellen Sie die Progressiv-Abtastung auf „OFF“.

TV Output Select

Stellen Sie die Ausgangsoptionen des Fernsehgeräts gemäß dem Anschlußtyp des Fernsehgeräts ein.

RGB: Wenn Ihr Fernsehgerät an die **SCART**-Buchse angeschlossen ist.

Y Cb Cr: Wenn Ihr Fernsehgerät an die **COMPONENT VIDEO** Buchsen des DVD-Spielers angeschlossen ist.

Bildschirmschoner

Der Bildschirmschoner erscheint, wenn ca. 5 Minuten lang kein Bedienvorgang am DVD-Player erfolgt. Nach fünfminütiger Anzeige des Bildschirmschoners wird der DVD-Player automatisch ausgeschaltet.

AUDIO

Jede DVD-Disc bietet eine Reihe verschiedener Audioausgabooptionen. Die AUDIO-Optionen des Geräts wählen, die dem genutzten Audiosystem entsprechen.

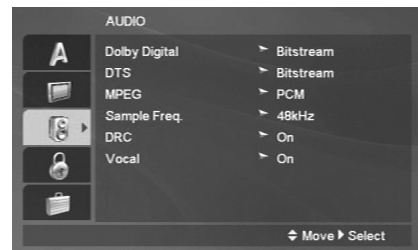

Dolby Digital/ DTS/ MPEG

Bitstream: „Bitstream“ wählen, wenn die Buchse **DIGITAL OUT** am DVD-Player mit einem Verstärker oder einer anderen Komponente mit Dolby Digital-, DTS- oder MPEG-Decoder verbunden ist.

PCM (bei Dolby Digital/MPEG): Ist bei Anschluss an einen digitalen 2-Kanal-Stereoverstärker zu wählen. DVDs mit Dolby Digital- oder MPEG-Codierung werden automatisch auf 2-Kanal-PCM-Audio heruntergemischt.

Off (bei DTS): Bei Wahl von „Off“ wird das DTS-Signal nicht über die Buchse **DIGITAL OUT** ausgegeben.

Sample Freq. (Abtastfrequenz) **DVD**

Falls der Receiver oder Verstärker NICHT auf die Verarbeitung von 96-kHz-Signalen ausgelegt ist, ist der Wert 48 kHz zu wählen. Daraufhin setzt das Gerät automatisch alle 96-kHz-Signale auf 48 kHz um, damit sie decodiert werden können.

Bei Receivern oder Verstärkern, die mit 96-kHz-Signalen kom-

Fortsetzung auf der nächsten Seite ▶

patibel sind, wählen Sie den Wert 96 kHz. In diesem Fall werden die Signale ohne Verarbeitung durchgelassen.

Vergewissern Sie sich in der zugehörigen Bedienungsanleitung über die Merkmale des Verstärkers.

Lässt die Disc das Auslesen mit der Abtastfrequenz 96 kHz nicht zu, so erfolgt die Signalausgabe stets erst nach der Umsetzung auf den niedrigeren Wert.

DRC (Dynamische Bereichssteuerung)

Das DVD-Format ermöglicht dank digitaler Audiotechnologie die Wiedergabe des in ihm aufgezeichneten Tonmaterials in äußerst präziser und realistischer Form. Allerdings ist u.U. eine Komprimierung des Dynamikumfangs (Unterschied zwischen den lautesten und leisesten Tönen) des Audio- Ausgangssignals zweckmäßig. Denn auf diese Weise lassen sich z.B. Filmdialoge bei niedriger Lautstärke verfolgen, ohne dass die Klangtransparenz leidet. Um diesen Effekt zu erreichen, ist DRC auf On zu setzen.

Diese Funktion arbeitet nur bei der Wiedergabe von DVDs, die mit Dolby Digital bespielt sind.

Vocal

Die Einstellung On ist nur beim Abspielen einer Karaoke-DVD mit mehreren Kanälen zu wählen. Die Karaoke-Kanäle auf der Disc werden auf normalen Stereoklang abgemischt.

LOCK (Elterliche Kontrolle)

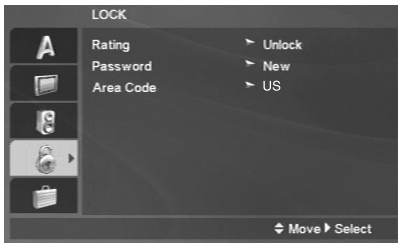

Rating

Manche Spielfilme enthalten Szenen, die u.U. nicht für Kinder geeignet sind. Viele Discs mit solchem Material enthalten entsprechende Warninformationen für Eltern, die sich auf den gesamten Disc-Inhalt oder bestimmte Szenen beziehen. Je nach Land sind Filme und Szenen mit einer Stufe von 1 bis 8 bewertet. Manche Discs bieten auch besser geeignete Szenen als Alternative.

Die Funktion „Elterliche Kontrolle“ ermöglicht Ihnen, den Zugriff auf Szenen unterhalb der von Ihnen eingegebenen Bewertungsstufe zu sperren. Auf diese Weise werden Kinder daran gehindert, Material zu betrachten, das die Eltern als ungeeignet betrachten.

- 1 Option „Rating“ im LOCK-Menü wählen und dann die Rechts-Cursor-Taste [►] drücken.
- 2 Zum Zugriff auf die Funktionen, Rating, Passwort und Area Code den benutzerdefinierten vierstelligen Sicherheitscode (Passwort) eingeben. Falls noch kein Sicherheitscode eingegeben ist, fordert Sie das Gerät dazu auf. Einen vierstelligen Code eingeben und die [ENTER]-Taste drücken. Dann den Code erneut eingeben und noch einmal mit [ENTER] bestätigen. Bei einem Eingabefehler vor dem Drücken der [ENTER]-Taste die [CLEAR]-Taste drücken.
- 3 Mit den Aufwärts-/Abwärts-Cursor-Tasten [▲/▼] eine der Bewertungsstufen 1 bis 8 eingeben.

Rating 1-8: Die Bewertungsstufe (1) beinhaltet die meisten Einschränkungen, während (8) am wenigsten restriktiv ist.

Unlock

Bei Wahl von „Unlock“ ist die Funktion elterliche Kontrolle deaktiviert und die Discs werden uneingeschränkt wiedergegeben.

Hinweis:

- Wenn Sie zum ersten Mal „Rating“ einstellen, müssen Sie zuerst einen Bereichscode eingeben.
- Bei Festlegung einer Bewertungsstufe für den Player werden alle Disc-Szenen mit dieser oder einer niedrigeren Stufe wiedergegeben. Dagegen werden höher eingestufte Szenen nur dann abgespielt, wenn eine Alternative verfügbar ist. Die Alternative muss dieselbe oder eine niedrigere Bewertungsstufe haben. Lässt sich keine geeignete Alternative finden, so stoppt die Wiedergabe. In diesem Fall ist zum Abspielen der Disc das vierstellige Passwort einzugeben oder die Einstufung entsprechend zu ändern.

- 4 Mit der [ENTER]-Taste die gewählte Bewertungsstufe bestätigen und dann mit der [SETUP]-Taste das Menü schließen.

Password (Sicherheitscode)

Die Eingabe oder Änderung von Passwörtern ist möglich.

- 1 Zunächst die Option Password im LOCK-Menü wählen und dann die Rechts-Cursor-Taste [►] drücken.
- 2 Folgen Sie dem Schritt 2, wie in „Rating“ beschrieben. Daraufhin wird „Change“ oder „New“ hervorgehoben angezeigt.
- 3 Den neuen vierstelligen Code eingeben und zur Bestätigung die [ENTER]-Taste drücken.
- 4 Durch Drücken der [SETUP]-Taste das Menü schließen.

Falls der Sicherheitscode vergessen wurde.

Falls der selbst definierte Sicherheitscode vergessen wurde, lässt sich dieser folgendermaßen löschen:

- 1 Mit der [SETUP]-Taste das Einstellmenü auf den Bildschirm bringen.
- 2 Durch Eingabe der sechsstelligen Nummer „210499“ den Sicherheitscode löschen.
- 3 Nun, wie oben beschrieben, ein neues Passwort (Sicherheitscode) eingeben.

Area Code (Ländercode)

Anhand der Liste im Referenz-Kapitel den Code des Landes/der Region eingeben, nach deren Bestimmungen die DVD eingestuft wurde. Die Rating-Bewertungen sind abhängig vom jeweiligen Land. (Siehe Seite 21.)

- 1 Zunächst Option „Area Code“ im LOCK-Menü wählen und dann die Rechts-Cursor-Taste [►] drücken.
- 2 Folgen Sie dem Schritt 2, wie in „Rating“ beschrieben.
- 3 Das erste Zeichen mit den Aufwärts-/Abwärts-Cursor-Tasten [▲/▼] wählen.
- 4 Den Cursor mit der Rechts-Cursor-Taste [►] verschieben und das zweite Zeichen mit den Aufwärts-/Abwärts-Cursor-Tasten [▲/▼] wählen.
- 5 Drücken Sie [ENTER], um die Wahl Ihres Ländercodes zu bestätigen.

OTHERS

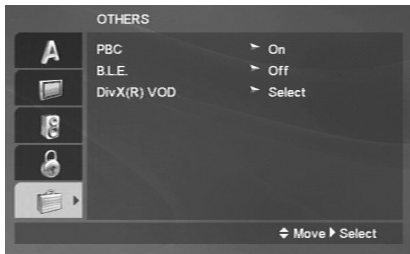

PBC (VCD)

Die Option PBC (Wiedergabesteuerung) auf On oder Off setzen.

On: Video-CDs mit PBC werden nach den PBC Vorgaben abgespielt.

Off: Die PBC-Funktionen sind gesperrt und die Wiedergabe normal gesteuert werden.

B.L.E. (Schwarzpegelerweiterung)

Zur Wahl des Schwarzpegels von Wiedergabebildern Die Einstellung anhand der eigenen Vorlieben und der Kapazität des Monitors vornehmen.

On: Erweiterte Grauskala (0 IRE abgeschnitten)

Off: Normale Grauskala (7,5 IRE abgeschnitten)

Hinweis:

Die B.L.E-Funktion arbeitet nur beim NTSC-System.

DivX(R) VOD (DivX)

Sie können ausschließlich den DivX DRM-Code (Digital Rights Management) für Ihr Gerät anzeigen. Der Registrierungscode wird für den VOD (Video-On-Demand)- Service Agent benutzt. Sie können eine verschlüsselte Movie-Datei kaufen oder ausleihen.



Wenn Sie eine DivX VOD-Movie-Datei ausleihen, bestehen unterschiedliche Möglichkeiten der Abspielbegrenzungen (siehe unten).

Die Nummer anzeigen, mit der die Datei abgespielt werden kann.

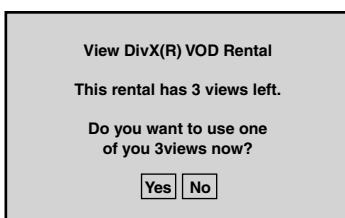

Die Leihperiode ist abgelaufen.

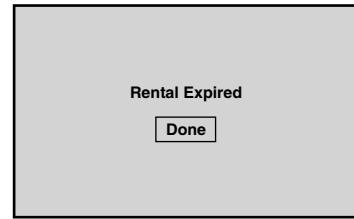

Den Autorisationsfehler anzeigen.



Hierarchiestruktur von VCD-Menüs (P.B.C.) VCD

Wenn während der Wiedergabe einer PBC-kompatiblen VCD am Menübildschirm eine Position gewählt wird, kann in einigen Fällen ein weiteres Menü erscheinen, das detaillierte Informationen enthält. Unter Umständen ist eine Anzahl von Menüs in mehreren Stufen auf diese Weise miteinander verbunden. Dieser Aufbau wird als hierarchische Struktur bezeichnet. In einer solchen Struktur kann die gewünschte Szene durch wiederholte Wahl der Positionen am Menübildschirm aufgerufen werden.

Vorbereitungen

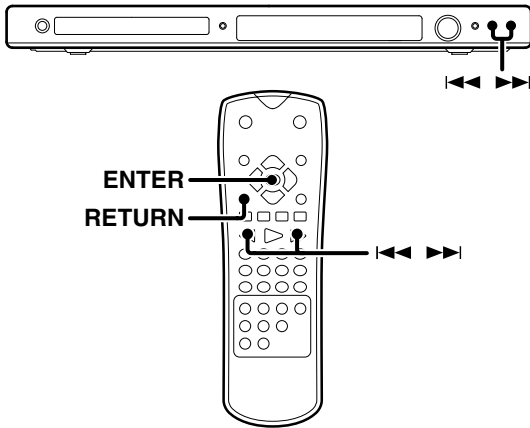

Beispiel einer hierarchischen Struktur

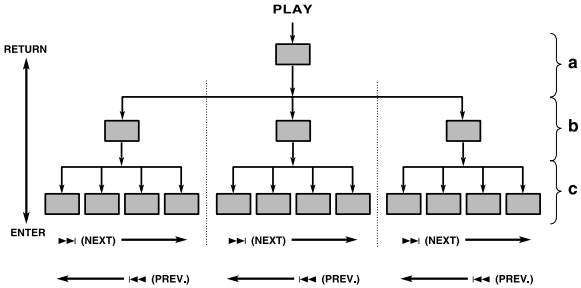

- a: Erste Stufe (Menü)
- b: Zweite Stufe (Untermenü)
- c: Dritte Stufe (Szenen)

In Vorwärtsrichtung

Wenn eine Position am Menübildschirm mit der [ENTER]- oder den Zifferntasten gewählt wird, schaltet das Gerät auf die nächstniedrigere Menüstufe um. Wenn „Szene“ die gewünschte Wahl ist, wird mit der Wiedergabe begonnen.

- Wenn mehrere Menüs (Szenen) auf jeder Stufe gewählt werden können, ist ein Umschalten der Menüs mit den Tasten ►► (NEXT) und ◄◄ (PREV.) möglich.

In Rückwärtsrichtung

Bei jedem Drücken der [RETURN]-Taste wird auf das nächsthöhere Menü umgeschaltet.

Liste der Codes für DVD-Menüsprachen

Sprache	Code
Afar	6565
Abkhazisch	6566
Afrikaans	6570
Amharisch	6577
Arabisch	6582
Assamisch	6583
Aymara	6588
Aserbaidshanisch	6590
Baschkirisch	6665
Weißrussisch	6669
Bulgarisch	6671
Biharisch	6672
Bengalisch; Bangla	6678
Tibetisch	6679
Bretonisch	6682
Katalanisch	6765
Korsisch	6779
Tschechisch	6783
Walisisch	6789
Dänisch	6865
Deutsch	6869
Bhutanisch	6890
Griechisch	6976
Englisch	6978
Esperanto	6979
Spanisch	6983
Estnisch	6984
Baskisch	6985
Persisch	7065
Finnisch	7073
Fidschianisch	7074

Sprache	Code
Färöer	7079
Französisch	7082
Friesisch	7089
Irish	7165
Schottisch-Gälisch	7168
Galizisch	7176
Guarani	7178
Gujarati	7185
Hausa	7265
Hindi	7273
Kroatisch	7282
Ungarisch	7285
Armenisch	7289
Interlingua	7365
Indonesisch	7378
Isländisch	7383
Italienisch	7384
Hebräisch	7387
Japanisch	7465
Jiddisch	7473
Javanisch	7487
Georgisch	7565
Kasachisch	7575
Grönländisch	7576
Kambodschanisch	7577
Kannada	7578
Koreanisch	7579
Kaschmirisch	7583
Kurdisch	7585
Kirgisch	7589
Latein	7665

Sprache	Code
Lingala	7678
Laotisch	7679
Litauisch	7684
Lettländisch; Lettisch	7686
Malagassisch	7771
Maori	7773
Mazedonisch	7775
Malayalam	7776
Mongolisch	7778
Moldawisch	7779
Marathi	7782
Malayisch	7783
Maltesisch	7784
Burmesisch	7789
Nauru	7865
Nepalesisch	7869
Holländisch	7876
Norwegisch	7879
Orija	7982
Punjabi	8065
Polnisch	8076
Pashto; Pushto	8083
Portugiesisch	8084
Quechua	8185
Rhätö-Romanisch	8277
Rumänisch	8279
Russisch	8285
Sanskrit	8365
Sindhi	8368
Serbokroatisch	8372
Singhalesisch	8373

Sprache	Code
Slowakisch	8375
Slowenisch	8376
Samoanisch	8377
Shona	8378
Somalisch	8379
Albanisch	8381
Serbisch	8382
Sundanesisch	8385
Schwedisch	8386
Suaheli	8387
Tamilisch	8465
Telugu	8469
Tadschikisch	8471
Thailändisch	8472
Tigrinya	8473
Turkmenisch	8475
Tagalog	8476
Tonga	8479
Türkisch	8482
Tatarisch	8484
Twi	8487
Ukrainisch	8575
Urdu	8582
Usbekisch	8590
Vietnamesisch	8673
Volapük	8679
Wolof	8779
Xhosa	8872
Yoruda	8979
Chinesisch	9072
Zulu	9085

Liste der Ländercodes

Land	Code
Afghanistan	AF
Argentinien	AR
Australien	AU
Österreich	AT
Belgien	BE
Bhutan	BT
Bolivien	BO
Brasilien	BR
Kambodscha	KH
Kanada	CA
Chile	CL
China	CN
Kolumbien	CO
Kongo	CG
Costa Rica	CR
Kroatien	HR
Tschechien	CZ
Dänemark	DK
Ecuador	EC
Ägypten	EG
El Salvador	SV

Land	Code
Äthiopien	ET
Fidschi	FJ
Finnland	FI
Frankreich	FR
Deutschland	DE
Großbritannien	GB
Griechenland	GR
Grönland	GL
Heard- und McDonalds-Inseln	HM
Hongkong	HK
Ungarn	HU
Indien	IN
Indonesien	ID
Israel	IL
Italien	IT
Jamaika	JM
Japan	JP
Kenia	KE
Kuwait	KW
Libyen	LY
Luxemburg	LU

Land	Code
Malaysia	MY
Malediven	MV
Mexiko	MX
Monaco	MC
Mongolei	MN
Marokko	MA
Nepal	NP
Niederlande	NL
Niederländische Antillen	AN
Neuseeland	NZ
Nigeria	NG
Norwegen	NO
Oman	OM
Pakistan	PK
Panama	PA
Paraguay	PY
Philippinen	PH
Polen	PL
Portugal	PT
Rumänien	RO
Russische Föderation	RU

Land	Code
Saudi-Arabien	SA
Senegal	SN
Singapur	SG
Slowakei	SK
Slowenien	SI
Südafrika	ZA
Südkorea	KR
Spanien	ES
Sri Lanka	LK
Schweden	SE
Schweiz	CH
Taiwan	TW
Thailand	TH
Türkei	TR
Uganda	UG
Ukraine	UA
Vereinigete Staaten	US
Uruguay	UY
Usbekistan	UZ
Vietnam	VN
Simbabwe	ZW

Normale Wiedergabe des Disc

Bildschirm-Anzeige

Die On-screen-Kopfleiste enthält mehrere Wiedergabefunktionen. Um die Kopfleiste aufzurufen, die [ON SCREEN]-Taste während der Wiedergabe einer Disc drücken. Danach die Aufwärts-/Abwärts-Cursor-Tasten (▲/▼) verwenden, um auf die verschiedenen Funktionen der Kopfleiste umzuschalten. Jede dieser Funktionen ist durch ein Symbol gekennzeichnet.

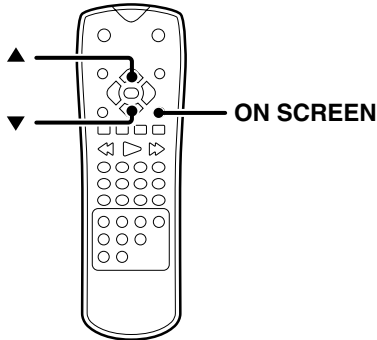



Beispiel: Bildschirm-Anzeige während der DVD Wiedergabe

	◀ 1 / 3 ▶	Spur-Nr.
	◀ 1 / 12 ▶	Kapitel-Nr.
	00:20:09	Zeitsuche
	1 ENG DSD 3/2.1	Audio-Sprache und Digital-Audioausgabe-Modus
	◀ 1 ENG ▶	Untertitelsprache
	◀ 1 / 3 ▶	Kamerawinkel

Bildschirm-Anzeige während der VCD Wiedergabe

	◀ 1 / 3 ▶	Titel-Nr. (oder PBC-Funktion)
	00:20:09	Zeitsuche
	◀ Stereo ▶	Audio kanal

Bildschirm-Anzeige während der DivX Wiedergabe

	◀ 1 / 3 ▶	Titel-Nr.
	00:20:09	Zeitsuche
	1 MP3 2/0 CH	Audio-Sprache und digital-Audioausgabe-Modus
	◀ 1 ▶	Untertitelsprache

Hinweis:

Wenn für einige Sekunden kein Betrieb erfolgt, schaltet sich das Bildschirm-Anzeige aus.

Speicher für letzte Szene

Das Gerät speichert die letzte Szene der zuletzt abgespielten Disc ab. Die letzte Szene bleibt im Speicher erhalten, auch wenn die Disc entnommen oder das Gerät ausgeschaltet wird. Bei Einlegen einer Disc, für die die Szene gespeichert ist, wird diese automatisch aufgerufen. Wird diese Funktion nicht gewünscht, so drücken Sie bei Wiedergabestopp die [■]-Taste.

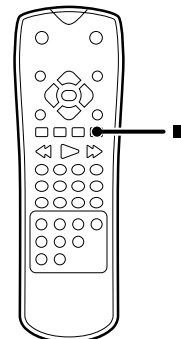
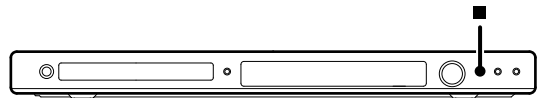

Hinweis:

Die Abspeicherung von Disc-Szenen unterbleibt, wenn die Stromversorgung vor dem Wiedergabebeginn ausgeschaltet wird.

Grundlegende Wiedergabeschritte

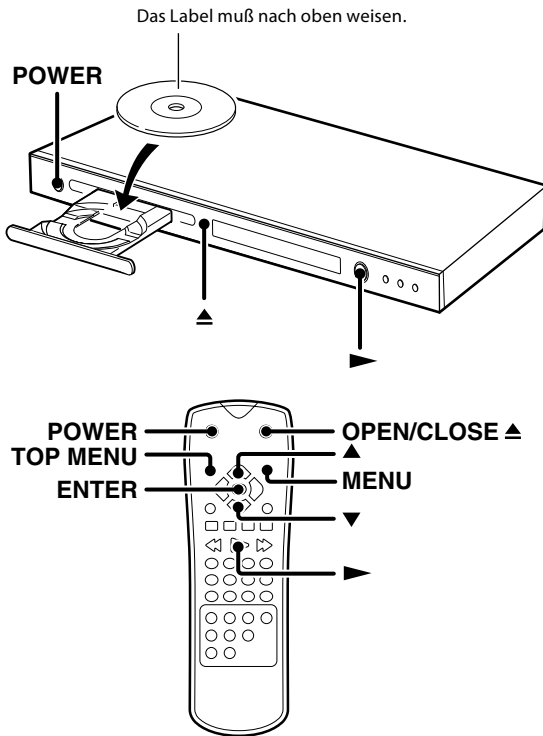

- 1 Drücken Sie die Taste [POWER], um das Gerät einzuschalten.
- 2 Drücken Sie die Taste [▲], um das Fach zu öffnen.
- 3 Eine Disc einlegen.
- 4 Die Wiedergabe starten.

Wiedergabe von DVD VIDEO, Audio CD- oder VCD-Dateien

Drücken Sie die Taste [▶].

Verstrichene Wiedergabezeit des Spur, der Titel oder der Dateianzeige.

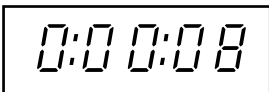

- Wenn die Taste [▶] gedrückt wird, während ein Fach offen ist, schließt das Fach automatisch, und die Wiedergabe beginnt.

Hinweis:

Wenn ein Disc-Menü am Bildschirm angezeigt wird

Bei interaktiven DVDs wird am Bildschirm ein Disc- Menü angezeigt. Danach kann [ENTER] gedrückt werden, um mit den Cursor-Tasten ein spezifisches Menü für die Wiedergabe zu wählen.

Wiedergabe von Audio CD-, DivX-, MP3-, WMA- oder JPEG-Dateien

Ordner und Dateien, welche die max. Speichergrenzen der Aufzeichnungsmedien überschreiten, können nicht wiedergegeben werden.

Es dauert eine bestimmte Zeit mit der Fortsetzung der Wiedergabe, bis das Gerät das Medium erkennt, auf dem DivX-, MP3-, WMA- oder JPEG-Dateien abgespeichert sind.

Mit den Aufwärts-/Abwärts-Cursor-Tasten [▲/▼] die gewünschte Datei wählen und dann mit der [▶]- oder der [ENTER]-Taste die Wiedergabe starten.

Die [MENU]-Taste gedrückt, um zur nächsten Seite zu springen.

Beispiel für MP3-Menü

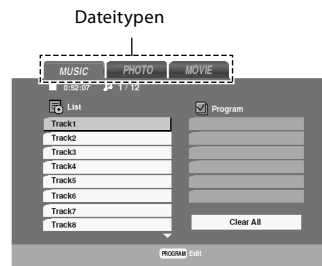

Beispiel für JPEG-Menü

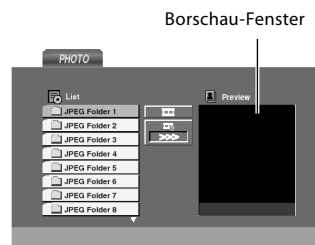

- Wenn sich unterschiedliche Dateitypen wie Musik, Bilder und Movies auf einer Disc befinden, ist die Taste [TOP MENU] zu betätigen und dann der Typ (music (Musik), photo (Bilder), movie (Movie), Siehe Seite 8.) anzuwählen.

Hinweise:

- Nachdem alle Dateien eines Ordners abgespielt worden sind, stoppt die Wiedergabe.
- Soll von einer Dateiliste des MP3/WMA-Menüs auf die Ordnerliste zurückgeschaltet werden, mit den Aufwärts-/Abwärts-Cursor-Tasten [▲/▼] die Option [▶] hervorheben und die [ENTER]-Taste drücken.

Disc-Wiedergabefunktionen

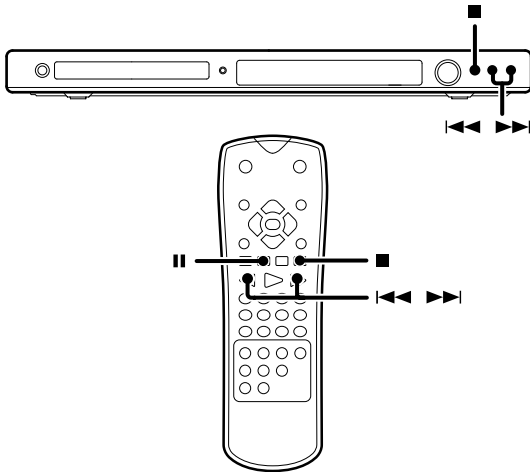

Hinweise:

- Bei Verwendung der Übersprung-, Suchlauf-, Einzelbild- oder Zeitlupefunktionen bei Wiedergabe einer DVD und VCD wird kein Tonsignal abgegeben.
- Die Wiedergabefunktionen sind während des Vorspanns eines Films deaktiviert.

Stoppen der Wiedergabe



Drücken Sie die Taste [■].

Wiedergabepause



Drücken Sie die Taste [II].

- Jeder Druck auf die Taste pausiert oder aktiviert die Wiedergabe der Disc.
- Während der DVD, VCD-Wiedergabe wird bei jeder Bedienung dieser Taste ein schrittweiser Betrieb ausgeführt (Siehe Seite 26.)

Überspringen von Kapiteln oder Titeln



Drücken Sie die Taste [◀◀] oder [▶▶].

- Das Kapitel (oder die Spur) in der auf der Taste angezeigten Richtung wird übersprungen, und das gewählte Kapitel (oder die Spur) wird von Anfang an wiedergegeben.
- Durch kurzes Drücken der [◀◀]-Taste während der Wiedergabe wird das gegenwärtig wiedergegebene Kapitel (oder die Spur) erneut von Anfang an wiedergegeben.
- Wird die Taste [◀◀] innerhalb von 3 Sekunden nach dem Wiedergabestart des Kapitels (oder Titels) gedrückt, so setzt die Wiedergabe am Beginn des vorhergehenden Kapitels (oder Titels) ein.

Hinweis:

Das Kapitel-Merkmal arbeitet nicht, wenn nicht mit separaten Kapitel formatiert ist.

Suchlauf

Drücken Sie während der Wiedergabe die Taste [◀◀] oder [▶▶] für länger als 2 Sekunden, um die Suchgeschwindigkeit zu wählen, und lassen Sie die Taste dann los.

Bei jedem Drücken und Halten der Taste [◀◀] oder [▶▶] wird die Suchgeschwindigkeit umgeschaltet.

Bei DVD VIDEO-/DivX-Wiedergabe

- ① ▷ (Normalgeschwindigkeit)
- ② ▷▷
- ③ ▷▷▷
- ④ ▷▷▷▷
- ⑤ ▷▷▷▷▷

Bei VCD-Wiedergabe

- ① ▷ (Normalgeschwindigkeit)
- ② ▷▷
- ③ ▷▷▷
- ④ ▷▷▷▷

Bei Audio-CD/MP3-/WMA-Wiedergabe

- ① ▷ (Normalgeschwindigkeit)
- ② ▷▷ x 2
- ③ ▷▷ x 4
- ④ ▷▷ x 8

- Die [▶] Taste drücken, um die normale Wiedergabe fortzusetzen.
- P.B.C. beim Modus von VCD, die Suchfunktion arbeitet nicht.

Wiederholungswiedergabe



Der gewünschte Titel, das Kapitel, die Spur oder die Disc können wiederholt abgespielt werden.

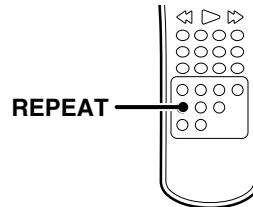

Während der Wiedergabe die [REPEAT]-Taste drücken.

wiederholen

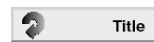

Durch jedes Drücken der Taste wird die Auswahl wie folgt umgeschaltet.

Bei DVD VIDEO-Wiedergabe

- ① „Chapter“
- ② „Title“
- ③ „Off“ (keine Wiederholung)

Bei Audio-CD/VCD/DivX/MP3/WMA-Wiedergabe

- ① „Track“
- ② „All“
- ③ Erlischt (keine Wiederholung)

- Zum Deaktivieren der Wiederholungswiedergabe die [REPEAT]-Taste drücken und Erlischt wählen.

Hinweise:

- Wenn die Taste [▶▶] während der Wiedergabe einer Kapitelwiederholung oder Spurwiederholung gedrückt wird, so wird die Wiederholungswiedergabe aufgehoben.
- Wenn der P.B.C.-Modus der VCD aktiviert ist, funktioniert die Wiederholungswiedergabefunktion nicht.

A-B-Wiederholungswiedergabe

CD DVD VCD DivX

Mit der A-B-Wiederholungsfunktion kann ein Bereich zwischen den Markierungspunkten „A“ und „B“ bezeichnet werden, der dann wiederholt wird.

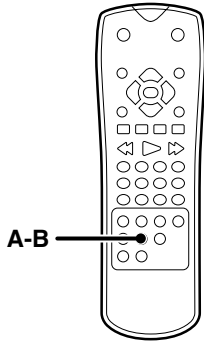

- 1 Die [A-B]-Taste drücken, wenn der Anfangspunkt einer Szene (Musikpassage) bestimmt werden soll.

wiederholen A

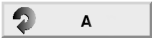

- Die Anzeige „A“ erscheint auf dem Bildschirm.

- 2 Die [A-B]-Taste noch einmal drücken, um den Endpunkt einer Szene (Musikpassage) zu bestimmen.

wiederholen A-B



- Die Anzeige „A-B“ erscheint auf dem Bildschirm und die Wiederholung der gewählten Passage beginnt.
- Zum Deaktivieren der Wiederholungswiedergabe die [A-B]-Taste drücken.

Programmwiedergabe CD MP3 WMA

Die gewünschten Spuren der aktuellen CD, MP3 oder WMA können in jeder gewünschten Reihenfolge gehört werden.

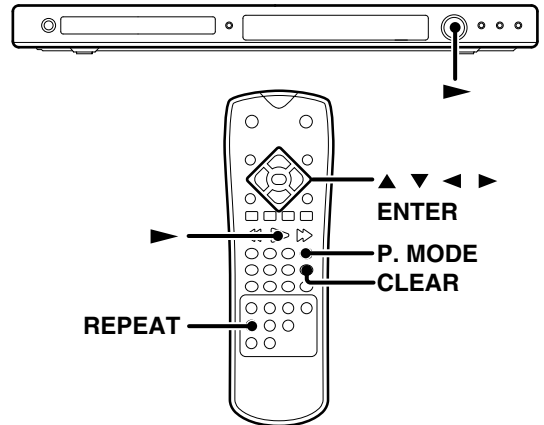

Editieren eines Programms

- 1 Eine Disc einlegen und die Lade schließen.

- Das Audio-CD- oder das Musik-Menü erscheint.

- 2 Drücken Sie die Taste [P. MODE].

- Das Symbol **E** erscheint rechts vom Wort „Program“ auf der rechten Seite des Menübildschirms.

Beispiel für eine CD-Wiedergabe

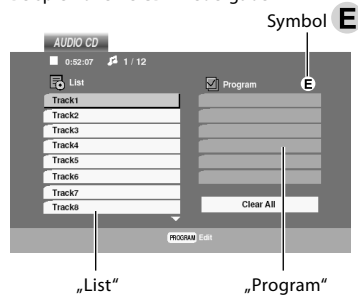

- Um den Programm-Editiermodus zu verlassen, ist die Taste [P. MODE] erneut zu drücken.

- 3 Wählen Sie den bestimmten Titel in der „Liste“ durch Betätigen der Cursor-Aufwärts/ Abwärts-taste [▲/▼] und drücken Sie danach die Taste [ENTER], um den gewählten Titel in die Programmliste einzutragen.

- 4 Durch Wiederholen der Schritte 3 können bis zu 30 Positionen in die Programmliste eingegeben werden.

- 5 Wählen Sie den abzuspielen gewünschten Track auf der Programmliste durch Betätigen der Aufwärts-/Abwärts-Cursor-Tasten [▲/▼].

- 6 Zum Wiedergabestart die Taste [▶] drücken.

- Die Titel werden nun in der programmierten Abfolge wiedergegeben. Nachdem alle Titel des Programms einmal gespielt worden sind, stoppt die Wiedergabe.

Fortsetzung auf der nächsten Seite ►

Normale Wiedergabe des Disc

- Das Gerät stoppt, wenn die [■]-Taste gedrückt wird. Zum Neustarten der Programmwiedergabe, die [▶]-Taste drücken.

Wiederholung bei Programmwiedergabe

Während der Programmwiedergabe die [REPEAT]-Taste drücken.

Durch jedes Drücken der Taste wird die Auswahl wie folgt umgeschaltet.

- ① „TRACK“ : Wiederholung des aktuellen Titels
- ② „ALL“ : Wiederholung aller Titel der Programmliste
- ③ Erlischt (keine Wiederholung)

Hinweis:

Bei einmaligem Drücken der Übersprungtaste [▶▶] während der Titelwiederholung wird diese aufgehoben.

Löschen eines Titels aus dem Programm

- 1 Drücken Sie im Stoppbetrieb die [P. MODE]-Taste, und die Markierung **E** erscheint.
- 2 Mit den Cursor-Tasten [◀/▶/▲/▼] den Titel wählen, der aus der Programmliste gelöscht werden soll.
- 3 Drücken Sie die Taste [CLEAR].

Löschen der gesamten Programms

- 1 Drücken Sie im Stoppbetrieb die [P. MODE]-Taste, und die Markierung **E** erscheint.
 - 2 Die Befehlsfläche „Clear All“ wählen und dann die [ENTER]-Taste drücken.
- Daraufhin wird das gesamte Programm für die Disc gelöscht.
 - Außerdem werden die Programme auch beim Herausnehmen der Disc gelöscht.

Disc-Wiedergabe-merkmale bei Movies

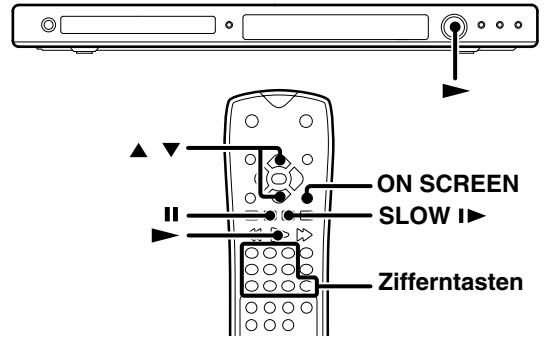

STEP-Funktion (Standbild und Einzelbildschaltung) DVD VCD DivX

Während der Wiedergabe die [II]-Taste drücken.

- Bei jedem Drücken der Taste wird um ein Einzelbild vor- bzw. zurückgeschaltet.
- Die [▶]-Taste drücken, um die normale Wiedergabe fortzusetzen.

Zeitlupen-Wiedergabe DVD VCD DivX

Während der Wiedergabe die [SLOW I▶]-Taste drücken.

Bei jedem Drücken der Taste wird auf die nächste Wiedergabegeschwindigkeit umgeschaltet. (Langsame Rückspulung ist nicht möglich.)

- ① 1/16
- ② 1/8
- ③ 1/4
- ④ 1/2

- Die [▶]-Taste drücken, um die normale Wiedergabe fortzusetzen.

Wiedergabe von einer bestimmten Spur oder einem Titel DVD VCD DivX

Bei DVD VIDEOS, die mit Digitaltechnik aufgenommen wurden, kann ein Titel in mehrere einzelne Kapitel unterteilt sein (vergleichbar mit den Spuren einer CD).

Bei DVD VIDEO-Wiedergabe

- 1 Drücken Sie die Taste [ON SCREEN].
- 2 Mit der Aufwärts-/Abwärts-Cursor-Tasten [▲/▼] das Spur- oder Kapitel- Befehlsfläche wählen.



- 3 Zunächst die Zifferntasten und dann die [▶] drücken.

Zur Wahl von Spur Nr. 23: 2, 3 und ▶

Hinweis:

Das Kapitel-Merkmal arbeitet nicht, wenn die Disc nicht mit separaten Kapitel formatiert ist.

Bei VCD-Wiedergabe

Zunächst die Zifferntasten und dann die [▶] drücken.

Zur Wahl von Spur Nr. 23: 2, 3 und ▶

Hinweis:

Bei Wiedergabe einer VCD kann diese Funktion nur dann verwendet werden, wenn P.B.C. auf OFF steht. (Siehe Seite 20.)

Verändern der Audio-Sprache

Wenn die Disc mit Spuren unterschiedlicher Sprachen hergestellt wurde, können Sie die Taste AUDIO auf der Fernbedienung betätigen, um die Audio-Einstellung des DVD-Spielers vorübergehend zu verändern.

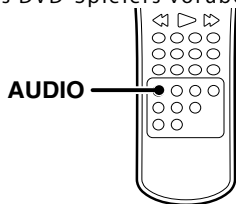

Während der Wiedergabe die [AUDIO]-Taste drücken.

Die Sprache wird bei jedem Drücken der [AUDIO]-Taste umgeschaltet.



Audio-Sprache (DVD)



Audio-Sprache (DivX)

Hinweise:

- Die Sprachenwahl-Funktion kann nur dann verwendet werden, wenn auf der Disc mehrere Audio-Spuren aufgezeichnet wurden.
- Wenn Sie mit der [AUDIO]-Taste eine Sprache anwählen, läßt sich damit die Spracheinstellung im Hauptmenü des DVD-Spielers nur vorübergehend einstellen (im Sprachenwahlmenü innerhalb des Einrichtungsmenüs).

Wahl des Audiokanals

Sie können entweder nur den rechten oder linken Kanal der aufgezeichneten Audioaufnahmen wiedergeben, oder es kann Stereowiedergabe gewählt werden.

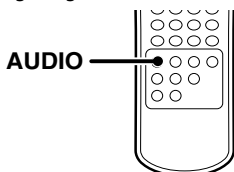

Während der VCD-Wiedergabe ist die [AUDIO]-Taste zu drücken.



Audiokanal

Durch jedes Drücken der Taste wird die Auswahl wie folgt umgeschaltet.

- ① LEFT
- ② RIGHT
- ③ STEREO

Verwenden von Lesezeichen



Die Lesezeichen-Funktion ermöglicht die Markierung einer Stelle auf der Disc, die dann schnell zugreifbar ist. Bis zu 9 Lesezeichen lassen sich eingeben und abspeichern.

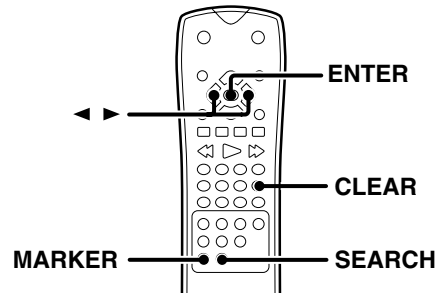

Setzen von Lesezeichen

Sobald die zu markierende Szene erreicht wird, die [MARKER]-Taste drücken.



Markierung

- Die Markierungs-Befehlsfläche erscheint kurz auf dem Monitorschirm.
- Diesen Bedienvorgang für die Eingabe von bis zu 9 Lesezeichen wiederholen.

Aufrufen oder Löschen einer mit Lesezeichen markierten Szene

1 Während der Wiedergabe die [SEARCH]-Taste drücken.



Markierungssuche

- Das Menü für Markierungssuche erscheint auf dem Monitorschirm.

2 Mit der Rechts-/Links-Cursor-Taste [◀/▶] die Markierungs-Nr. wählen, die aufgerufen oder gelöscht werden soll.

3 Mit der [ENTER]-Taste die Wiedergabe ab der markierten Szene starten oder mit der [CLEAR]-Taste die gewählte Nummer löschen.

Hinweise:

- Bei manchen Discs ist die Lesezeichen-Funktion u.U. nicht verfügbar.
- Bei P.B.C. im VCD-Modus ist die Lesezeichen-Funktion nicht möglich. (Siehe Seite 20.)
- Die Lesezeichen werden stets bei dem Herausnehmen einer Disc aus dem Gerät oder dem Ausschalten der Stromversorgung gelöscht.

Verändern des Kamerawinkels

DVD

Einige Discs enthalten Aufnahmen mit mehreren Kamerawinkeln von bestimmten Szenen oder Bildfolgen. Wenn auf der Disc nur ein Kamerawinkel aufgezeichnet ist, kann diese Funktion nicht verwendet werden.

Bei der Wiedergabe von DVDs mit Aufnahmen von verschiedenen Kamerawinkeln blinkt die Kamerawinkel-Anzeige auf dem Fernsehbildschirm und zeigt an.

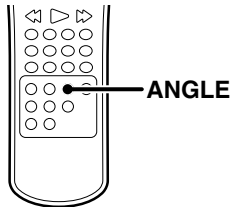

- 1 Während die Winkelanzeige blinkt, ist die [ANGLE]-Taste zu betätigen.

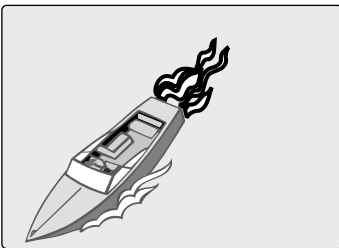

- 2 Die Kamerawinkel durch Drücken der [ANGLE]-Taste wählen.

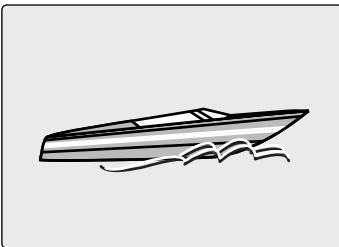

Verändern der Untertitel-Sprache

DVD DivX

Die Untertitel-Sprache kann während der Wiedergabe einer Disc verändert werden (allerdings nur dann, wenn auf der Disc Untertitel aufgenommen wurden).

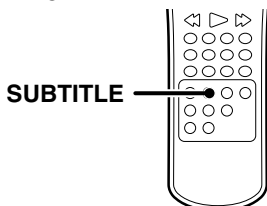

- Während der Wiedergabe die [SUBTITLE]-Taste drücken.

Die Sprache wird bei jedem Drücken der [SUBTITLE]-Taste umgeschaltet.



Hinweise:

- Die Untertitel-Funktion kann nur dann verwendet werden, wenn auf der Disc mehrere Audio-Spuren aufgezeichnet wurden.
- Das Untertitel-Menü der Disc erscheint bei manchen Discs.
- Die Untertitel-Datei der DivX-Datei wird ausschließlich als srt, txt, smi, ssa und sub angezeigt.
- Wenn keine Information vorliegt, oder ein Code in der DivX-Datei nicht gelesen werden kann, wird „1“ usw. angezeigt.

Hinweise zur Anzeige von DivX-Untertiteln

Falls die Untertitel nicht korrekt angezeigt werden, führen Sie die folgenden Schritte durch:

- 1 Halten Sie während der Wiedergabe die Taste [SUBTITLE] etwa 3 Sekunden lang gedrückt. Daraufhin erscheint der Sprachcode.
- 2 Wählen Sie mit der Links-/Rechts-Cursor-Taste [◀/▶] einen anderen Sprachcode aus, bis die Untertitel richtig angezeigt werden.
- 3 Halten Sie die Taste [SUBTITLE] ca. drei Sekunden lang gedrückt.

Zoomfunktion DVD VCD DivX

Mit der Zoomfunktion lässt sich das Videobild vergrößern.

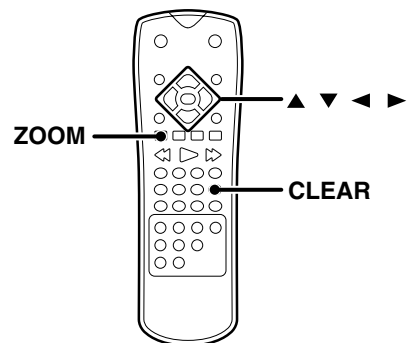

- 1 Während der Wiedergabe die [ZOOM]-Taste drücken.

- Der quadratische Rahmen erscheint kurz am rechten unteren Bildrand.

Durch jedes Drücken der Taste wird die Auswahl wie folgt umgeschaltet.

- ① Auf 100 % vergrößert (Normale Größe)
- ② Auf 400 % vergrößert
- ③ Auf 1600 % vergrößert

- 2 Mit den Cursor-Tasten [◀/▶/▲/▼] lassen sich die Zoombereiche des Bildes wählen.

- Um wieder auf normale Wiedergabe zu schalten, die [ZOOM]- oder [CLEAR]-Taste entsprechend oft drücken.

Hinweis:

Manche DVDs lassen sich nicht zoomen.

Starten der Disc-Wiedergabe zu einer bestimmten Zeit

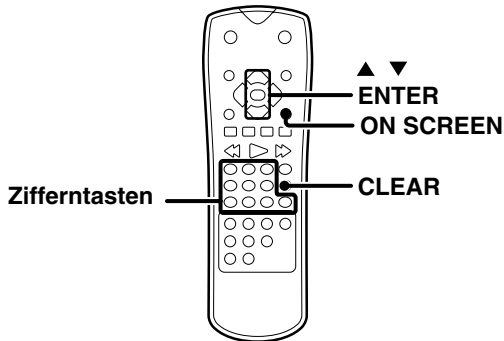

- 1 Während der Wiedergabe die [ON SCREEN]-Taste drücken.**
- 2 Mit den Aufwärts-/Abwärts-Cursor-Tasten [▲/▼] die Uhrzeit-Befehlsfläche wählen.**

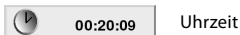

- Die Anzeige „--:--:--“ erscheint.
- 3 Drücken Sie die Zifferntasten zur Eingabe der erforderlichen Startzeit in Stunden, Minuten und Sekunden von links nach rechts.**
- Bei einem Eingabefehler mit der [CLEAR]-Taste die bisherigen falschen Ziffern löschen und dann die richtigen eingeben.
- 4 Durch Drücken der [ENTER]-Taste bestätigen.**
- Daraufhin setzt die Wiedergabe ab dem gewählten Zeitpunkt ein.

Wiedergabemerkmale für Musik-Disc

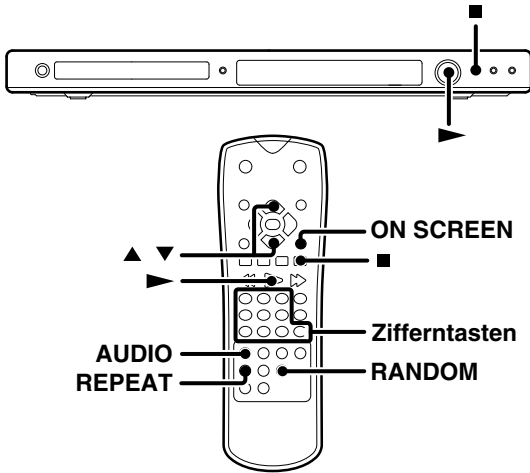

Anzeige des ID3-Identifikationsfelds (MP3 WMA)

Wenn eine Datei wiedergegeben wird, die Informationen wie Spurtitel enthält, läßt sich die Information durch Drücken der Taste [ON SCREEN] abrufen.

Drücken Sie die Taste [ON SCREEN], um das ID3-Identifikationsfeld anzuzeigen.

- Die Anzeigen Titel, Interpret, Album, Jahr und Kommentar erscheinen im Fernsehbildschirm.

Durch jedes Drücken der Taste wird die Auswahl wie folgt umgeschaltet.

- (Dateiname)
- Title
- Artist
- Album
- Year
- Comment

- Wenn keine Information vorliegt, erscheint „No ID3 Tag Info“ in der Anzeige.

Wiedergabe auf dem Fernsehbildschirm (CD MP3 WMA)

Beim Einlegen einer Audio-CD, MP3 oder WMA erscheint ein Menü auf dem Bildschirm.

Beispiel für CD-Menü

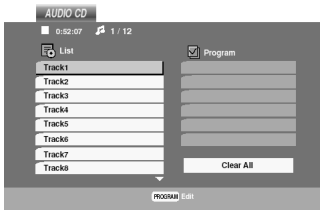

Beispiel für MP3-/WMA-Menü



Mit den Aufwärts-/Abwärts-Cursor-Tasten [▲/▼] einen Titel wählen und dann die Wiedergabe mit der [▶] Taste oder der [ENTER] Taste starten.

Wiedergabe von einer bestimmten Spur (CD MP3 WMA)

Zunächst die Zifferntasten.

Zur Wahl von Spur Nr. 23: 2, 3

Zufallswiedergabe (CD MP3 WMA VCD)

In diesem Modus werden die Spuren einer Disc in zufälliger Reihenfolge wiedergegeben.

Während der Wiedergabe die [RANDOM]-Taste drücken.

- Das Zufallswiedergabe-Display erscheint auf dem Fernsehbildschirm.
- Bei jedem Drücken der [RANDOM]-Taste wird die Zufallswiedergabe-Funktion ein- bzw. ausgeschaltet.
- Beim Drücken der Taste [▶▶] während der Zufallswiedergabe wählt das Gerät einen anderen Titel und setzt damit die Zufallswiedergabe fort.

Zum Aufheben der Zufallswiedergabe

- Die [■]-Taste drücken, um die Wiedergabe zu stoppen.
- Die [RANDOM]-Taste drücken, um die Zufallswiedergabe aufzuheben.

Wiederholung bei Zufallswiedergabe

Während der Zufallswiedergabe die [REPEAT]-Taste drücken.

Durch jedes Drücken der Taste wird die Auswahl wie folgt umgeschaltet.

- „TRACK“
- „ALL“
- Erlischt (keine Wiederholung)

Hinweis:

- Nachdem alle Spuren der Disc in zufälliger Reihenfolge wiedergegeben wurden, stoppt die Wiedergabe.
- P.B.C. beim Modus von VCD, die Zufallswiedergabefunktion arbeitet nicht.

Wiedergabemerkmale für Bilddateien (nur JPEG-Dateien)

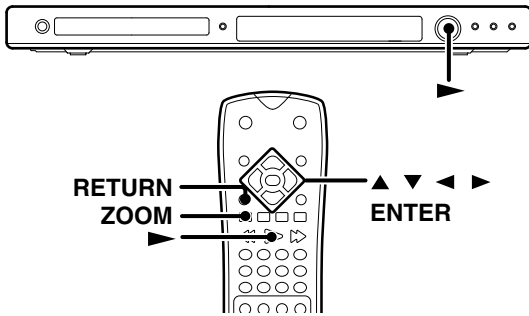

Drehen von Bildern **JPEG**

Durch Drücken der Aufwärts-/ Abwärts-Cursor-Tasten [▲/▼] das Bild im oder entgegen dem Uhrzeigersinn drehen.

Zum Ausblenden der Menü-Leiste **JPEG**

Durch Drücken der [RETURN]-Taste die Menü-Leiste ausblenden.

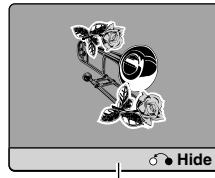

Menüleiste

- Die Umschaltung zwischen Einund Ausblenden erfolgt bei jedem Drücken der [RETURN]-Taste.

Slide Show **JPEG**

Mit der Slide Show-Funktion lassen sich Fotobilder automatisch zwischen zwei Dateien auswechseln. Hierbei stehen 3 Geschwindigkeiten zu Wahl.

- 1 Eine Disc einlegen und die Lade schließen.
- 2 Mit den Cursor-Tasten [◀/▶/▲/▼] die Geschwindigkeit hervorheben (■).

- Weiter mit Schritt 4, wenn die Geschwindigkeit der Slide Show-Funktion nicht geändert werden soll.

- 3 Mit der Links-/Rechts-Cursor-Taste [◀/▶] die gewünschte Option wählen.

Durch jedes Drücken der Taste wird die Auswahl wie folgt umgeschaltet.

- ① >>> : Schnell
- ② >> : Normal
- ③ > : Langsam

- 4 Mit den Aufwärts-/Abwärts-Cursor-Tasten [▲/▼] die Befehlsfläche ■ wählen und dann die [ENTER]-Taste drücken.

- Daraufhin setzt die Wiedergabe ein.

Starten der Wiedergabe **JPEG**

Wenn eine JPEG-Disc eingelegt wird, erscheint ein Menü am Fernsehbildschirm.

- 1 Die Cursor-Aufwärts/Abwärtstaste [▲/▼] drücken, um einen Ordner anzuwählen, dann die Taste [ENTER] betätigen.
- 2 Es erscheint eine Dateiliste im Ordner. Wenn Sie sich in der Dateiliste befinden und zur vorherigen Ordnerliste zurückkehren möchten, benutzen Sie die Cursor-Aufwärts/Abwärts-tasten [▲/▼], und betätigen Sie dann die Taste [ENTER].
- 3 Wählen Sie die gewünschte Datei an, und drücken Sie danach die Taste [▶] oder [ENTER].

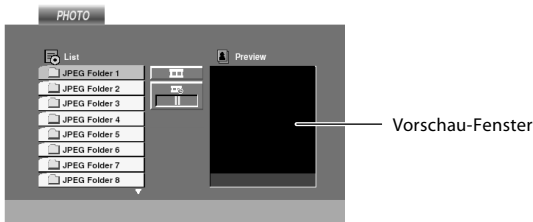

Zoomfunktion **JPEG**

Mit der Zoomfunktion das Fotobild vergrößern.

- 1 Während der Wiedergabe die [ZOOM]-Taste drücken.

- Der quadratische Rahmen erscheint kurz am rechten unteren Bildrand.

Durch jedes Drücken der Taste wird die Auswahl wie folgt umgeschaltet.

- ① Auf 100 % vergrößert (Normale Größe)
- ② Auf 400 % vergrößert
- ③ Auf 1600 % vergrößert

- 2 Mit den Cursor-Tasten [◀/▶/▲/▼] lassen sich die Zoombereiche des Bildes wählen.

- Um wieder auf normale Wiedergabe zu schalten, die [ZOOM]- oder [CLEAR]-Taste entsprechend oft drücken.

Fehlersuche

Probleme sind nicht immer auf Fehlfunktionen oder Probleme im Zusammenhang mit dem System zurückzuführen. Überprüfen Sie bei Fehlfunktionen bitte die folgenden Tabellen, bevor Sie den Kundendienst konsultieren.

Bedienung für Rückstellung

Wenn bei eingeschalteter Spannungsversorgung der Netzstecker abgezogen wird, kann hierdurch oder durch externe Ursachen eine Funktionsstörung des Mikroprozessors (keine Eingaben möglich, fehlerhafte Anzeigen usw.) hervorgerufen werden. In diesem Fall das Gerät ausschalten, einige Sekunden warten, und dann erneut einschalten.

DVD Spieler

Symptom	Abhilfe
Die Anlage kann nicht Eingeschaltet werden.	<ul style="list-style-type: none"> • Wenn das Netzanschlußkabel verstopft wird, einige Sekunden warten, und dann einschalten.
Keine Wiedergabe beim Drücken der [▶]-Taste möglich.	<ul style="list-style-type: none"> • Eine Disc einlegen und die [▶]-Taste drücken. • Auf der abzuspielenden Disc sind keine Signale aufgenommen. Die Disc umdrehen und korrekt auf die Disc-Auflage legen.
Die Wiedergabe beginnt, doch es ist kein Bild zu sehen bzw. kein Ton zu hören.	<ul style="list-style-type: none"> • Das Fernsehgerät einschalten. • Die Anschluß korrekt. (Siehe Seite 11 - 13.)
Bei Schnellvorlauf oder Schnelrücklauf treten Bildstörungen auf.	<ul style="list-style-type: none"> • Bei Schnellvorlauf oder Schnelrücklauf treten leichte Bildstörungen auf. Dies ist normal; es handelt sich dabei nicht um eine Funktionsstörung.
Kein Ton.	<ul style="list-style-type: none"> • Die Audio-Ausgangskabel korrekt anschließen. (Siehe Seite 13.) • Den Lautstärkeregler auf die korrekte Stufe einstellen. • Das Gerät ist in einen speziellen Wiedergabemodus geschaltet. Die [▶]-Taste drücken, um das Gerät in den normalen Wiedergabemodus zu schalten.
Keine Bildanzeige	<ul style="list-style-type: none"> • Einstellung auf Zeile-für-Zeile-Abtastung (Progressive Scan) bei einem Fernsehgerät ohne dieses Gerätemerkmal. (Siehe Seite 17.)
Undeutliches Bild oder schlechte Bild-/Tonqualität.	<ul style="list-style-type: none"> • Ein in der Nähe befindliches Elektrogerät verursacht Störgeräusche. Das Gerät so weit wie möglich vom Elektrogerät entfernt aufstellen, das die Störungen verursacht. • Sich auf den Abschnitt „Pflege und Aufbewahrung von Discs“ beziehen, dann die Disc reinigen. (Siehe Seite 10.) • Sich auf den Abschnitt „Vermeiden Sie die Bildung von Kondensation“ beziehen, dann die Kondensation verdunsten lassen. (Siehe Seite 10.)
Die Wiedergabe der Disc verzögert sich.	<ul style="list-style-type: none"> • Es vergeht eine gewisse Zeit, bis das Gerät den Disc-Typ und die Größe erkennt und bis sich der Motorlauf stabilisiert hat. Dies ist keine Fehlfunktion. Es vergehen ca. 10 bis 20 Sekunden, bis die Wiedergabe der Disc beginnt; diese Zeit ist allerdings je nach Disc verschieden.
Die Disc-Auflage öffnet sich automatisch.	<ul style="list-style-type: none"> • Die Disc korrekt auf die Auflage auflegen.
Der obere und untere Teil des Bildschirms kann nicht gesehen werden, oder der Bildschirm wird schwarzweiß.	<ul style="list-style-type: none"> • Sich auf den Abschnitt „Video-Formate“ beziehen, dann eine Disc mit dem geeigneten Videoformat bzw. einen Fernsehbildschirm verwenden, dessen Format mit den Spezifikationen der Disc übereinstimmt. (Siehe Seite 9.)
Es werden keine Untertitel angezeigt.	<ul style="list-style-type: none"> • Untertitel können nicht angezeigt werden, wenn die wiedergegebene DVD keine Untertitel-Funktionen enthält. • Die [SUBTITLE]-Taste drücken, um den Untertitel-Modus zu aktivieren.
Die Wiedergabe-Sprache (oder Untertitel-Sprache) kann nicht geändert werden.	<ul style="list-style-type: none"> • Die Wiedergabe-Sprache (oder Untertitel-Sprache) kann nur dann geändert werden, wenn die DVD mehrere Wiedergabe- bzw. Untertitel-Sprachen enthält.
Der Betrachtungswinkel kann nicht verändert werden.	<ul style="list-style-type: none"> • Der Betrachtungswinkel kann nicht verändert werden, wenn auf der betreffenden Disc keine Daten für zusätzliche Winkel aufgezeichnet sind. • Mehrere Betrachtungswinkel stehen auf dieser Disc unter Umständen nur in bestimmten Bereichen zur Verfügung.
Die Wiedergabe beginnt nicht, nachdem ein Titel gewählt wurde.	<ul style="list-style-type: none"> • Die Restriktionsstufe (Rating) überprüfen. (Siehe Seite 18.)

Symptom	Abhilfe
Die Restriktionsstufe (Rating) kann nicht verändert werden.	<ul style="list-style-type: none"> Inkorrektes oder fehlendes Kennwort zum Verändern der Restriktionsstufe (Rating). Das Gerät mit Hilfe der nachfolgenden Anweisungen auf die werkseitigen Einstellungen zurücksetzen. ① Mit der [SETUP]-Taste das Einstellmenü auf den Bildschirm bringen. ② Durch Eingabe der sechsstelligen Nummer „210499“ den Sicherheitscode löschen. ③ Nun, wie oben beschrieben, ein neues Passwort (Sicherheitscode) eingeben. (Siehe Seite 18.)
Die bei der anfänglichen Einstellung gewählte Wiedergabe- oder Untertitel-Sprache wird nicht wiedergegeben.	<ul style="list-style-type: none"> Eine DVD verwenden, bei der die Daten der gewählten Wiedergabe- oder Untertitel-Sprache enthalten sind. Die [SUBTITLE]-Taste oder [AUDIO]-Taste drücken, und die Sprache wählen. Die DVD-Spezifikationen erlauben Wahl im Menü-Bildschirm. Den Menü-Bildschirm von der Disc wählen.
Die Mitteilungen am Menü-Bildschirm erscheinen nicht in der gewünschten Sprache.	<ul style="list-style-type: none"> Die gewünschte Menüsprachen-Funktion (MENU) einstellen. (Siehe Seite 17.)
Eine VCD kann nicht mit Hilfe der Menüs wiedergegeben werden.	<ul style="list-style-type: none"> Eine Menü-Wiedergabe ist nur bei VCDs möglich, die über P.B.C.-Funktionen verfügen.

Fernbedienung

Symptom	Abhilfe
Keine Bedienung über die Fernbedienung möglich.	<ul style="list-style-type: none"> Neue Batterien einlegen. (Siehe Seite 15.) Die Fernbedienung innerhalb des wirksamen Bereichs verwenden. (Siehe Seite 15.)

Sperrsymbol

Symptom	Abhilfe
 Das Sperrsymbol wird angezeigt; eine Fernbedienung ist nicht möglich.	<ul style="list-style-type: none"> Die Wiedergabe wurde vom Software-Hersteller blockiert. Diese Wiedergabeschritte können nicht ausgeführt werden. Benutzen Sie eine andere, zur Verfügung stehende Funktion.

Technische Daten

[Gerätetyp]

System DVD-Video-Spieler
Laser Halbleiterlaser

[Audio-Bereich]

Frequenzgang

Abtastfrequenz: 44,1 kHz 4 Hz bis 20 kHz
Abtastfrequenz: 48 kHz 4 Hz bis 22 kHz
Abtastfrequenz: 96 kHz 4 Hz bis 44 kHz
Signal/Rauschabstand Mehr als 100 dB
Dynamikbereich Mehr als 92 dB
Gesamtklirrrgrad Weniger als 0,020% (1 kHz)
Analog-Ausgangspegel/Impedanz 2 V / 330 Ω
Digital-Ausgangspegel/Impedanz
COAXIAL 0,5 Vp-p / 75 Ω

[Video-Bereich]

Video-Ausgangsformat NTSC/PAL
Ausgangspegel des zusammengesetzten Videosignals
..... 1 Vp-p (75 Ω)
Komponentevideo-Ausgangspegel
(Y-Signal) 1 Vp-p (75 Ω)
(CB-Signal) 0,7 Vp-p (75 Ω)
(CR-Signal) 0,7 Vp-p (75 Ω)
RGB (SCART)-Ausgangspegel 0,7 Vp-p (75 Ω)
Horizontale Auflösung Mehr als 500 Zeilen
Video-Signal-/Rauschabstand Mehr als 68 dB

[Allgemeines]

Leistungsaufnahme 8 W
Standby-Leistungsaufnahme Weniger als 0,6 W
Abmessungen W : 440 mm
H : 41 mm
D : 204 mm
Gewicht 1,5 kg

Anwendung

- Kenwood ist stets bemüht, seine Erzeugnisse auf dem neuesten Stand der Technik zu halten. Aus diesem Grund können die technischen Daten ohne vorherige Ankündigungen geändert werden.
- Die angegebenen Leistungswerte können an extrem kalten Aufstellorten (unterhalb des Gefrierpunkts) möglicherweise nicht erreicht werden.

Zu diesem Produkt gehört Kopierschutztechnologie, die durch US-Patente und andere Urheberrechtsinstrumente geschützt ist. Die Nutzung dieser Kopierschutztechnologie bedarf der Genehmigung durch Macrovision. Sofern keine Ausnahmegenehmigung von Macrovision vorliegt, ist sie außerdem ausschließlich für den Heimgebrauch sowie für andere eng begrenzte Anwendungen bestimmt. Reverse Engineering bzw. eine Zerlegung des Produkts ist unzulässig.

ES IST ZU BEACHTEN, DASS NICHT ALLE HDTV-GERÄTE MIT DIESEM PRODUKT VOLL KOMPATIBEL SIND, SODASS DIE BILDWIEDERGABE VERFÄLSCHT WERDEN KANN. BEI PROBLEMEN MIT DER 525- ODER 625-ZEILE-FÜR-ZEILEABTASTUNG EMPFIEHLT SICH DIE UMSCHALTUNG AUF SIGNALAUSGABE MIT „STANDARD-AUFLÖSUNG“. BEI FRAGEN ÜBER DIE KOMPATIBILITÄT UNSERER TV-GERÄTE MIT DEM DVD-PLAYER MODELL 525P BZW. 625P WENDEN SIE SICH BITTE AN UNSEREN KUNDENDIENST.

Hergestellt unter Lizenz von Dolby Laboratories. Dolby und das doppel-D-symbol sind Warenzeichen von Dolby Laboratories.

 is a trademark of DVD Format/Logo Licensing Corporation registered in the U.S., Japan and other countries.

Manufactured under license under U.S. Patent #: 5,451,942 & other U.S. and worldwide patents issued & pending. DTS and DTS Digital Out are registered trademarks and the DTS logos and Symbol are trademarks of DTS, Inc. © 1996-2007 DTS, Inc. All Rights Reserved.

DivX, DivX Certified, and associated logos are trademarks of DivX, Inc. and are used under license.

Informationen zu DivX

DivX ist eine beliebte Medientechnologie, die von DivX, Inc. entwickelt wurde. DivX Media-Dateien sind stark komprimierte Videos mit sehr guter visueller Qualität bei einer vergleichsweise kleinen Dateigröße. DivX-Dateien können auch erweiterte Medienfunktionen enthalten, z. B. Menüs, Untertitel sowie alternative Tonspuren. Viele DivX Media-Dateien können online heruntergeladen werden. So können Sie Ihre eigene Datei mit persönlichen Inhalten mithilfe benutzerfreundlicher Tools, die Sie unter DivX.com erhalten, erstellen.

Informationen zu DivX Certified

DivX-zertifizierte Produkte werden von den DivX-Entwicklern gründlich getestet, um sicherzustellen, dass sie alle DivX-Videos (einschließlich DivX 6) wiedergeben. Zertifizierte Produkte qualifizieren sich für eines der zahlreichen DivX-Profile, die den vom Produkt unterstützten Video-Typ – vom kompakten tragbaren Videoplayer bis hin zum High-Definition-Videoplayer – bestimmt.

KENWOOD

Zur Kenntnisnahme

Tragen Sie die auf der Rückseite des Gerätes aufgeführte Seriennummer an der dafür vorgesehenen Stelle der Garantiekarte und in dem unten aufgeführten dafür vorgesehen Feld ein. Geben Sie, wenn Sie Ihren Händler hinsichtlich weiterer Informationen oder hinsichtlich einer Wartung konsultieren, bitte stets die Modellbezeichnung sowie die Seriennummer dieses Gerätes an.

Modellbezeichnung _____

Seriennummer _____