

# KENWOOD

GPS-NAVIGATIESYSTEEM

## DNX7240BT

MONITOR MET DVD-ONTVANGER

## DDX6054

---

## GEBRUIKSAANWIJZING

Kenwood Corporation



# Inhoudsopgave

<b>Hoe de gebruiksaanwijzing gebruiken</b>	<b>4</b>
<b>Voor ingebruikname</b>	<b>6</b>
<b>Opmerkingen</b>	<b>7</b>

<b>Functies van de knoppen op het voorpaneel</b>	<b>10</b>
<b>Aan de slag</b>	<b>12</b>
Hoe het navigatiescherm weergeven	12
Hoe de bron selecteren	12
Hoe een medium/apparaat instellen	13
<b>Basisbediening</b>	<b>14</b>
Hoe het bronregelscherm weergeven	14
Hoe het hoofdmenuscherm weergeven	15
Bediening van visuele bronnen op afspeelscherm	16
Hoe het eenvoudige regelscherm weergeven	17

<b>Dvd/video-cd kijken</b>	<b>18</b>
Afspeelscherm	18
Eenvoudige regelscherm	18
Bronregelscherm	18
Diskmenu van dvd-video	20
Menuregeling van dvd-vr	21
Zoomregeling van video-cd	21
<b>Muziekdisk/Audiobestand beluisteren &amp; Videobestand/Afbeeldingsbestand bekijken</b>	<b>22</b>
Bronregelscherm	22
Lijst selecteren	23
Selectie USB-apparaat	24
Koppeling zoeken (Audiobestand in USB)	25
Afspeelscherm (videobestand, afbeeldingsbestand)	25
Eenvoudige regelscherm (videobestand, afbeeldingsbestand)	26
Beeldregeling	26
Filmmenuregeling	27
<b>iPod-bediening</b>	<b>28</b>
Afspeelscherm	28
Eenvoudige regelscherm	28
Bronregelscherm	29
iPod-overzicht	29
Zoeken naar een koppeling (muziekbestand)	30

<b>Begininstellingen</b>	<b>85</b>
--------------------------	-----------

<b>Radio beluisteren</b>	<b>31</b>
Bronregelscherm	31
Voorkeuren selecteren	32
Automatisch geheugen	32
Handmatig geheugen	33
Radiotekst	33
Verkeersinformatie	34
Zoeken op programmatype	34
<b>Tv kijken</b>	<b>35</b>
Beschikbare functies in tv-scherm	35
Eenvoudige regelscherm	35
Bronregelscherm	36
Tv-menu (alleen wanneer de KTC-D500E (optioneel accessoire) is aangesloten)	36
Automatisch geheugen	37
Handmatig geheugen	37
Voorkeuren selecteren	38
Zendernaam instellen	38
<b>Bluetooth-audioregeling</b>	<b>39</b>
Voor ingebruikname	39
Bronregelscherm	39

<b>Andere functies</b>	<b>40</b>
Hoe het tekeninvoerscherm gebruiken	40
Voeding van externe apparaten regelen	40
Audiovolume dempen tijdens telefoongesprek	41
<b>Schermregeling</b>	<b>42</b>
Schermregeling	42

<b>Bediening handsfree toestel</b>	<b>43</b>
Voor ingebruikname	43
Het telefoonboek downloaden	43
Een telefoongesprek ontvangen	43
Tijdens een telefoongesprek	44
Telefoongesprek in wacht	44
Een telefoongesprek tot stand brengen	44
Bellen met telefoonboek	45
Bellen met het invoeren van een telefoonnummer	46
Een telefoongesprek met gespreksrecords tot stand brengen	46
Bellen met stemherkenning	47
Op toon gebaseerde diensten bedienen	47
De handsfree telefoon instellen	48
Stemregistratie	49
Stemregistratie trefwoord	50
Voorkeurnummers	51
SMS (Short Message Service)	51

<b>Audioregeling</b>	<b>53</b>
Audioregelmenu	53
Audioregeling	53
Equalizerregeling	54
Instellingen grafische equalizer (DNX7240BT)	54
Tooninstellingen (DDX6054)	55
Zoneregeling	55
Space Enhancer (DNX7240BT)	56
Positie (DNX7240BT)	56

<b>Afstandsbediening</b>	<b>79</b>
Batterij installeren	79
Modusschakelaar op afstandsbediening	79
Algemene bediening (AUD-modus)	80
Dvd/vcd (dvd-modus)	81
Muziekdisk/Audiobestand/Videobestand/Afbeeldingsbestand (AUD-modus)	82
Radio (Aud-modus)	83
NAVI (NAVI-modus)	83
Tv (Tv-modus)	84

<b>Indicatoren op statusbalk</b>	<b>86</b>
<b>Dvd-taalcodes</b>	<b>87</b>
<b>Help? Problemen oplossen</b>	<b>88</b>
<b>Help? Fout</b>	<b>89</b>
<b>Technische gegevens</b>	<b>90</b>

<b>Instelmenu</b>	<b>58</b>
Hoe het instelmenuscherm weergeven	58
<b>[Information]</b>	
DivX-instelling	59
Softwareinformatie	59
<b>[System]</b>	
Gebruikersinterface	60
Taal instellen	60
Afstelling van het aanraakpaneel	61
Klokinstelling	61
Beveiliging instellen	62
Monitorhoekregeling	63
EXT SW instellen	63
Geheugen instellen	64
<b>[Display]</b>	
Achtergrond invoeren	64
Paneelkleurcombinatie	66
Schermgeregeling	67
<b>[Bluetooth SETUP]</b>	
Bluetooth-eenheid registreren	67
PIN-code van Bluetooth-apparaat registreren	69
Verbinding van Bluetooth-eenheid	69
<b>[AV-IN SETUP]</b>	
Instellingen voor AV-ingang	70
<b>[AV Interface]</b>	
Instellingen AV-interface	70
<b>[Navigation]</b>	
Navigatie-instellingen	71
<b>[Audio SETUP]</b>	
DSP-bypassregeling (DNX7240BT)	71
Luidspreker instellen	72
Instellingen voor voertuigtype (DTA) (DNX7240BT)	73
<b>[DVD SETUP]</b>	
Dvd-instellingen	74
Dvd-taal instellen	75
Dvd-kinderslotniveau instellen	76
Disk instellen	76
<b>[USB SETUP]</b>	
USB-instellingen	77
<b>[iPod SETUP]</b>	
iPod-instellingen	77
<b>[TUNER SETUP]</b>	
Tunerinstellingen	78
<b>[TV SETUP]</b>	
TV-instellingen	78

# Hoe de gebruiksaanwijzing gebruiken

Deze gebruiksaanwijzing bevat afbeeldingen die de bediening van het toestel verduidelijken.

De in deze handleiding weergegeven schermen en panelen worden als voorbeelden gebruikt om de bediening te verduidelijken. Ze kunnen daarom afwijken van de werkelijk gebruikte schermen en panelen, of sommige scherm patronen kunnen verschillen.

## Een schermonderdeel selecteren

Selecteer en kies een onderdeel op het scherm. Selecteer het onderdeel door de knop op het scherm aan te raken.

## Kort indrukken

Druk de met  aangeduide knop in.

## Wijziging in scherm

Wanneer u deze functie gebruikt, wordt het scherm in de hier afgebeelde volgorde gewijzigd.

▼ : Gaat verder op de volgende regel.  
● : Stopt hier.

## Gaat verder op de volgende pagina

De instructie gaat verder op de volgende pagina. Sla de pagina om voor de rest van de instructie.

## Bronregelscherm

Schakel over naar het bronregelscherm om de verschillende functies te gebruiken.

### 1 Geef het bronregelscherm weer

Zie <Hoe het eenvoudige regelscherm weergeven>.

### 2 Bediening op het bronregelscherm



[FM] Schakelt over naar de FM 1/2/3-frequentieband.

[AM] Schakelt over naar de AM-frequentieband.

[◀◀], [▶▶] Nummers op een zender. Gebruik [SEEK] om de frequentie te wijzigen.

### Multifunctie



[MONO] Selecteert de monaurale ontvangstmodus.

[SEEK] Schakelt tussen de zoekmodi.

Telkens wanneer u de toets aanraakt, wordt de weergave gewijzigd, zoals volgt:

Weergave	Instelling
"AUTO1"	Stemt automatisch af op een zender met goede ontvangst.
"AUTO2"	Stemt een voor een af op zenders in het geheugen.
"MANU"	Schakelt handmatig over naar de volgende frequentie.



Ga door met aanraken totdat het geheugennummer wordt weergegeven.

Volgende pagina

Het bovenstaande gemarkeerde bedieningsvoorbeeld en de werkelijke bediening verschillen.

## Functiepictogram

Hieronder worden pictogrammen weergegeven die beschikbare functies aanduiden.

 DVD-VIDEO: Functie voor afspelen van dvd-video.

 DVD-VR: Functie voor afspelen van dvd-vr.

 Video CD: Functie voor afspelen van video-cd.

 CD: Functie voor afspelen van cd (cd-da).

 Audio File: Functie voor afspelen van audiobestand.

 MPEG: Functie voor afspelen van MPEG-bestand.

 DivX: Functie voor afspelen van DivX-bestand.

 JPEG: Functie voor afspelen van JPEG-bestand.

 Disc: Functie voor discs (dvd, cd).

 USB: Functie voor USB-apparaat.

 FM: Functie voor FM-ontvangst.

## 2 seconden of langer indrukken

Druk de met  aangeduide knop 2 seconden of langer in.

Geeft aan dat de knop moet worden ingedrukt en vastgehouden totdat de functie start of het scherm wijzigt.

Het linker voorbeeld geeft aan dat de knop 2 seconden moet worden ingedrukt.

## Informatie over de modelgroepen

Wanneer verschillende functies worden gebruikt in verschillende modelgroepen, worden de modelgroepen beschreven zoals hieronder weergegeven.

De volgende namen van modellen worden gebruikt in elke modelgroep:

### DNX-modellen

DNX7240BT

### DDX-modellen

DDX6054

## Andere symbolen



Er worden belangrijke voorzorgsmaatregelen beschreven om persoonlijk letsel, enz. te voorkomen.



Speciale instructies, aanvullende uitleg, beperkingen en referentiepagina's worden beschreven.



Algemene voorzorgsmaatregelen en referentiepagina's over het onderdeel worden beschreven.



De beginwaarde van elke instelling wordt getoond.

# Voor ingebruikname

## ▲WAARSCHUWING

### Neem de volgende voorzorgsmaatregelen om persoonlijk letsel of brand te voorkomen:

- Om kortsluiting te voorkomen plaats u nooit metalen voorwerpen (zoals munten of metalen gereedschappen) in het toestel of laat u deze in het toestel achter.
- Kijk niet naar het scherm of richt uw ogen niet op het scherm als u aan langere tijd het rijden bent.

### Uw toestel terugstellen

- Als het apparaat of het aangesloten toestel niet naar behoren functioneert, drukt u op de terugsteltoets. De fabrieksinstellingen van het toestel worden teruggesteld wanneer u op de terugsteltoets drukt.
- Verwijder het USB-apparaat voordat u op de terugsteltoets drukt. Als u de terugsteltoets indrukt terwijl het USB-apparaat is geïnstalleerd, kunnen de gegevens op het USB-apparaat beschadigd raken. Raadpleeg <Een medium/apparaat instellen> (pagina 13) voor informatie over het verwijderen van het USB-apparaat.
- Als het apparaat wordt ingeschakeld nadat u op de terugsteltoets hebt gedrukt, wordt het begininstelscherm weergegeven. (pagina 85)

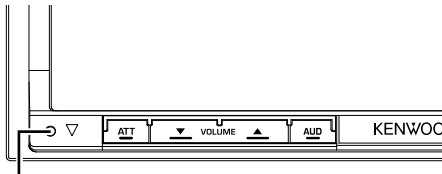

Terugsteltoets

### Het toestel reinigen

Als er vlekken op het frontje van dit toestel zitten, veeg deze er dan met een droge, zachte doek, zoals een siliconen doekje, van af.

Als er hardnekkige vlekken op het frontje zitten, veeg deze er dan eerst met een met neutraal reinigingsmiddel bevochtigde doek en vervolgens met een schone, zachte, droge doek van af.



- Als u reinigungspray rechtstreeks op het toestel spuit, kunnen de mechanische onderdelen ervan beschadigd raken. Als u het frontje met een harde doek of een vluchtige vloeistof zoals verdunner of alcohol reinigt, kunnen er krassen op het oppervlak ontstaan of kunnen er tekens worden gewist.

### Condens op de lens

Wanneer u de autoverwarming aanzet bij lage temperaturen wordt er mogelijk condens op de lens van de diskspeler gevormd. De lens beslaan en het is mogelijk dat disks niet meer kunnen worden afgespeeld. Verwijder in dergelijke situaties de disk en wacht totdat de condens verdamp. Als het toestel na een tijdje nog steeds niet normaal functioneert, neem dan contact op met uw Kenwood-dealer.

### Omgaan met disks

- Raak de opnamekant van een disk niet aan.
- Plak geen plakband e.d. op de disk en gebruik geen disk waar plakband is op gekleefd.
- Gebruik geen diskaccessoires.
- Reinig de disk van het midden naar de buitenrand.
- Neem de disks horizontaal uit het toestel.
- Verwijder voor gebruik eventuele bramen in het middengat of aan de rand van de disk met een balpen of iets dergelijks.

### Disks die niet kunnen worden gebruikt

- Disks die niet rond zijn, kunnen niet worden gebruikt.

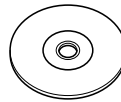

- Disks met kleuren op het opnameoppervlak of vieze disks kunnen niet worden gebruikt.
- Dit toestel kan alleen cd's met  afspelen. Dit toestel kan disks die niet zijn voorzien van het merkteken, mogelijk niet correct afspelen.
- U kunt een disk die niet is afgesloten, niet afspelen. (Raadpleeg de gebruiksaanwijzing van de branderssoftware en uw recorder voor informatie over het afsluiten van disks.)
- Indien u probeert om een disk van 3" met een adapter in het toestel te plaatsen, kan de adapter losschieten van de disk en het toestel beschadigen.

### Andere opmerkingen

- Raadpleeg uw Kenwood-dealer als u tijdens de installatie problemen ondervindt.
- Neem wanneer u optionele accessoires aanschaft contact op met uw Kenwood-dealer om te controleren of deze optionele accessoires met uw model en in uw regio functioneren.
- Tekens die voldoen aan de norm ISO 8859-1 kunnen worden weergegeven.
- De RDS- of RBDS-functie werkt niet als de service niet door een radiozender wordt ondersteund.

# Opmerkingen

## Overzicht van afspeelbare disks

Soort disk	Standaard	Ondersteuning	Opmerking
Dvd	Dvd-video	○	
	Dvd-audio	×	
	Dvd-vr	○	Niet compatibel met CPRM.
	Dvd-r	○	MP3/WMA/AAC/WAV/JPEG/MPEG/DivX afspelen
	Dvd-rw	○	Multiborder/Multisessie/ (Afspelen hangt af van bewerkingvoorwaarden)
	Dvd+r	○	Compatibel met 8-cm disks
	Dvd+r dl (Dubbel gelaagd)	○	
	Dvd+r dl (Dubbel gelaagd)	○	Enkel videoformaat
	Dvd-ram	×	
	Cd	Muziek-cd	○
Cd-rom		○	MP3/WMA/AAC/WAV/JPEG/DivX afspelen
Cd-r		○	Multisessie-ondersteuning
Cd-rw		○	Packet Write wordt niet ondersteund.
Dts-cd		○	
Video-cd (vcd)		○	
Super video-cd		×	
Foto-cd		×	
Cd-extra		△	Alleen muziek-cd-sessies kunnen worden afgespeeld.
Hdcd		△	Geluidskwaliteit van normale cd-muziek
Overige	Cccd	×	
	Dubbele disk	×	
	Super audio-cd	△	Alleen cd-laag kan worden afgespeeld.

- : Afspelen is mogelijk.
- △: Afspelen is deels mogelijk.
- ×: Afspelen is niet mogelijk.



- Wanneer u inhoud koopt die geschikt is voor drm, controleer dan de registratiecode in <DivX-instelling> (pagina 59). De registratiecode wijzigt elke keer als een bestand met de weergegeven registratiecode wordt afgespeeld om kopiëren te voorkomen.

## "DualDisc" gebruiken

Wanneer u een "DualDisc" op dit toestel afspeelt, is het mogelijk dat het oppervlak van de disk dat niet wordt afgespeeld, bekrast raakt op het moment dat u de disk in het toestel plaatst of uitwerpt. Omdat het oppervlak van de muziek-cd niet voldoet aan de cd-standaard, is het mogelijk dat u de cd niet kunt afspelen.

(Een "DualDisc" is een disk met op een zijde de dvd-standaardsignalen en op de andere zijde de signalen van de muziek-cd.)

## Info over audiobestanden

### • Afspeelbare audiobestanden

AAC-LC (.m4a), MP3 (.mp3), WMA (.wma), linear PCM (WAV) (.wav)



- Als muziek van een normale cd en andere afspeelsystemen op dezelfde disk wordt opgenomen, wordt alleen het eerste opgenomen afspeelsysteem afgespeeld.

### • Aanvaardbare media

Cd-r/rw/rom, dvd±r/rw, USB-apparaten voor massaslag, iPod met KCA-iP301V

### • Afspeelbaar bestandsformaat voor disk

ISO 9660 Niveau 1/2, Joliet, Romeo, Lange bestandsnaam.

### • Afspeelbaar USB- bestandssysteem

FAT16, FAT32

Hoewel de audiobestanden voldoen aan de hierboven vermelde standaarden, is het mogelijk dat ze niet kunnen worden afgespeeld. Dit is afhankelijk van het type media of apparaat en de omstandigheden waaronder de media of het apparaat wordt gebruikt.

### • Afspelvolgorde van audiobestand

In het hieronder weergegeven voorbeeld met map/bestand worden de bestanden in de volgorde ① tot ⑩ afgespeeld.

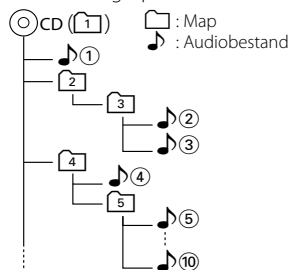

U vindt een online handleiding over audiobestanden op onze website, [www.kenwood.com/audiofile/](http://www.kenwood.com/audiofile/). Deze online handleiding bevat gedetailleerde informatie en opmerkingen die niet zijn opgenomen in deze handleiding. Lees ook de online handleiding door.

## Info over videobestanden

### • Aanvaardbare videobestanden

MPEG1, MPEG2, DivX

### • Extensies

mpg, mpeg, m1v, m2v, divx, div, avi

### • Aanvaardbare media

Cd-r/rw/rom, dvd±r/rw, USB-apparaten voor massaslag, iPod met KCA-iP301V

Volgende pagina ►

## Opmerkingen

De aanvaardbare disks, diskformaten, USB-bestandssystemen, bestands- en mapnamen en afspeelvolgorde zijn dezelfde als die voor audiobestanden. Raadpleeg <Info over audiobestanden>.

### Info over afbeeldingbestanden

#### • Aanvaardbare afbeeldingbestanden

JPEG

#### • Extensies

jpg, jpeg

#### • Aanvaardbare media

Cd-r/rw, dvd±r/rw, USB-apparaten voor massaopslag

De aanvaardbare disks, diskformaten, USB-bestandssystemen, bestands- en mapnamen en afspeelvolgorde zijn dezelfde als die voor audiobestanden. Raadpleeg <Info over audiobestanden>.

### iPod/iPhone die op dit toestel kan worden aangesloten

Made for

- iPod nano (1st generation)
- iPod nano (2nd generation)
- iPod nano (3rd generation)
- iPod nano (4th generation)
- iPod with video
- iPod classic
- iPod touch (1st generation)
- iPod touch (2nd generation)

Works with

- iPhone
- iPhone 3G



iPhone  
4GB 8GB 16GB



iPhone 3G  
8GB 16GB

- Voer een update uit van de iPod/iPhone-software zodat u over de laatste nieuwe versie beschikt.
- U kunt een iPod/iPhone vanaf dit toestel bedienen door de iPod/iPhone (in de handel verkrijgbaar product) met een iPod-aansluitkabel (KCA-iP301V; optioneel accessoire) op de Dock-connector aan te sluiten. Het woord "iPod" dat in deze handleiding wordt gebruikt, verwijst naar de iPod/iPhone die met KCA-iP301V (optioneel accessoire) is aangesloten.
- Als u uw iPod/iPhone met een iPod-aansluitkabel (KCA-iP301V; optioneel accessoire) op dit toestel aansluit, kunt u uw iPod/iPhone van voeding voorzien en de iPod/iPhone opladen terwijl u muziek afspeelt. De voeding van dit apparaat moet echter zijn ingeschakeld.



- Als u muziek gaat afspelen nadat u de iPod hebt aangesloten, wordt eerst de muziek afgespeeld die door de iPod wordt afgespeeld. In dat geval wordt "RESUMING" weergegeven zonder dat er bijvoorbeeld een map wordt

weergegeven. Als het item wordt gewijzigd, wordt een correcte titel e.d. weergegeven.

- Als de iPod is aangesloten op dit toestel, wordt "KENWOOD" of "✓" weergegeven op de iPod om aan te geven dat u de iPod niet kunt bedienen.

### Info over USB-apparaat

- In deze handleiding wordt het woord "USB-apparaat" gebruikt voor Flash-geheugens en digitale audiospelers met USB-aansluitingen.
- Wanneer het USB-apparaat op dit toestel is aangesloten, kunt u mits dit toestel van voeding wordt voorzien, het USB-apparaat opladen.
- Installeer het USB-apparaat zodanig dat u er tijdens het rijden geen hinder van hebt.
- U kunt een USB-apparaat niet via een USB-hub en multikaartlezer aansluiten.
- Maak back-ups van de audiobestanden die u op dit toestel hebt gebruikt. De bestanden worden gewist afhankelijk van de bedieningsvoorwaarden van het USB-apparaat. Wij vergoeden het wissen van opgeslagen gegevens niet.
- Dit toestel is niet uitgerust met een USB-apparaat. U moet zelf een in de handel verkrijgbaar USB-apparaat aanschaffen.
- Wanneer u het USB-apparaat aansluit, raden wij aan CA-U1EX (optie) te gebruiken. Normaal afspelen wordt niet gegarandeerd wanneer u een andere kabel dan de compatibele USB-kabel gebruikt. Als u een kabel met een lengte van meer dan 5 m aansluit, kan dit invloed hebben op het normaal afspelen.

### Navigatie-eenheden die op dit toestel kunnen worden aangesloten (Alleen DDX6054)

- KNA-G520\*
- KNA-G420\*
- KNA-G421\*
- KNA-DV3200
- KNA-DV2200

\* Voer een update uit van de navigatiesoftware zodat u over de laatste nieuwe versie beschikt. Informatie over het bijwerken van de software kunt u vinden in de gebruiksaanwijzing van de navigatie-eenheid.

### Bluetooth-eenheid die op dit toestel kan worden aangesloten (Alleen DDX6054)

- KCA-BT200

### Tv-tuner die op dit apparaat kan worden aangesloten

- KTC-D500E
- KTC-V300E
- KTC-V301E



## Regiocodes in de wereld

Dvd-spelers zijn voorzien van een regiocode in overeenstemming met het land of gebied voor export en gebruik. Zie de volgende kaart.

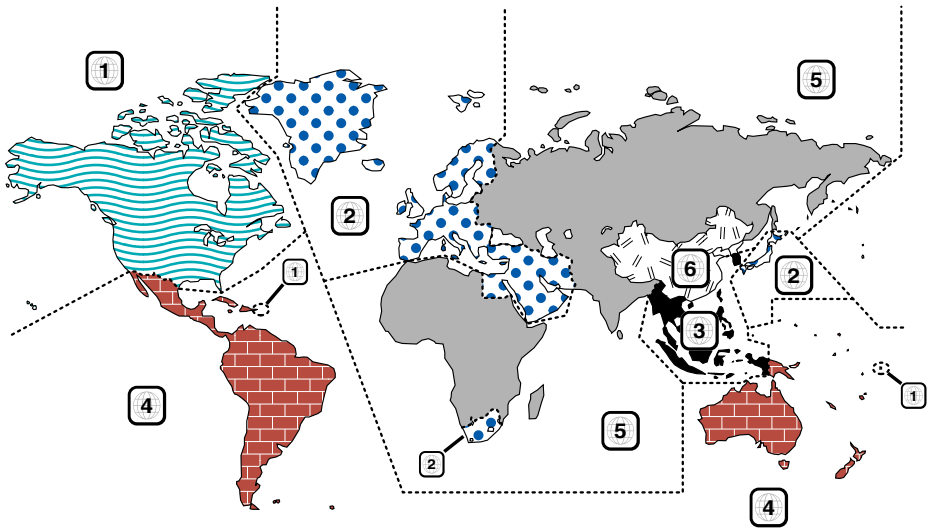

## Dvd-diskmerktekens

Symbol	Beschrijving
	Geeft een regionummer aan. De disks met dit merkteken kunnen op elke dvd-speler worden afgespeeld.
	Geeft het aantal opgenomen audiotalen weer. Er kunnen maximaal 8 talen in een film worden opgenomen. U kunt een favoriete taal selecteren.
	Geeft het aantal opgenomen ondertitelingstalen weer. Er kunnen maximaal 32 talen worden opgenomen.
	Als een dvd-disk scènes bevat die vanuit verschillende invalshoeken zijn opgenomen, kunt u een favoriete invalshoek selecteren.
	Geeft het type scherm voor de afbeelding weer. Het linker merkteken geeft aan dat een breed beeld (16:9) op een standaard televisiebeeldscherm (4:3) met een zwarte rand aan de boven- en onderkant (brievenbus) wordt weergegeven.

## Merktekens die bedieningsrestricties aanduiden

Voor deze dvd geldt dat sommige functies op dit toestel, zoals de afspeelfunctie, niet kunnen worden uitgevoerd afhankelijk van de locatie waar de dvd wordt afgespeeld. In dit geval worden de volgende merktekens op het scherm weergegeven. Raadpleeg de bij de disk meegeleverde handleiding voor meer informatie.



## Disks met beperkte gebruiksduur

Laat disks met een beperkte gebruiksduur niet in het apparaat achter. Wanneer u een disk laadt die verlopen is, is het mogelijk dat u de disk niet meer uit dit apparaat kunt verwijderen.

# Funcies van de knoppen op het voorpaneel

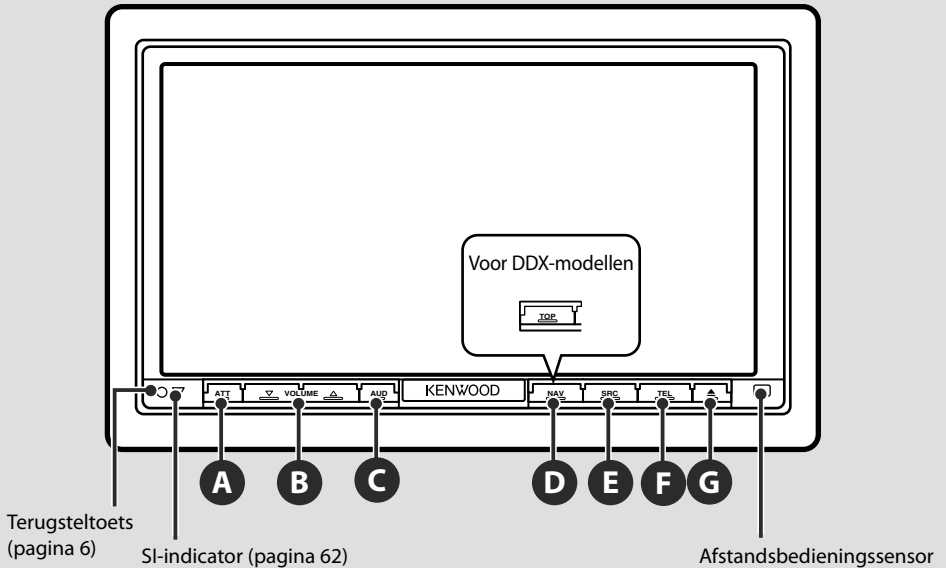

**1 sec.** : Druk langer dan 1 seconde in

- A** Volume dempen Aan/Uit.  
**1 sec.** Schakelt tussen de geluidsbronnen die op de AV OUTPUT-aansluiting worden uitgevoerd.

- B** Volume regelen.

- C** Geeft scherm voor grafische equalizer/toonregeling weer.\*1 → [53] → [55]  
**1 sec.** Schakelt het scherm uit.\*2

- D** **DNX-modellen**  
Geeft het navigatiescherm weer.  
Wanneer het navigatiescherm al is weergegeven, schakelt het toestel naar het momenteel geselecteerde geluidsbronscherm.  
**1 sec.** Afbeelding in afbeelding-1-functie Aan/Uit. → [11]

- DDX-modellen**  
Geeft het hoofdmenuscherm weer. → [15]

- E** Schakelt de voeding in.  
Geeft het bronkeuzescherm weer. → [12]  
**1 sec.** Schakelt de voeding uit.





\*1 Mogelijk schakelt het scherm in bepaalde omstandigheden niet over naar het scherm van de grafische equalizer.

\*2 U kunt de functie van de [AUD]-toets wijzigen in de functie voor achteruitkijkweergave. Raadpleeg <Gebruikersinterface> (pagina 60).

## F **DNX-modellen**

Scherm voor handsfree bediening Aan/Uit.

- 1 sec.** ■ Terwijl u het navigatiescherm of het afspeelscherm van een visuele geluidsbron bekijkt  
Geeft het eenvoudige regelscherm weer. → 
- Terwijl u een ander scherm dan het bovenstaande scherm bekijkt  
Schermeschakelfunctie Aan/Uit. → 

## **DDX-modellen**

Scherm voor handsfree bediening Aan/Uit.

- 1 sec.** Terwijl u het navigatiescherm of het afspeelscherm van een visuele geluidsbron bekijkt  
Geeft de eenvoudige bedieningstoetsen weer. → 

- G** Opent het paneel en werpt de disk uit.  
Sluit het paneel.

## **DNX-modellen**

### 'Afbbeelding in afbeelding'-functie

Twee schermen, het navigatiescherm en het bron scherm, worden weergegeven. Als de 'Afbbeelding in afbeelding'-functie is ingeschakeld, wordt overgeschakeld tussen het R-CAM-beeld en het bronbeeld als u op het bron scherm aanraakt.

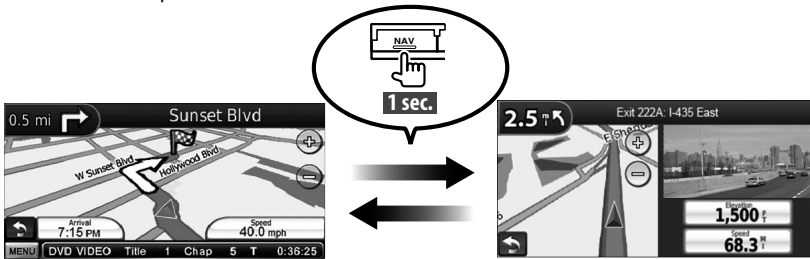

### Schermeschakelfunctie

Overschakelen tussen het navigatiescherm en het bron scherm via één druk op de knop.

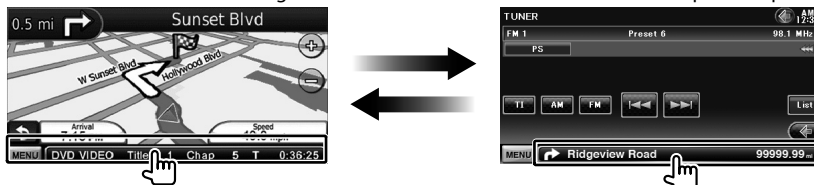

# Aan de slag

## Hoe het navigatiescherm weergeven

### DNX-modellen

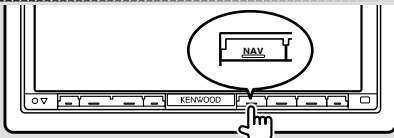

Het navigatiescherm wordt weergegeven.

### DDX-modellen

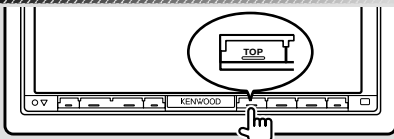

Het navigatiescherm wordt weergegeven.



- Raadpleeg de Navigatiegebruiksaanwijzing voor informatie over het instellen en gebruiken van navigatiefuncties.



- Als u een DDX-model hebt, dan moet u een optioneel navigatiesysteem aansluiten. Raadpleeg <Navigatietoestellen die op dit apparaat kunnen worden aangesloten> (pagina 8) voor aansluitbare navigatietoestellen.

## Hoe de bron selecteren

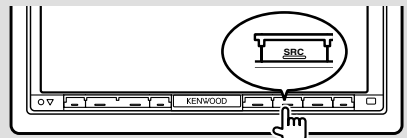

U kunt in het bronkeuzescherm bronnen selecteren.

### Bronkeuzescherm (Voorbeeld)



Het bronkeuzescherm wordt weergegeven.

Raak het pictogram van de bron aan.

Gebruik  of  om de pagina om te slaan.

Raadpleeg de volgende pagina's voor informatie over het bedienen van elke bron.

-  Dvd-video/dvd-vr/  
video-cd-disk → Pagina 18
-  Cd → Pagina 22
-  Disk met audiobestand/  
videobestand/  
afbeeldingsbestand → Pagina 22
-  iPod → Pagina 28
-  USB → Pagina 22
-  Tuner → Pagina 31
-  Tv → Pagina 35
-  Bluetooth → Pagina 39



- Het ingangssignaal van diskmedia, iPod en USB wordt naar de bron omgeschakeld op het moment dat het medium of het apparaat wordt ingesteld.

## Hoe een medium/apparaat instellen

### ■ Diskmedium

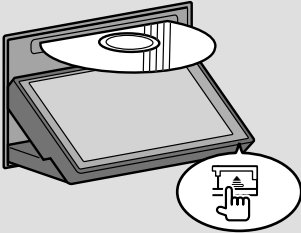

Druk op de [▲]-knop om het voorpaneel te openen/sluiten.

Als er al een disk is geplaatst, wordt deze uitgeworpen nadat u op de [▲]-knop hebt gedrukt.

### ■ iPod

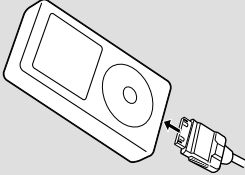

U kunt de iPod loskoppelen door het afspelen te stoppen door de [▶||] -toets op het bronregelscherm aan te raken en vervolgens de iPod los te koppelen. Zie <Bronregelscherm> (pagina 29).

### ■ USB-apparaat

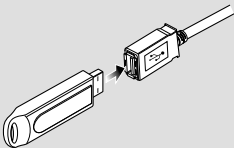

Om het USB-apparaat los te koppelen, raakt u de [▲]-toets op het bronregelscherm aan en vervolgens koppelt u het USB-apparaat los. Zie <Bronregelscherm> (pagina 22).



- Na het instellen van de media of het apparaat start het afspelen automatisch.

# Basisbediening

## Hoe het bronregelscherm weergeven

In het bronregelscherm vindt u alle bedieningstoetsen van de geselecteerde bron.

### Bronregelscherm



- Raadpleeg de bedieningspagina's van elke bron voor informatie over het gebruik van elke toets.

### Het bronregelscherm weergeven

## DNX-modellen

Terwijl u het navigatiescherm bekijkt

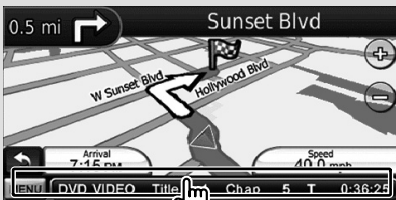

Het bronregelscherm wordt weergegeven.



- Het scherm keert terug naar het navigatiescherm als u hetzelfde gedeelte van het bronregelscherm aanraakt.

## DDX-modellen

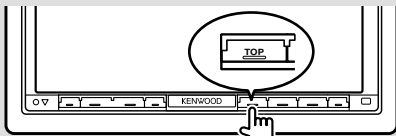

Het bronregelscherm wordt weergegeven.

## DNX/DDX-modellen

Terwijl u het eenvoudige regelscherm bekijkt

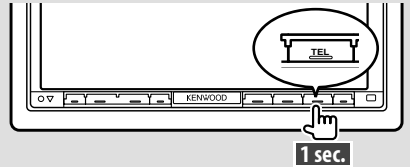

Het bronregelscherm wordt weergegeven.

## Hoe het hoofdmenuscherm weergeven

Het hoofdmenuscherm is de ingang naar alle functies. U kunt het bronregelscherm en verscheidene instelschermen in dit scherm openen.

### Hoofdmenuscherm



### Het hoofdmenuscherm weergeven



Raak de [MENU]-toets in een willekeurig scherm aan.



Het **Hoofdmenuscherm** wordt weergegeven.



- Voor DDX-modellen  
Als u op de [TOP]-knop op het voorpaneel drukt, wordt ook het hoofdmenuscherm weergegeven.

### Toetsen op het hoofdmenuscherm

- [NAV] Schakelt over naar het navigatiescherm.
- [SRC] Schakelt over naar het bronregelscherm van de geselecteerde bron.
- [TEL] Schakelt over naar het handsfree-hoofdscherm. (pagina 44)
- [NAV SETUP] Geeft het navigatie-instelscherm weer. (Gebruiksaanwijzing van navigatiegedeelte) (alleen DNX-modellen)
- [SRC SETUP] Geeft het instelmenuscherm weer. (pagina 58)
- [TEL SETUP] Geeft het scherm voor handsfree instellen weer. (pagina 48)
- [AUDIO] Geeft het audioregelmenuscherm weer. (pagina 53)
- [SRC] Geeft het bronkeuzescherm weer.
- [EXT SW] Geeft het EXT SW-regelscherm (External Switch - Externe schakelaar) weer. (pagina 40) (Alleen DNX7240BT)

De hieronder afgebeelde toetsen zijn in veel van de schermen beschikbaar.

- [MENU] Geeft het hoofdmenuscherm weer.
- [FUNCTIEBALK] Opent de functiebalk. De hieronder afgebeelde toetsen worden weergegeven.
  - [Geselecteerde bron] Geeft het momenteel geselecteerde bronscherm weer.
  - [AUDIO] Geeft het audioregelmenuscherm weer. (pagina 53)
  - [EXT SW] Geeft het instelmenuscherm weer. (pagina 58)
  - [EXT SW] Geeft het EXT SW-regelscherm (External Switch - Externe schakelaar) weer. (pagina 40) (Alleen DNX7240BT)
  - [SLUIT] Sluit de functiebalk.

## Bediening van visuele bronnen op afspeelscherm

Terwijl u visuele bronnen bekijkt, kunt u basisfuncties bedienen door het scherm aan te raken.

Het scherm bevat 4 functiegebieden. De functie van elk gebied is anders afhankelijk van de bronnen. (Sommige gebieden zijn niet beschikbaar voor sommige bronnen.)

### Afspeelscherm van een visuele bron



### Basisbediening van elk gebied

- 1 Achteruit zoeken.
- 2 Geef het menuregelscherm (DVD-VIDEO, DVD-VR-bron), knoppen voor beeldregeling (bronnen met afbeeldingsbestanden) of knoppen voor zoomregeling (video-CD) weer. Schakelt over naar het te ontvangen tv-station.
- 3 Vooruit zoeken.
- 4 Geeft het scherm met broninformatie weer of wist dit.\*



- Raadpleeg de pagina's van elke bron voor informatie over de functie van elk aanraakgedeelte.

### \*Broninformatiescherm



- De informatieweergave wordt na ongeveer 5 seconden automatisch gewist.

### Hoe het afspeelscherm weergeven

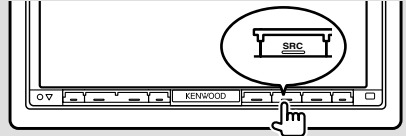

Het **bronkeuzescherm** wordt weergegeven.  
Raak het pictogram van de bron aan.

Het **afspeelscherm van een visuele bron** wordt weergegeven.



## Hoe het eenvoudige regelscherm weergeven

Knoppen voor basisbediening van de geselecteerde bron kunnen worden weergegeven op het afspeelscherm van visuele bronnen zodat u de bron kunt regelen zonder van scherm te hoeven veranderen.

### Eenvoudige regelscherm



### Toetsen op het eenvoudige regelscherm

- [▼] Wijzigt de functie als volgt na aanraken van de [▼]-toets.
- [SCRN] Geeft het schermregelscherm weer (pagina 42).
- [TEL] Schakelt over naar het handsfree-hoofdscherm (pagina 44).
- [EXT SW] Schakelt over naar het EXT SW-regelscherm (pagina 40). (Alleen DNX7240BT)

[◀◀], [▶▶], [■], [▶▶ II]

Toetsen voor bronregeling. De toetsen verschillen afhankelijk van de bron. Raadpleeg de bedieningspagina's van elke bron.

### Tijdens het bekijken van de visuele bron

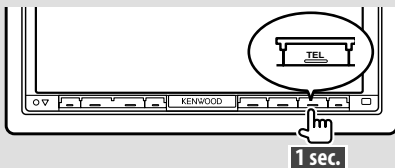

Het **eenvoudige regelscherm** wordt weergegeven.



- Het eenvoudige regelscherm is niet zichtbaar wanneer u het middengedeelte van de monitor aanraakt.

# Dvd/video-cd kijken

U kunt met verscheidene functies een dvd/video-cd afspelen.



- Stel de modusschakelaar van de afstandsbediening in op "DVD"-modus voordat u met de bediening begint, raadpleeg <Modusschakelaar op afstandsbediening> (pagina 79).

## Afspelscherm

De basisfuncties zijn beschikbaar, zelfs wanneer het afspeelscherm wordt weergegeven.

### 1 Geef het afspeelscherm weer.

Zie <Bediening visuele bronnen op afspeelscherm> (pagina 16).

### 2 Bediening op het afspeelscherm



- 1, 3 Zoekt naar een hoofdstuk.
- Zoekt naar een hoofdstuk.
- Kiest een scène (wanneer PBC aan staat) of een nummer (wanneer PBC uit staat).
- 2 Geeft menuregelscherm 1 weer (pagina 20).
- Geeft het menuregelscherm weer (pagina 21).
- Geeft het zoomregelscherm weer (pagina 21).
- 4 Geeft het scherm met broninformatie weer of wist dit.



- De informatieweergave wordt na ongeveer 5 seconden automatisch gewist.

## Eenvoudige regelscherm

Geeft de toetsen van de basisbediening weer op het scherm.

### 1 Geef het eenvoudige regelscherm weer

Raadpleeg <Hoe de eenvoudige bedieningstoetsen weergeven> (pagina 17).

### 2 Bediening op het eenvoudige regelscherm

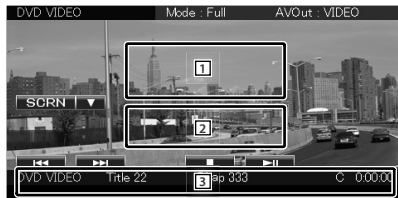

- 1, 2 Schakelt over naar het afspeelscherm.
- 3 Geeft het bronregelscherm weer.
- [<<], [>>]] Zoekt naar een hoofdstuk/scène/nummer.
- [■] Stopt met afspelen.  
Wanneer u het bronregelscherm twee keer aanraakt, wordt de disk wanneer u deze een volgende keer wilt afspelen vanaf het begin afgespeeld.
- [>||] Speelt af of onderbreekt het afspelen.

## Bronregelscherm

Schakelt over naar het bronregelscherm om de verschillende afspeelfuncties te gebruiken.

### 1 Geef het bronregelscherm weer

Zie <Hoe het eenvoudige regelscherm weergeven> (pagina 14).

## 2 Bediening op het bronregelscherm

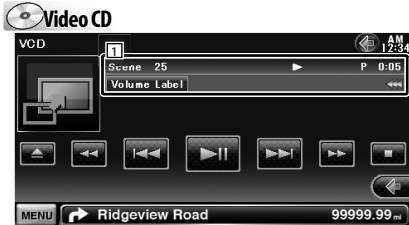

[▶||] Speelt af of onderbreekt het afspelen.

[■] Stopt met afspelen.

Wanneer u het bronregelscherm twee keer aanraakt, wordt de disk wanneer u deze een volgende keer wilt afspelen vanaf het begin afgespeeld.

[▲] Werpt een disk uit.

[◀◀], [▶▶] Snel vooruit- of terugspoelen.

[◀◀], [▶▶]

Zoekt naar een hoofdstuk.

Zoekt naar een hoofdstuk.

Kiest een scène (wanneer PBC aan staat) of een nummer (wanneer PBC uit staat).

[◀|], [▶|] Langzaam vooruit- of terugspoelen.

[☰] Schakelt over naar het afspeelscherm.

1 Informatieweergave

Titelweergave.

"Title" Titelnummerweergave

"Chap" Hoofdstuknummerweergave

"Scene" Scèneweergave/  
Nummerweergave

"▶" Afspeelmodusweergave

"T"/"C"/"R"/"P" Afspeeltijdweergave  
Gebruik [TIME] om de weergave van de afspeeltijd te wijzigen.

[◀◀] Wanneer ◀◀ wordt weergegeven, kunt u de tekstweergave doorbladeren door deze aan te raken.

## Multifunctie



[✕] Sluit de multifunctiebalk.

DVD-VIDEO

[REP] Schakelt tussen de herhaalfuncties in de volgende volgorde.

Titel herhalen, hoofdstuk herhalen, herhalen uit

[TIME] Schakelt de afspeeltijdweergavefuncties in de volgende volgorde.

Hoofdstuk ("C"), titel ("T"), resterende titels ("R")

DVD-VR

[REP] Schakelt tussen de herhaalfuncties in de volgende volgorde.

Titel herhalen, herhalen uit

[TIME] Schakelt de afspeeltijdweergavefuncties in de volgende volgorde.

Titel ("T"), resterende titels ("R")

[PLST] Schakelt over tussen de oorspronkelijke modus en de afspeellijstmodus.

Video CD

[REP] Schakelt tussen de herhaalfuncties in de volgende volgorde.

Nummer herhalen, herhalen uit (beschikbaar wanneer PBC uit staat)

[TIME] Schakelt de afspeeltijdweergavefuncties in de volgende volgorde.

Nummer ("P"), resterende disks ("R") (geldt alleen als de PBC-functie is uitgeschakeld)

[PBC] Schakelt de PBC in of uit. (alleen wanneer VCD Ver. 2.0 wordt gebruikt)

## Diskmenu van dvd-video

Selecteert een optie in het diskmenu van dvd-video.

### 1 Geef het afspeelscherm weer.

Zie <Bediening visuele bronnen op afspeelscherm> (pagina 16).

### 2 Geef menuregelscherm 1 weer



### 3 Bediening op menuregelscherm 1



**[Menu]** Roept het menu op.

**[Next]** Geeft menuregelscherm 2 weer.

**[◀], [▶], [▲], [▼]** Selecteert een menu-optie.

**[Enter]** Voert uw menuselectie in.

**[Return]** Keert terug naar het vorige menuscherm.

**[Top]** Geeft het hoofdmenu weer.

**[Highlight]** Markeringsregeling

**[Exit]** Sluit menuregelscherm 1 af.

### 4 Bediening op markeringsregeling

Met de markeringsregeling kunt u het dvd-menu regelen door de menu-toets op het scherm rechtstreeks aan te raken.



- Als u het middengedeelte van de monitor aanraakt, wordt tevens de markeringsregeling ingeschakeld.
- Om de markeringsregeling te annuleren, drukt u de [TEL]-toets langer dan 1 seconde in.
- De markeringsregeling wordt automatisch na circa 10 seconden uitgeschakeld.

### 5 Bediening op menuregelscherm 2



**[Previous]** Geeft menuregelscherm 1 weer.

**[Angle]** Wijzigt de invalshoeken.

**[SUB]** Schakelt tussen de ondertiteltalen.

**[Audio]** Wijzigt de gesproken taal.

**[Zoom]** Geeft het zoomregelscherm weer.

**[Exit]** Sluit menuregelscherm 2 af.

### 6 Bediening van het zoomregelscherm



**[Zoom]** Wijzigt iedere keer als u het scherm aanraakt de zoomverhouding op 4 niveaus (2 keer, 3 keer, 4 keer of uit).

**[◀], [▶], [▲], [▼]** Bladert het scherm in de richting die u aanraakt.

**[Return]** Keert terug naar het vorige scherm.

**[Exit]** Sluit het zoomregelscherm af.

## Menuregeling van dvd-vr

Selecteert een optie in het diskmenu van dvd-vr.

### 1 Geef het afspeelscherm weer.

Zie <Bediening visuele bronnen op afspeelscherm> (pagina 16).

### 2 Geef het menuregelscherm weer



### 3 Bediening op het menuregelscherm



**[Zoom]** Geeft het zoomregelscherm weer.

**[SUB]** Schakelt tussen de ondertiteltalen.

**[Audio]** Wijzigt de gesproken taal.

**[Exit]** Sluit het menuregelscherm af.

### 4 Bediening van het zoomregelscherm



**[Zoom]** Wijzigt iedere keer als u het scherm aanraakt de zoomverhouding op 4 niveaus (2 keer, 3 keer, 4 keer of uit).

**[◀], [▶], [▲], [▼]** Bladert het scherm in de richting die u aanraakt.

**[Return]** Keert terug naar het vorige scherm.

**[Exit]** Sluit het zoomregelscherm af.

## Zoomregeling van video-cd

Geeft een vergroot vcd-scherm weer.

### 1 Geef het afspeelscherm weer.

Zie <Bediening visuele bronnen op afspeelscherm> (pagina 16).

### 2 Geef de zoomregeltoetsen weer



### 3 Bediening van het zoomregelscherm



**[Zoom]** Wijzigt iedere keer als u het scherm aanraakt de zoomverhouding op 2 niveaus (2 keer of uit).

**[◀], [▶], [▲], [▼]** Bladert het scherm in de richting die u aanraakt.

**[Exit]** Sluit het zoomregelscherm af.

# Muziekdisk/Audiobestand beluisteren & Videobestand/Afbeeldingsbestand bekijken

U kunt verschillende regelscherm oproepen tijdens het afspelen van een CD, audiobestand, videobestand of afbeeldingsbestand.



- Raadpleeg <Overzicht van afspeelbare disks> (pagina 7) voor afspeelbare disks.
- Zie <Info over audiobestanden> (pagina 7), <Info over videobestanden> (pagina 7) of <Info over afbeeldingsbestanden> (pagina 8) voor afspeelbare bestanden.

## Bronregelscherm

Schakelt over naar het bronregelscherm om de verschillende afspeelfuncties te gebruiken.

### 1 Geef het bronregelscherm weer

Zie <Hoe het eenvoudige regelscherm weergeven> (pagina 14).

### 2 Bediening op het bronregelscherm



[▶||] Speelt af of onderbreekt het afspelen.

[■] Disc Stopt met afspelen.

Wanneer u het bronregelscherm twee keer aanraakt, wordt de disk wanneer u deze een volgende keer wilt afspelen vanaf het begin afgespeeld.

[▲] Disc Werpt de disk uit.

USB Verwijdert het USB-apparaat. Wanneer "No Device" wordt weergegeven, kan het USB-apparaat veilig worden verwijderd.

Als u een bestand opnieuw wilt afspelen terwijl het USB-apparaat is aangesloten, raak het bestand dan opnieuw aan.

[◀◀], [▶▶] CD, Audio File, MPEG/DivX

Snel vooruit- of terugspoelen.

[◀◀], [▶▶] Selecteert een nummer/bestand.

[▶], [▶▶] Audio File, MPEG/DivX, JPEG

Selecteert een map.

[List] Audio File, MPEG/DivX, JPEG

Geeft de map- of afspeellijst weer. (pagina 23)

[▶] Schakelt over naar het afspeelscherm.

1 Informatieweergave

CD Selecteert de tekst van de disk of het nummer.

Audio File, MPEG/DivX, JPEG

Selecteert mapnaam, bestandsnaam, titel, artiestnaam of albumnaam.

"Track" Nummerweergave

" " Mapnummerweergave

"#" Bestandsnummerweergave

"#### / ####" Totale aantal bestanden in de map en de bestandsnummerweergave

"▶" Afspeelmodusweergave

"P"/ "R" Afspeeltijdweergave

Gebruik [TIME] om de weergave van de afspeeltijd te wijzigen.

[◀◀] Wanneer ◀◀ wordt weergegeven, kunt u de tekstweergave doorbladeren door deze aan te raken.

## Multifunctie



[1/2] Schakelt over naar de multifunctieweergave.

[✕] Sluit de multifunctiebalk.



[REP] Herhaalt het huidige nummer.

[RDM] Start of stopt het willekeurig afspelen (het willekeurig afspelen van nummers).

[TIME] Schakel over op het scherm voor de afspeeltijd tussen nummer ("P") en resterende diskijd ("R").



[REP] Herhaalt het huidige bestand of de huidige gegevens.

[FREP] Herhaalt het nummer of de gegevens van de huidige map.

[RDM] Start of stopt het willekeurig afspelen (het in willekeurige volgorde afspelen van bestanden in de huidige map).

[4Line]/ [2Line] Wijzigt het aantal regels dat in het informatiescherm wordt weergegeven.

[FOLD]/ [FList] Geeft de mappenlijst weer.

[Plist] in Geeft de afspeellijst weer.

[SLIDE] Geeft afbeeldingen in de map die op dat moment wordt afgespeeld één voor één weer.

Als de map die op dat moment wordt afgespeeld geen afbeelding bevat, wordt de oorspronkelijke achtergrond weergegeven. Meer informatie over het instellen van de afspeeltijd van afbeeldingen vindt u in <Disk instellen> (pagina 76) of <USB instellen> (pagina 77).

[INFO] Geeft de muziekinformatie weer (zoals label en inhoudeigenschappen) van het audiobestand dat wordt afgespeeld.

Geeft informatie weer over het bestand dat wordt afgespeeld.

[LINK] in Zoekt naar een ander nummer van de op dat moment geselecteerde artiest. Raadpleeg <Koppeling zoeken> (pagina 25).

[DEVICE] Selecteert het aangesloten USB-apparaat (of een partitie). (pagina 24)

## Lijst selecteren

Mappenlijst: Doorzoekt mappen en audio-/video-/afbeeldingsbestanden die zijn opgeslagen in media en apparaat op basis van hun hiërarchie. Afspeellijst: Geeft de op het USB-apparaat

opgeslagen nummers weer en zoekt nummers op het USB-apparaat.

### 1 Geef het bronregelscherm weer

Zie <Bronregelscherm> (pagina 22).

### 2 Startlijst selecteren



- Als [List] wordt aangeraakt, wordt de eerder gebruikte mappenlijst of afspeellijst gebruikt.

### 3 Selecteer een nummer

#### Mappenlijst



1 De map wordt geopend wanneer deze wordt aangeraakt, en het audiobestand wordt afgespeeld.

[◀] Wanneer ◀ wordt weergegeven, kunt u de tekstweergave doorbladeren door deze aan te raken.

[📁 ROOT] Gaat naar hoogste niveau in de hiërarchie.

[📁 UP] Gaat één niveau omhoog in de hiërarchie.

[📁 TOP] Gaat naar de bovenste map.

[📁 CUR] Geeft de map weer die momenteel wordt afgespeeld.

[CTRL] Keert terug naar het bronregelscherm.

Volgende pagina ►

### Afspeellijst AudioFile in USB



- 1 Gaat een niveau lager in de categorie.
- [◀] Wanneer ◀ wordt weergegeven, kunt u de tekstweergave doorbladeren door deze aan te raken.
- [▶ ALL] Geeft een overzicht van alle nummer in de geselecteerde categorie.
- [↑ UP] Gaat een niveau hoger in de categorie.
- [🏠 TOP] Gaat naar hoogste categorie.
- [🎵 CUR] Geeft de huidige categorie die wordt afgespeeld weer.
- [CTRL] Keert terug naar het bronregelscherm.

### Bladert naar de positie van de opgegeven oorspronkelijke afbeelding



Bladert naar de geselecteerde oorspronkelijke afbeelding.

### Selectie USB-apparaat

Selecteert het aangesloten USB-apparaat (of een partitie).

#### 1 Geef het bronregelscherm weer

Zie <Bronregelscherm> (pagina 22).

#### 2 Geef het selectiescherm voor USB-apparaten weer



#### 3 Selecteer een USB-apparaat

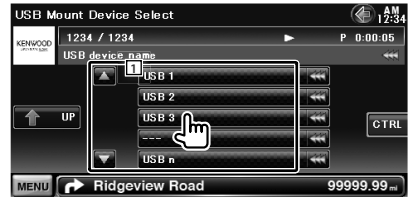

- 1 Selecteert een apparaat of partitie.
- [↑ UP] Keert terug naar het apparaatselectiescherm.
- [◀] Wanneer ◀ wordt weergegeven, kunt u de tekstweergave doorbladeren door deze aan te raken.
- [CTRL] Keert terug naar het bronregelscherm.



## Koppeling zoeken (Audiobestand in USB)

Zoekt naar een ander nummer van de op dat moment geselecteerde artiest.

### 1 Geef het bronregelscherm weer

Zie <Bronregelscherm> (pagina 22).

### 2 Start het zoeken naar een koppeling



### 3 Selecteer een nummer

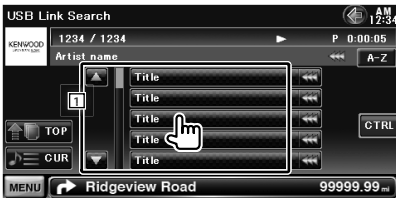

- 1 Speelt het aangeraakte nummer af.
- [◀◀] Wanneer ◀◀ wordt weergegeven, kunt u de tekstweergave doorbladeren door deze aan te raken.
- [TOP] Gaat naar hoogste categorie.
- [CUR] Geeft de huidige categorie die wordt afgespeeld weer.
- [CTRL] Keert terug naar het bronregelscherm.

### Bladert naar de positie van de opgegeven oorspronkelijke afbeelding



Bladert naar de geselecteerde oorspronkelijke afbeelding.

## Afspeelscherm (videobestand, afbeeldingsbestand)

De basisfuncties zijn beschikbaar, zelfs wanneer het afspeelscherm wordt weergegeven.

### 1 Geef het afspeelscherm weer.

Zie <Bediening visuele bronnen op afspeelscherm> (pagina 16).

### 2 Bediening op het afspeelscherm

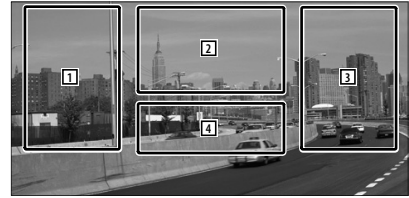

- 1, 3 Zoekt naar een bestand.
- 2 [JPEG] Geeft het afbeeldingregelscherm weer (pagina 26).
- [MENU/DWV] Geeft het menuregelscherm weer (pagina 27).
- 4 Geeft het scherm met broninformatie weer of wist dit.



- De informatieweergave wordt na ongeveer 5 seconden automatisch gewist. De informatie kan ook automatisch worden weergegeven wanneer die wordt bijgewerkt.

## Eenvoudige regelscherm (videobestand, afbeeldingsbestand)

Geeft de toetsen van de basisbediening weer op het scherm.

### 1 Geef het eenvoudige regelscherm weer

Zie <Hoe het eenvoudige regelscherm weergeven> (pagina 17).

### 2 Bediening op het eenvoudige regelscherm

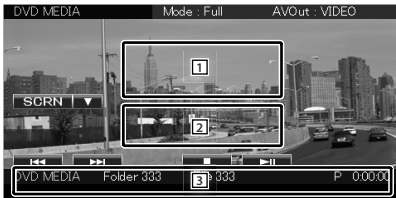

[1], [2] Schakelt over naar het afspeelscherm.

[3] Geeft het bronregelscherm weer.

[◀◀], [▶▶] Zoekt naar een bestand.

[⏏] Disc Stopt met afspelen.

Wanneer u het bronregelscherm twee keer aanraakt, wordt de disk wanneer u deze een volgende keer wilt afspelen vanaf het begin afgespeeld.

[▶||] Speelt af of onderbreekt het afspelen.

## Beeldregeling

De videoweergave instellen.

### 1 Geef het afspeelscherm weer.

Zie <Bediening visuele bronnen op afspeelscherm> (pagina 16).

### 2 Geef het afbeeldingregelscherm weer



### 3 Pas de videoweergave aan



[↕] Draait de afbeelding horizontaal om.

[↻] Draait tegen de wijzers van de klok in.

[↻] Draait met de wijzers van de klok mee.

[Exit] Beëindigt de beeldregeling.

## Filmmenuregeling

Selecteert een optie in het filmmenu.

### 1 Geef het afspeelscherm weer.

Zie <Bediening visuele bronnen op afspeelscherm> (pagina 16).

### 2 Geef het menuregelscherm weer



### 3 Bediening op het menuregelscherm



**[SUB]** Schakelt tussen de ondertiteltalen.

**[Audio]** Wijzigt de gesproken taal.

**[Exit]** Sluit het menuregelscherm af.

# iPod-bediening

U kunt nummers in uw iPod bedienen en beluisteren door iPod met video of iPod nano met KCA-iP301V (optioneel accessoire) op dit apparaat aan te sluiten. U kunt ook de video-inhoud op dit apparaat weergeven wanneer u een iPod met video aansluit.

## Afspelscherm

De basisfuncties zijn beschikbaar, zelfs wanneer het afspeelscherm wordt weergegeven.

### 1 Geef het afspeelscherm weer.

Zie <Bediening visuele bronnen op afspeelscherm> (pagina 16).

### 2 Bediening op het afspeelscherm

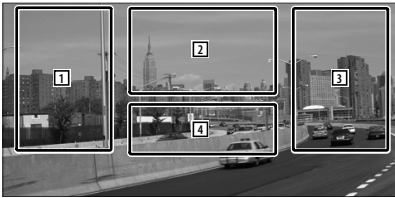

- 1, 3 Selecteert de muziek/video.
- 2 Niet actief
- 4 Geeft het scherm met broninformatie weer of wist dit.



- De informatieweergave wordt na ongeveer 5 seconden automatisch gewist. De informatie kan ook automatisch worden weergegeven wanneer die wordt bijgewerkt.
- Verwijder alle accessoires zoals koptelefoons voordat u een iPod aansluit. U kunt uw iPod misschien niet bedienen wanneer u er accessoires op aansluit.
- Wanneer u een iPod op dit toestel aansluit, start het afspelen van het nummer dat u op de iPod aan het afspelen was (Hervatfunctie).
- Als het afgespeelde nummer geen video-inhoud bevat, wordt "No Video Signal" op het videoscherm weergegeven.

## Eenvoudige regelscherm

Geeft de toetsen van de basisbediening weer op het scherm.

### 1 Geef het eenvoudige regelscherm weer

Zie <Hoe het eenvoudige regelscherm weergeven> (pagina 17).

### 2 Bediening op het eenvoudige regelscherm

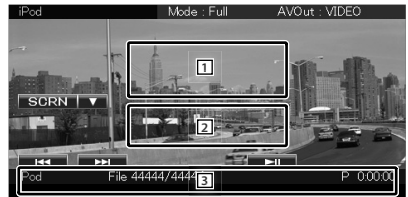

- 1, 2 Schakelt over naar het afspeelscherm.
- 3 Geeft het bronregelscherm weer.
- [<<], [>>] Muziek/Video zoeken.
- [>||] Speelt af of onderbreekt het afspelen.

## Bronregelscherm

Schakelt over naar het bronregelscherm om de verschillende afspeelfuncties te gebruiken.

### 1 Geef het bronregelscherm weer

Zie <Hoe het eenvoudige regelscherm weergeven> (pagina 14).

### 2 Bediening op het bronregelscherm



[▶||] Speelt af of onderbreekt het afspelen.

[◀◀], [▶▶] Snel vooruit- of terugspoelen.

[|◀◀], [▶▶] Selecteert muziek/video.

[List] Geeft het iPod-overzicht weer. (pagina 29)

[📁] Schakelt over naar het afspeelscherm.

1 Informatieweergave  
Selecteert de titel, artiestnaam, albumnaam of iPod-naam.

"##### / #####" Totaal aantal nummer op de iPod en de nummerweergave

"▶" Afspeelmodusweergave

"P" Afspeeltijdweergave

[◀◀] Wanneer ◀◀ wordt weergegeven, kunt u de tekstweergave doorbladeren door deze aan te raken.

## Multifunctie



[1/2] Schakelt over naar de multifunctieweergave.

[✖] Sluit de multifunctiebalk.

[MUSIC] Geeft een overzicht van de muziekcategorieën weer.

[VIDEO] Geeft een overzicht van de videocategorieën weer.

[REP] Herhaalt het huidige bestand of de huidige gegevens.

[RDM] Start of stopt het afspelen in willekeurige volgorde.\*

[ARDM] Start of stopt het willekeurig afspelen van nummers op een album (speelt nummers van het huidige album in willekeurige volgorde).\*

[INFO] Geeft een scherm weer met informatie over de muziek/video die wordt afgespeeld.

[LINK] [🎵] Zoekt naar een ander nummer van de op dat moment geselecteerde artiest. Raadpleeg <Koppeling zoeken> (pagina 30).\*



\* Uitgeschakeld wanneer een VIDEO wordt weergegeven.

## iPod-overzicht

Geeft een overzicht van op de iPod opgeslagen muziek/video en zoekt muziek/video.

### 1 Geef het bronregelscherm weer

Zie <Bronregelscherm> (pagina 29).

### 2 Geef het iPod-overzicht weer



### 3 Selecteer muziek/video



1 Er wordt een overzicht gegeven van categorieën en muziek.

Raak een categorienaam aan om naar het onderliggende niveau te gaan. Als een nummer wordt weergegeven, kunt u het nummer afspelen door het aan te raken.

Wanneer [▶||] wordt weergegeven, kunt u

**Volgende pagina ▶**

alle nummers in deze categorie afspelen door de toets aan te raken.

[◀] Wanneer ◀ wordt weergegeven, kunt u de tekstweergave doorbladeren door deze aan te raken.

[⏪] Keert terug naar de vorige categorie.

[📁] Gaat naar hoogste categorie.

[🎵] Geeft de huidige categorie die wordt afgespeeld weer.

[CTRL] Keert terug naar het bronregelscherm.

**Bladert naar de positie van de opgegeven oorspronkelijke afbeelding**



Bladert naar de geselecteerde oorspronkelijke afbeelding.

**Zoeken naar een koppeling (muziekbestand)**

Zoekt naar een ander nummer van de op dat moment geselecteerde artiest.

**1 Geef het bronregelscherm weer**

Zie <Bronregelscherm> (pagina 29).

**2 Start het zoeken naar een koppeling**



**3 Selecteer een nummer**



1 Speelt het aangeraakte nummer af.

[◀] Wanneer ◀ wordt weergegeven, kunt u de tekstweergave doorbladeren door deze aan te raken.

[📁] Gaat naar hoogste categorie.

[🎵] Geeft de huidige categorie die wordt afgespeeld weer.

[CTRL] Keert terug naar het bronregelscherm.

**Bladert naar de positie van de opgegeven oorspronkelijke afbeelding**



Bladert naar de geselecteerde oorspronkelijke afbeelding.

# Radio beluisteren

Verschillende regelschermen verschijnen in de tunerbronmodus.



- Stel de modusschakelaar van de afstandsbediening in op "AUD"-modus voordat u met de bediening begint, raadpleeg <Modusschakelaar op afstandsbediening> (pagina 79).

## Bronregelscherm

Schakel over naar het bronregelscherm om de verschillende functies te gebruiken.

### 1 Geef het bronregelscherm weer

Zie <Hoe het eenvoudige regelscherm weergeven> (pagina 14).

### 2 Bediening op het bronregelscherm



**[FM]** Schakelt over naar de FM1/2/3-frequentieband.

**[AM]** Schakelt over naar de AM-frequentieband.

**[TI]** Schakelt de verkeersinformatiefunctie in of uit.  
Zie <Verkeersinformatie>, (pagina 34).

**[◀▶]**, **[▶▶]** Nummers op een zender.  
Gebruik [SEEK] om de frequentie te wijzigen.

**[List]** Geef het scherm met tunervoorkeurlijst weer. (pagina 32).

- 1 Informatieweergave  
Selecteert de programmaservicenaam, titel & artiestnaam, radiotekst plus of radiotekst.  
"FM"/ "AM" Frequentiebandweergave  
"Preset" Voorkeurnummer  
"MHz"/ "kHz" Frequentieweergave

**[◀◀]** Wanneer ◀◀ wordt weergegeven, kunt u de tekstweergave doorbladeren door deze aan te raken.

## Multifunctie



**[1/3]** Schakelt over naar de multifunctieweergave.

**[X]** Sluit de multifunctiebalk.

**[SEEK]** Schakelt tussen de zoekmodi.

Telkens wanneer u de toets aanraakt, wordt de modus in de volgende volgorde geschakeld.

Weergave	Instelling
"AUTO1"	Stemt automatisch af op een zender met goede ontvangst.
"AUTO2"	Stemt een voor een af op zenders in het geheugen.
"MANU"	Schakelt handmatig over naar de volgende frequentie.

**[AME]** Selecteert de automatische geheugenmodus.

Raadpleeg <Automatisch geheugen> (pagina 32).

**[PRE]** Geeft een overzicht van en selecteert in het geheugen opgeslagen zenders.

**[4Line]/ [2Line]** Wijzigt het aantal regels dat in het informatiescherm wordt weergegeven.

**[PTY]** Zoekt zenders op programmatype. Zie <Zoeken naar programmatype> (pagina 34).

**[MONO]** Selecteert de monaurale ontvangstmodus.

Volgende pagina ►

- [P1] – [P6]** Wanneer [P1]- tot [P6]-toetsen worden weergegeven, kunt u de in het geheugen opgeslagen zenders oproepen. Raadpleeg <Automatisch geheugen> (pagina 32) of <Handmatig geheugen> (pagina 33) voor informatie over zendergeheugen.
- [LO.S]** Schakelt de lokale zoekfunctie in of uit.
- [TEXT]**  Geeft het radiotekstschermbaar. Raadpleeg <Radiotekst> (pagina 33).

### Voorkeuren selecteren

Geeft een overzicht van en selecteert in het geheugen opgeslagen zenders.

- 1 Geef het bronregelscherm weer**  
Zie <Bronregelscherm> (pagina 31).
- 2 Geef het scherm met tunervoorkeurlijst weer**
- 3 Selecteer een zender**



- 1** De in het geheugen opgeslagen zenders worden weergegeven. Raak aan om af te stemmen.
- [CTRL]** Keert terug naar het bronregelscherm.

### Automatisch geheugen

Slaat zenders met goede ontvangst automatisch in het geheugen op.

- 1 Geef het bronregelscherm weer**  
Zie <Bronregelscherm> (pagina 31).
- 2 Selecteer een zender die u in het geheugen wilt opslaan**



- 3 Selecteer de automatische geheugenmodus**



- 4 Start het automatisch geheugen**



Het automatisch geheugen wordt afgesloten wanneer 6 zenders zijn vastgelegd of wanneer op alle zenders is afgestemd.

-  De bediening wordt automatisch gestopt als u binnen de 10 seconden geen bediening uitvoert.



## Handmatig geheugen

Legt de huidige ontvangen zender in het geheugen vast.

### 1 Geef het bronregelscherm weer

Zie <Bronregelscherm> (pagina 31).

### 2 Selecteer een zender die u in het geheugen wilt opslaan



### 3 Sla in het geheugen op

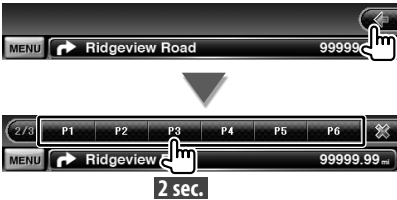

Ga door met aanraken totdat het geheugennummer wordt weergegeven.

## Radiotekst

U kunt de radiotekst weergeven. (Alleen tijdens de ontvangst van FM-uitzendingen)

### 1 Selecteer een zender

Zie <Bronregelscherm> (pagina 31).

### 2 Geef de radiotekst weer



1 Selecteert de programmaservicenaam, titel & artiestnaam, zendernaam, radiotekst plus of radiotekst voor tekstweergave.

[◀] Wanneer ◀ wordt weergegeven, kunt u de tekstweergave doorbladeren door deze aan te raken.

[▲], [▼] Bladert door de tekstweergave.

## Verkeersinformatie

Bij het begin van een verkeersbericht schakelt om het even welke bron over naar verkeersinformatie en wordt het bericht automatisch weergegeven.

### 1 Geef het bronregelscherm weer

Zie <Bronregelscherm> (pagina 31).

### 2 Stel de verkeersinformatiemodus in



### Bij het begin van het verkeersbericht...

Het verkeersinformatiescherm wordt automatisch weergegeven.

### Verkeersinformatiescherm

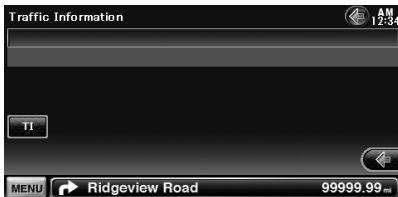

- De verkeersinformatiefunctie moet ingeschakeld zijn om het verkeersinformatiescherm automatisch te laten verschijnen.
- Tijdens de ontvangst van verkeersinformatie wordt het afgestelde volume automatisch onthouden; de volgende keer dat wordt overgeschakeld naar verkeersinformatie, wordt automatisch dit opgeslagen volume ingesteld.

## Zoeken op programmatype

Een programma wordt afgestemd wanneer u het programmatype instelt. (Alleen tijdens de ontvangst van FM-uitzendingen)

### 1 Geef het bronregelscherm weer

Zie <Bronregelscherm> (pagina 31).

### 2 Open de modus voor het zoeken naar programmatypes



### 3 Selecteer een programmatype

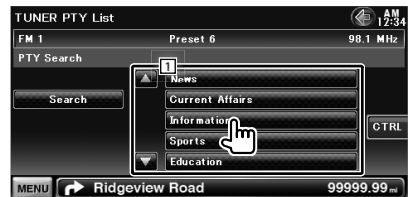

- 1 Het programmatype wordt weergegeven. Raak aan om een programmatype te selecteren.

**[Search]** Zoekt het programmatype. Het wordt weergegeven wanneer het programmatype wordt geselecteerd.

### 4 Zoek een zender van het geselecteerde programmatype



# Tv kijken

Verschillende regelschermen verschijnen in de tv-bronmodus. U kunt de tv alleen bedienen wanneer het optionele tv-tuneraccessoire is aangesloten.

## Beschikbare functies in tv-scherm

De basisfuncties zijn beschikbaar, zelfs wanneer het tv-scherm wordt weergegeven.

### 1 Geef het tv-scherm weer.

Zie <Bediening visuele bronnen op afspeelscherm> (pagina 16).

### 2 Bediening op tv-scherm

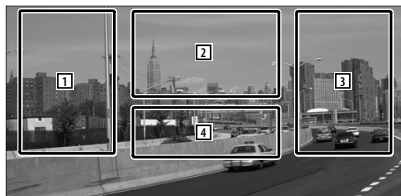

- 1, 3 Selecteert een kanaal.
- 2 Schakelt tussen TV1 of TV2.
- 2 Geeft het menuregelscherm (met alleen KTC-D500E (optioneel accessoire) aangesloten (pagina 36).
- 4 Geeft het scherm met broninformatie weer of wist dit.



- De informatieweergave wordt na ongeveer 5 seconden automatisch gewist. De informatie kan ook automatisch worden weergegeven wanneer die wordt bijgewerkt.

## Eenvoudige regelscherm

Geeft de toetsen van de basisbediening weer op het scherm.

### 1 Geef het eenvoudige regelscherm weer

Zie <Hoe het eenvoudige regelscherm weergeven> (pagina 17).

### 2 Bediening op het eenvoudige regelscherm

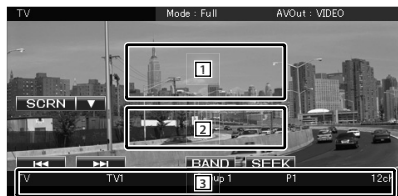

- 1, 2 Schakelt over naar het tv-scherm.
  - 3 Geeft het bronregelscherm weer.
- [BAND]** Schakelt tussen TV1 of TV2.
- [<<<], [>>>]** Selecteert een kanaal.  
Gebruik **[SEEK]** om de kanaalafstemfrequentie te wijzigen.
- [SEEK]** Schakelt tussen de zoekmodi.(pagina 36)

## Bronregelscherm

Schakelt over naar het bronregelscherm om de verschillende functies te gebruiken.

### 1 Geef het bronregelscherm weer

Zie <Hoe het eenvoudige regelscherm weergeven> (pagina 14).

### 2 Bediening op het bronregelscherm

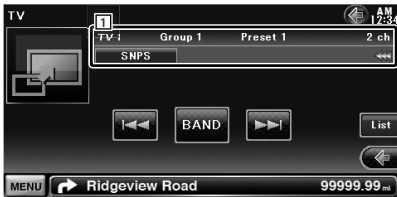

**[BAND]** Schakelt tussen TV1 of TV2.

**[◀▶]** Kies een kanaal.

Gebruik **[SEEK]** om de kanaalfstemprequentie te wijzigen.

**[List]** Geeft het scherm met de tv-voorkeurlijst weer. (pagina 38).

**[TV]** Schakelt over naar het tv-scherm.

#### 1 Informatieweergave

Kanaalinformatieweergave

**"TV"** Frequentiebandweergave

**"Group"** Weergave van de tv-zonegroep.  
Zie <Tv instellen> (pagina 78).

**"Preset"** Geheugennummerweergave

**"ch"** Kanaalweergave

**[◀▶]** Wanneer **[SEEK]** wordt weergegeven, kunt u de tekstweergave doorbladeren door deze aan te raken.

## Multifunctie



**[1/2]** Schakelt over naar de multifunctieweergave.

**[X]** Sluit de multifunctiebalk.

**[AME]** Selecteert de automatische geheugenmodus.  
Raadpleeg <Automatisch geheugen> (pagina 37).

**[SEEK]** Schakelt tussen de zoekmodi.

Telkens wanneer u de toets aanraakt, wordt de modus in de volgende volgorde geschakeld.

#### Weergave Instelling

**"AUTO1"** Stemt automatisch af op een zender met goede ontvangst.

**"AUTO2"** Stemt een voor een af op zenders in het geheugen.

**"MANU"** Schakelt handmatig over naar de volgende frequentie.

**[PRE]** Geeft een overzicht van en selecteert in het geheugen opgeslagen zenders.

**[NAME]** Stelt een naam voor een zender in. Zie <Zendernaam instellen> (pagina 38).

**[P1] – [P6]** Wanneer **[P1]** tot **[P6]** worden weergegeven, kunt u de in het geheugen opgeslagen kanalen oproepen.  
Raadpleeg <Automatisch geheugen> (pagina 37) of <Handmatig geheugen> (pagina 37) voor informatie over zendergegevens.

## Tv-menu (alleen wanneer de KTC-D500E (optioneel accessoire) is aangesloten)

Het menuregelscherm wordt weergegeven door aanraking van het hieronder weergegeven gebied.

### 1 Geef het tv-scherm weer.

Zie <Bediening visuele bronnen op afspeelscherm> (pagina 16).

### 2 Geef het menuregelscherm weer



### 3 Bediening op het menuregelscherm



[Menu] Geeft het menuscherm voor digitale tv-uitzendingen weer.

[EPG] Geeft het EPG-scherm weer (Elektronische Programmagids).

[<], [>], [▲], [▼] Verplaatst de markering in het menu voor digitale tv-uitzendingen.

[Enter] Voert het geselecteerde menu-item uit.

[Return] Keert terug naar het vorige scherm.

[Exit] Keert terug naar het scherm voor digitale tv.

## Automatisch geheugen

Slaat zenders met goede ontvangst automatisch in het geheugen op.

### 1 Geef het bronregelscherm weer

Zie <Bronregelscherm> (pagina 36).

### 2 Selecteer een zender die u in het geheugen wilt opslaan



### 3 Selecteer de automatische geheugenmodus



### 4 Start het automatisch geheugen



Het automatisch geheugen wordt afgesloten wanneer 6 zenders zijn vastgelegd of wanneer op alle zenders is afgestemd.



- De bediening wordt automatisch gestopt als u binnen de 10 seconden geen bediening uitvoert.

## Handmatig geheugen

Legt het huidige ontvangen kanaal in het geheugen vast.

### 1 Geef het bronregelscherm weer

Zie <Bronregelscherm> (pagina 36).

### 2 Selecteer een zender die u in het geheugen wilt opslaan



### 3 Sla in het geheugen op

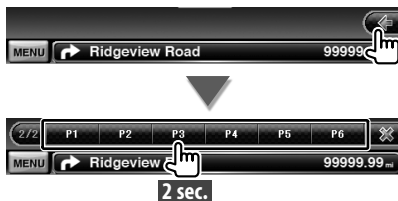

Ga door met aanraken totdat het geheugennummer wordt weergegeven.

## Voorkeuren selecteren

Geeft een overzicht van en selecteert in het geheugen opgeslagen zenders.

### 1 Geef het bronregelscherm weer

Zie <Bronregelscherm> (pagina 36).

### 2 Start de geselecteerde vooraf ingestelde zenders



### 3 Selecteer een zender



- De in het geheugen opgeslagen zenders worden weergegeven. Raak aan om af te stemmen.

[] Schakelt over naar het tv-scherm.

[CTRL] Keert terug naar het bronregelscherm.

## Zendernaam instellen

Wijst een naam toe aan een zender.

### 1 Stem af op de zender waaraan u een naam wilt toekennen

Zie <Bronregelscherm> (pagina 36).

### 2 Start met een naam in te stellen



### 3 Voer de naam in

Zie <Tekeninvoer> (pagina 40) voor informatie over het invoeren van een naam.

### 4 Beëindig het instellen van de naam



# Bluetooth-audioregeling

DNX7240BT: U kunt naar audiobestanden luisteren die zijn opgeslagen in een audiospeler of mobiele telefoon met Bluetooth.

DDX6054: Wanneer KCA-BT200 (optioneel accessoire) is aangesloten, kunt u met Bluetooth naar audiobestanden luisteren die zijn opgeslagen in een audiospeler of mobiele telefoon.



- U moet op voorhand uw audiospeler en mobiele telefoon registreren in uw Bluetooth-eenheid. Lees ook de gebruiksaanwijzing van de Bluetooth-eenheid.

## Voor ingebruikname

- U moet uw audiospeler en mobiele telefoon registreren voordat u deze met dit toestel kunt gebruiken. Raadpleeg voor meer details <Bluetooth-eenheid registreren> (pagina 67).
- Wanneer u twee of meer audiospelers of mobiele telefoons hebt geregistreerd, moet u een ervan selecteren. Raadpleeg <Verbinding Bluetooth-eenheid> (pagina 69).

## Bronregelscherm

Schakelt over naar het regelscherm om de verschillende functies te gebruiken.

### 1 Geef het bronregelscherm weer

Zie <Hoe het eenvoudige regelscherm weergeven> (pagina 14).

### 2 Bediening op het bronregelscherm



- [▶] Begint met afspelen.
- [■] Stopt met afspelen.
- [||] Onderbreekt het afspelen.
- [◀], [▶] Selecteert een bestand.



- Als de Bluetooth-audiospeler geen AVRCP-profiel ondersteunt, worden de toetsen niet weergegeven. Voer de bediening uit door middel van de audiospeler.

## Hoe het tekeninvoerscherm gebruiken

### Tekeninvoerscherm



- 1 Voert tekens in.  
[◀], [▶] Verplaatst de cursor.  
[▲], [▼] Bladert omhoog of omlaag in de tekeninvoerweergave.  
[QWE]/ [ABC] Stelt de lay-out in van de toetsen van de tekeninvoer.  
ABC: Alfabetische lay-out van de toetsen.  
QWE : Qwerty lay-out van te toetsen.  
[Clear] Wist het teken.  
Om een teken te wissen, plaatst u de cursor erop en raakt u deze toets aan.  
[Space] Voert een spatie in.



- U kunt alleen tekens invoeren nadat u de parkeerrem hebt aangetrokken.

## Voeding van externe apparaten regelen (DNX7240BT)

De voeding van de externe apparaten regelen.

### 1 Geef het bronkeuzescherf weer

Zie <Hoe de bron selecteren> (pagina 12).

### 2 Geef het EXT SW-regelscherf weer



### 3 Voeding externe apparaten regelen

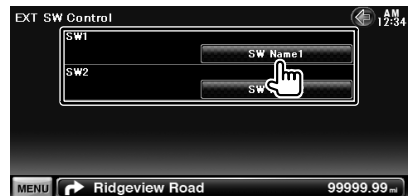

U kunt de voeding van de externe apparaten in- of uitschakelen.



- U moet een in de handel verkrijgbaar relais aansluiten om deze functie te kunnen gebruiken.  
Sluit het te bedienen externe apparaat aan op dat relais.
- Raadpleeg <EXT SW instellen> (pagina 63) voor informatie over de specificaties voor het in- of uitschakelen van de voeding.



## Audiovolume dempen tijdens telefoongesprek

### ***Bij een inkomende oproep...***

Het telefoonoproepscherm ("CALL") wordt weergegeven en het systeem onderbreekt het afspelen.

### **Telefoonoproepscherm ("CALL")**

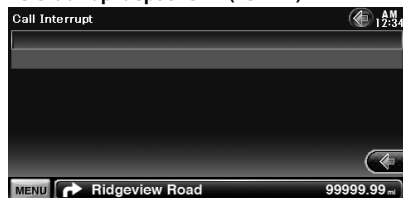

### ***Aan het einde van de oproep...***

#### **Haak de telefoon in.**

Het systeem hervat het afspelen automatisch.



- Om de telefoondempfunctie te gebruiken, moet u de kabel voor het dempen met een in de handel verkrijgbaar telefoonaccessoire aansluiten op uw telefoon. Raadpleeg <INSTALLATIEHANDLEIDING>.
- Afspelen van de bronuitvoer via de AV-uitvoerpoort kan niet worden onderbreken, zelfs al komt een oproep binnen.

# Schermregeling

Het monitorscherm instellen.

## Schermregeling

### 1 Geef het eenvoudige regelscherm weer

Zie <Hoe het eenvoudige regelscherm weergeven> (pagina 17).

### 2 Geef het scherm voor de schermregeling weer



### 3 Stel de beeldkwaliteit in



**[Bright]** Helderheidsregeling

**[Tint]** Tintregeling

Weergegeven voor een NTSC-systeembeeld op video, iPod, tv of achteruitrijcamera.

**[Color]** Kleurregeling

Alleen weergegeven op video, iPod, tv of achteruitrijcamera.

**[Contrast]** Contrastregeling

**[Black]** Zwartniveauregeling

**[Sharpness]** Scherpteregeeling

Alleen weergegeven op het video- iPod-, USB- of achteruitrijcamerascherm.

**[Dimmer]** Dimmermodus instellen

"ON": Het scherm dimt.

"OFF": Het scherm dimt niet.

"SYNC": Voor het aan- of uitzetten van de dimmerfunctie wanneer de verlichtingsschakelaar van de auto

wordt in- of uitgeschakeld.

"NAV-SYNC": De dimmerfunctie aan- of uitzetten naargelang de displayinstelling van Navigatie Dag/Nacht.

**[Mode]** Selecteert een schermmodus.

U kunt een van de volgende schermmodi selecteren.

"Full", "Just", "Zoom", "Normal"



- Het scherm voor schermregeling wordt alleen weergegeven wanneer u de parkeerrem hebt aangetrokken.
- De beeldkwaliteit kan voor elke bron worden ingesteld.
- U kunt de beeldkwaliteit instellen van schermen zoals het menu van <Schermregeling> (pagina 67).

### Volledige beeldmodus ("Full")

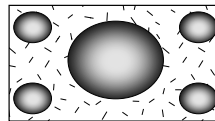

### Uitgevulde beeldmodus ("Just")

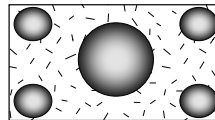

### Zoombeeldmodus ("Zoom")

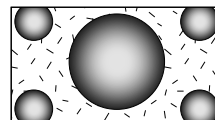

### Normale beeldmodus ("Normal")

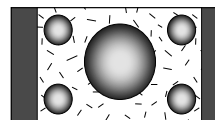

# Bediening handsfree toestel

DNX7240BT: Verschillende functies kunnen worden gebruikt in de modus voor handsfree bediening.  
DDX6054: Verschillende functies kunnen worden gebruikt in de modus voor handsfree bediening. (alleen wanneer de optionele Bluetooth-eenheid is aangesloten)



- U moet op voorhand uw mobiele telefoon registreren in uw Bluetooth-eenheid. Lees ook de gebruiksaanwijzing van de Bluetooth-eenheid.
- Om het telefoonboek te kunnen gebruiken, moet het van de mobiele telefoon zijn gedownload. Raadpleeg voor meer informatie de gebruiksaanwijzing van uw Bluetooth-eenheid en uw mobiele telefoon.

## Voor ingebruikname

- U moet uw mobiele telefoon registreren voordat u deze met dit toestel kunt gebruiken. Raadpleeg <Bluetooth-eenheid registreren > voor meer informatie (pagina 67).
- Wanneer u twee of meer mobiele telefoons hebt geregistreerd, moet u een ervan selecteren. Raadpleeg <Verbinding Bluetooth-eenheid> (pagina 69).
- Om het telefoonboek te kunnen gebruiken, moet het eerst naar dit toestel worden gedownload. Raadpleeg <De telefoonlijst downloaden> voor meer informatie (pagina 43).

## Het telefoonboek downloaden

Download de telefoonboekgegevens van de mobiele telefoon naar dit toestel zodat u het telefoonboek van dit toestel kunt gebruiken.

- 1 Verstuur de gegevens uit de telefoonlijst naar dit toestel met behulp van de mobiele telefoon.**
- 2 Breng de handsfree verbinding tot stand met behulp van de mobiele telefoon.**





- Voor mobiele telefoons die het automatisch downloaden van het telefoonboek ondersteunen: Wanneer het telefoonboek niet automatisch wordt gedownload, volgt u de bovenstaande procedure om handmatig te downloaden.
- Raadpleeg de gebruiksaanwijzing van uw mobiele telefoon voor meer informatie over de bediening van de telefoon.
- U kunt maximaal 1.000 telefoonnummers registreren voor elke geregistreerde mobiele telefoon.
- Voor elk telefoonnummer kunnen 32 cijfers worden geregistreerd plus maximaal 50\* tekens voor het weergeven van de naam.  
(\* 50: Aantal alfabetische tekens. Naargelang het type van het teken, kunnen er minder tekens worden ingevoerd.)

- Naargelang het type van uw mobiele telefoon gelden de volgende beperkingen:
  - De telefoonboekgegevens kunnen niet normaal worden gedownload.
  - Tekens in het telefoonboek worden niet correct weergegeven.
  - De telefoonboekgegevens kunnen niet normaal worden gedownload wanneer ze afbeeldingen bevatten. Het kan tot enkele uren tot een volledige dag duren om het telefoonboek te downloaden afhankelijk van de totale grootte van de afbeelding.
- Bedien de mobiele telefoon om het downloaden van de telefoonboekgegevens te annuleren.

## Een telefoongesprek ontvangen



- [  ] Een telefoongesprek beantwoorden
- [  ] Een binnenkomend telefoongesprek weigeren

### Tijdens een telefoongesprek



[**Speaker/Handset**] Schakelt de stermuitvoer tussen telefoon en luidspreker.

[**DTMF**] Voert een beltoon uit. Raadpleeg <Op toon gebaseerde diensten bedienen> (pagina 47).

[**Handset**] Een telefoongesprek beëindigen

### Het spraakvolume tijdens een telefoongesprek aanpassen

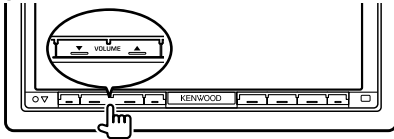

### Telefoongesprek in wacht



[**Handset**] • Een ander binnenkomend telefoongesprek beantwoorden terwijl het huidige telefoongesprek in de wacht staat

• Tussen het huidige telefoongesprek en het telefoongesprek in de wacht schakelen  
Telkens als u deze toets aanraakt, wordt er tussen de bellers geschakeld.

[**Handset**] • Een ander binnenkomend telefoongesprek beantwoorden nadat het huidige telefoongesprek werd beëindigd

- Het telefoongesprek in de wacht beantwoorden nadat het huidige telefoongesprek werd beëindigd

### Een telefoongesprek tot stand brengen

Het regelscherm weergeven en verscheidene functies gebruiken.

#### 1 Geef het handsfree regelscherm weer

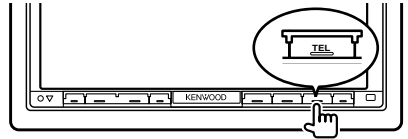

#### 2 Selecteer een kiesmethode



[**1**] Belt het weergegeven telefoonnummer. Wanneer u een telefoonnummer hebt geregistreerd in het telefoonboek wordt de naam van de ontvanger weergegeven.

[**Handset**] Belt het weergegeven telefoonnummer.

[**Redial**] Geeft het eerder gebelde telefoonnummer weer.

[**Preset1-3**] Geeft het vooraf ingestelde telefoonnummer weer.

Raadpleeg <Telefoonnummer opslaan> (pagina 51) voor informatie over het opslaan van een telefoonnummer.

[**Phonebook**] Geeft het scherm voor het zoeken naar telefoonboeken weer. Raadpleeg <Bellen met telefoonboek> (pagina 45).

[**Outgoing Calls**] Geeft het scherm met uitgaande gesprekken weer. Zie <Een telefoongesprek met gespreksrecords tot stand brengen> (pagina 46).

[**Incoming Calls**] Geeft het scherm met binnenkomende telefoongesprekken weer. Zie <Een telefoongesprek met gespreksrecords tot stand brengen> (pagina 46).

[ **Missed Calls**] Geeft het scherm met gemiste telefoongesprekken weer. Zie <Een telefoongesprek met gespreksrecords tot stand brengen> (pagina 46).

[**Direct Number**] Geeft het oproepscherm weer. Zie <Bellen met het invoeren van een telefoonnummer> (pagina 46).

[**Voice**] Start stemherkenning.

Zie <Bellen met stemherkenning> (pagina 47).

[**BT SETUP**] Geeft het Bluetooth-instelscherm weer. (pagina 67)

[**TEL SETUP**] Geeft het scherm voor handsfree instellen weer. (pagina 48)



- Als u met uw auto rijdt, zijn sommige functies uit veiligheidsoogpunt uitgeschakeld. De toetsen die horen bij de uitgeschakelde functies worden inactief wanneer u erop drukt.
- Wanneer het handsfree regelscherm verschijnt, wordt de naam van de aangesloten mobiele telefoon 5 seconden weergegeven.
- \* Omdat het aantal stappen van de regeleenheid verschilt van dat van de mobiele telefoon, kunnen de op de regeleenheid weergegeven statussen afwijken van de statussen die op de mobiele telefoon worden weergegeven. Er wordt geen status weergegeven als er geen informatie over kan worden verkregen.
- Wanneer u de mobiele telefoon in de persoonlijke modus zet, kunnen hierdoor de handsfree functies worden uitgeschakeld.

## Bellen met telefoonboek

U kunt een persoon opbellen door middel van zijn/haar telefoonnummer dat u hebt geregistreerd in het telefoonboek.

### 1 Geef het handsfree regelscherm weer

Zie <Een telefoongesprek tot stand brengen> (pagina 44).

### 2 Geef het telefoonboekscherm weer.



### 3 Selecteer de naam die moet worden opgebeld



1 Lijst met telefoonboekgegevens.

2 Geeft het telefoonboek weer met de namen die beginnen met de eerste letter die u hebt ingetoetst.

[] Wanneer wordt weergegeven, kunt u de tekstweergave doorbladeren door deze aan te raken.

### 4 Selecteer het op te bellen telefoonnummer



### 5 Een telefoongesprek tot stand brengen

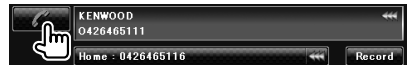

- Om het telefoonboek te kunnen gebruiken, moet het van de mobiele telefoon zijn gedownload. Raadpleeg voor meer informatie de gebruiksaanwijzing van uw Bluetooth-eenheid en uw mobiele telefoon.
- Initialen waaronder niet-corresponderende namen worden niet weergegeven.
- Tijdens het zoeken wordt gezocht naar accentloos teken zoals "u" in plaats van naar een teken met accent zoals "ü".

## Bellen met het invoeren van een telefoonnummer

Brengt een gesprek tot stand door een telefoonnummer in te voeren.

### 1 Geef het handsfree regelscherm weer

Zie <Een telefoongesprek tot stand brengen> (pagina 44).

### 2 Geef het cijferinvoerscherm weer



### 3 Voer een telefoonnummer in



1 Belt het ingevoerde telefoonnummer.  
[Clear] Wist het nummer.

### 4 Een telefoongesprek tot stand brengen



U kunt praten wanneer de opgebelde persoon uw gesprek beantwoordt.



- U kunt tot 32 cijfers invoeren.

## Een telefoongesprek met gespreksrecords tot stand brengen

Brengt een gesprek tot stand door een telefoonnummer te selecteren uit de lijst met uitgaande telefoongesprekken, binnenkomende telefoongesprekken of gemiste telefoongesprekken.

### 1 Geef het handsfree regelscherm weer

Zie <Een telefoongesprek tot stand brengen> (pagina 44).

### 2 Geef het scherm met uitgaande telefoongesprekken, binnenkomende telefoongesprekken of gemiste telefoongesprekken weer



### 3 Selecteer uit de lijst met telefoongesprekken

Voorbeeld: scherm met uitgaande telefoongesprekken



Belt het geselecteerde telefoonnummer.

### 4 Een telefoongesprek tot stand brengen



- Het scherm met uitgaande telefoongesprekken, het scherm met binnenkomende telefoongesprekken of de lijst met gemiste telefoongesprekken geven de lijst met telefoongesprekken weer afkomstig van of ontvangen door dit toestel. Dit zijn niet de lijsten die in het geheugen van de mobiele telefoon zijn opgeslagen.

## Bellen met stemherkenning

Brengt een telefoongesprek tot stand door herkenning van de geregistreerde stem.



- Om stemherkenning uit te voeren, moet de stem zijn geregistreerd in de telefoonboekgegevens. Zie <Stemherkenning> (pagina 49). Of, om stemherkenning uit te voeren op categorie (Thuis, Werk, Mobiel enz.) of telefoonboekgegevens moet een trefwoordstem worden geregistreerd. Zie <Stemregistratie trefwoord> (pagina 50).

### 1 Geef het handsfree regelscherm weer

Zie <Een telefoongesprek tot stand brengen> (pagina 44).

### 2 Geef het stemherkenningscherm weer



### 3 Spreek de stem uit die is geregistreerd in het telefoonboek



Spreek de naam uit binnen 2 seconden na het horen van de pieptoon.



Spreek de categorie uit binnen 2 seconden na het horen van de pieptoon.

*Wanneer er meer dan één telefoonnummer is geregistreerd onder dezelfde naam, gaat u verder met 4.*

### 4 Selecteert een telefoonnummencategorie



Selecteert de telefoonnummencategorie.

## 5 Een telefoongesprek tot stand brengen

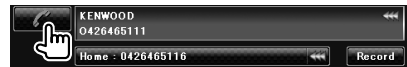

- Een bericht wordt weergegeven wanneer de stem niet wordt herkend. Lees het bericht voor de te volgen stappen.

## Op toon gebaseerde diensten bedienen

Gebruikt op toon gebaseerde diensten die gebruik maken van DTMF (Dual Tone Multi Frequency).

### 1 Geef het gespreksscherm weer.

Zie <Bellen met het invoeren van een telefoonnummer> (pagina 46).

### 2 Geef het DTMF-invoerscherm weer



### 3 U kunt een toon verzenden tijdens een gesprek



## De handsfree telefoon instellen

Het handsfree systeem kan als volgt worden ingesteld.

### 1 Geef het handsfree regelscherm weer

Zie <Een telefoongesprek tot stand brengen> (pagina 44).

### 2 Geef het handsfree instelscherm weer



### 3 Stel elk item in



**[Auto Response]** Stelt een automatische responstijd in nadat het telefoongesprek is beëindigd. (☑ "OFF")  
 "OFF": Deze functie is uitgeschakeld.  
 "0-99": Stelt de tijd in dat de telefoon overgaat (in seconden).

**[Phone Voice]** Stelt een beltoon als uitgangssignaal in. (☑ "Front All")  
 "Front L": Laat de toon via de zijluidspreker linksvoor horen.  
 "Front R": Laat de toon via de zijluidspreker rechtsvoor horen.

"Front All": Laat de toon via beide voorluidsprekers horen.

**[Call Beep]** Stelt een pieptoon voor het binnenkomend telefoongesprek in. (☑ "ON")  
 "ON": Er is een pieptoon hoorbaar.  
 "OFF": De pieptoon is geannuleerd.

**[SMS Receive Beep]** Stelt de pieptoon van de binnenkomende SMS in. (☑ "ON")  
 "ON": Er is een pieptoon hoorbaar.  
 "OFF": De pieptoon is geannuleerd.

**[Phone Information Use]** Hiermee kunt u het gebruik van het telefoonboek van de mobiele telefoon, de lijst met uitgaande gesprekken, de lijst met binnenkomende gesprekken en de lijst met gemiste gesprekken instellen. (☑ "ON")

"ON": Ja.  
 "OFF": Nee.

**[SMS Use]** Stelt de SMS-functie in. (☑ "ON")  
 "ON": SMS-functie gebruiken.  
 "OFF": SMS niet beschikbaar.

**[Key Word]** Registreert de stem om de telefoonnummerte categorie te selecteren met stemherkenning.

Zie <Stemregistratie trefwoord> (pagina 50).

**[Use Phone Voice Recognition]** Stelt in of moet worden gekozen via de stemherkenningsfunctie van de telefoon. (☑ "ON")

**[Echo Cancel]** Stelt in of de echo al dan niet wordt geannuleerd. (☑ "ON")

**[Microphone Level]** Met deze functie kunt u de gevoeligheid van de geïntegreerde microfoon voor een telefoongesprek instellen. (☑ "6")

**[Noise Reduction]** Hiermee kunt u door de omgeving gegenereerde geluiden verminderen zonder het microfoonvolume te wijzigen. (☑ "ON")

**[Restore]** Zet de waarde voor [Echo Cancel], [Microphone Level] of [Noise Reduction] terug op de oorspronkelijke waarde.



- De kortste van de twee volgende functies wordt ingesteld: de ingestelde tijdsinterval voor automatisch beantwoorden op dit toestel of de ingestelde tijdsinterval op de mobiele telefoon.
- Selecteer de luidspreker die het verst verwijderd is van de microfoon om fluittonen of echo's te voorkomen.



## Stemregistratie

Registreert de stem voor stemherkenning in het telefoonboek. Er kunnen tot maximaal 35 stemmen worden opgenomen in een mobiele telefoon.

### 1 Geef het scherm met telefoonboekgegevens weer

Doorloop de procedure <Bellen met telefoonboek> (pagina 45).

### 2 Selecteer de naam die moet worden geregistreerd



1 Selecteert een naam.

**[Record]** Registreert de stem voor stemherkenning in het geselecteerde telefoonboek. Als er al 35 stemlabels geregistreerd zijn in dezelfde mobiele telefoon wordt de toets [Record] uitgeschakeld.

**[Play]** Speelt de stem af die werd geregistreerd in de geselecteerde telefoonboekgegevens.

**[Delete]** Wist de stem die werd geregistreerd in de geselecteerde telefoonboekgegevens. Raak aan om het bevestigingsscherm weer te geven. Raak [Yes] aan om te wissen of [No] om te annuleren.

### 3 Geef het stemregistratiescherm weer



### 4 Spreek de stem uit die moet worden geregistreerd (1ste poging)

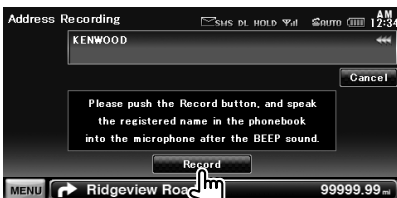

Spreek binnen 2 seconden na de pieptoon.

### 5 Spreek de stem uit die moet worden geregistreerd (2de poging)

Spreek binnen 2 seconden na de pieptoon.

### 6 Einde stemregistratie

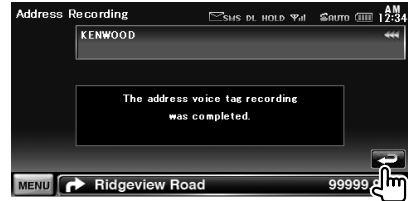

- Een bericht wordt weergegeven wanneer de stem niet wordt herkend. Lees het bericht voor de te volgen stappen.
- Begin opnieuw vanaf de eerste poging wanneer de stem verschilt bij de tweede poging.

### Stemregistratie trefwoord

Registreert de stem om de telefoonnummertelefoonnummercategorie te selecteren met stemherkenning.

#### 1 Geef het handsfree instelscherm weer

Zie <De handsfree telefoon instellen> (pagina 48).

#### 2 Geef het scherm met de trefwoordenlijst weer



#### 3 Selecteer de te registreren telefoonnummertelefoonnummercategorie



1 Selecteert de telefoonnummertelefoonnummercategorie. "REC" licht op voor gegevens met stem voor stemherkenning die al werd geregistreerd.

**[Record]** Registreert de stem voor de geselecteerde telefoonnummertelefoonnummercategorie.

**[Play]** Speelt de geregistreerde stem af voor de geselecteerde telefoonnummertelefoonnummercategorie.

**[Delete]** Wist de geregistreerde stem voor de geselecteerde telefoonnummertelefoonnummercategorie. Raak aan om het bevestigingsscherm weer te geven. Raak [Yes] aan om te wissen of [No] om te annuleren.

#### 4 Geef het stemregistratiescherm weer



#### 5 Spreek de stem uit die moet worden geregistreerd (1ste poging)



Spreek binnen 2 seconden na de pieptoon.

#### 6 Spreek de stem uit die moet worden geregistreerd (2de poging)

Spreek binnen 2 seconden na de pieptoon.

#### 7 Einde stemregistratie



- Een bericht wordt weergegeven wanneer de stem niet wordt herkend. Lees het bericht voor de te volgen stappen.
- Begin opnieuw vanaf de eerste poging wanneer de stem verschilt bij de tweede poging.

## Voorkeurnummers

Registreert vaak gebruikte telefoonnummers in de voorkeurnop van het handsfree regelscherm.

### 1 Geef het handsfree regelscherm weer

Zie <Een telefoongesprek tot stand brengen> (pagina 44).

### 2 Selecteer het te registreren voorkeurnummer



1 sec.



- Als geen vooraf ingesteld nummer is geregistreerd, gaat u naar stap 3 als u op deze knop drukt.

### 3 Selecteer de zoekbestemming van het te registreren telefoonnummer



[📖] Registreert uit telefoonboek.

[📞] Registreert uit de lijst met uitgaande telefoongesprekken.

[📞] Registreert uit de lijst met binnenkomende telefoongesprekken.

[📞] Registreert uit de lijst met gemiste telefoongesprekken.

[Direct Number] Registreert door het invoeren van telefoonnummers.

[Voice] Registreert stem voor stemherkenning van het voorkeurnummer.

[Memory] Registreert het op dat moment weergegeven telefoonnummer.

[Delete] Wist het op dat moment weergegeven telefoonnummer. Raak aan om het bevestigingsscherm weer te geven. Raak [Yes] aan om te wissen of [No] om te annuleren.

### 4 Zoek telefoonnummer dat voor elke functie moet worden geregistreerd

### 5 Registreer telefoonnummer



## SMS (Short Message Service)

Gebruikt de SMS-functie.

### 1 Geef het handsfree regelscherm weer

Zie <Een telefoongesprek tot stand brengen> (pagina 44).

### 2 Geef het SMS-keuzescherm weer



### 3 Selecteer een functie



[📧] Geeft het menuscherm voor het maken van een SMS-bericht weer.

**Volgende pagina ►**

[] Geeft lijst weer met ontvangen berichten.

[] Geeft lijst weer met verzonden berichten.

[] Geeft het menu-scherm voor het maken van een SMS-bericht weer. De knop is actief als een bericht is gemaakt na het opstarten.

[Download] Haalt het SMS-bericht op uit de mobiele telefoon.

#### 4 Selecteer een weer te geven bericht



1 Belt het nummer in het geselecteerde bericht.

[DISP] Geeft het geselecteerde bericht weer.

#### SMS-scherm

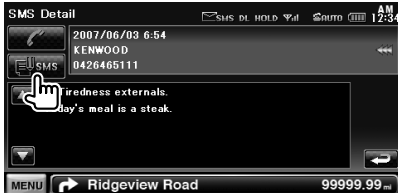

Maakt een nieuw bericht aan voor het geselecteerde bericht.

#### Maak een bericht aan

##### 1 Voer de bestemming in



[] Selecteer een bestemming in het telefoonboek.

[Direct Number] Voer het telefoonnummer in.

[SET] Geef het scherm voor het maken van een SMS-bericht weer.

[Send] Verstuur het bericht.

[Delete] Verwijdert het conceptbericht.

Als het scherm wordt aangeraakt, wordt een bevestigingsbericht weergegeven. Raak [Yes] aan. Om het wissen te annuleren, raakt u [No] aan.

##### 2 Geef het scherm voor het maken van een SMS-bericht weer

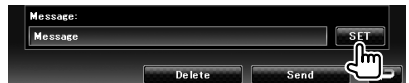

##### 3 Maak een bericht aan



1 Voert tekens in.

[<], [>] Verplaatst de cursor.

[▲], [▼] Bladert omhoog of omlaag in de tekeninvoerweergave.

[QWE]/[ABC] Stelt de lay-out in van de toetsen van de tekeninvoer.

ABC: Alfabetische lay-out van de toetsen.

QWE : Qwerty lay-out van te toetsen.

[Clear] Wist het ingevoerde teken.

Wanneer u deze toets langer dan 1 seconde ingedrukt houdt, worden alle ingevoerde tekens gewist.

[Space] Voert een spatie in.

[SET] Stelt het bericht vast en gaat terug naar het scherm van het menu SMS maken.

##### 4 Verzend het bericht.



## Audioregelmenu

Geeft het audioregelmenu weer waarmee de geluidseffectfunctie van dit toestel wordt ingesteld.

### 1 Geef het bronkeuzescherm weer

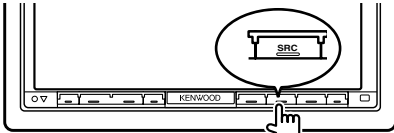

### 2 Geef het audioregelmenu weer



In deze handleiding wordt de bovengaannde selectie aangeduid als:  
Raak [] > [] aan.

### 3 Selecteer het audioregelitem



Item	Pagina
[Audio Control]	53
[Equalizer]	54
└ [Tone]	55
└ [EQ]	54
[Zone Control]	55
[Space Enhancer]	56
[Position]	56

## Audioregeling

U kunt de audiobalans voor/achter en rechts/links afstellen.

### 1 Geef het audioregelscherm weer

Raak [] > [] > [Audio Control] aan.  
(pagina 53)

### 2 Stel elk item in



### DDX6054

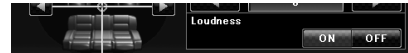

1 Stelt het volume voor/achter en rechts/links rond het aangeraakte gedeelte in.

[◀], [▶] Stelt de volumebalans rechts en links in.

[▲], [▼] Stelt de volumebalans voor en achter in.

**[VOL.Offset]** Stel het volume van de huidige bron nauwkeurig af om het verschil in volume tussen verschillende bronnen tot een minimum te beperken.



- Als u het volume eerst hebt verhoogd en daarna verlaagd met "Vol. Offset", kan het weergegeven geluid uitermate hoog zijn bij het plots overschakelen naar een andere bron.

**[Subwoofer Level]** Stelt het subwoofervolume in.

**[Loudness]** Zet de geluidssterkeregelung aan of uit. (Alleen DDX6054)

Als de functie op "ON" staat, worden de hoge en de lage tonen automatisch versterkt bij laag volume.

Alleen instelbaar wanneer de zonefunctie is uitgeschakeld. Zie <Zoneregeling> (pagina 55).

**Volgende pagina ▶**

**[Bass Boost]** Stelt de hoeveelheid basversterking in. (Alleen DNX7240BT)  
"OFF"/ "Step1"/ "Step2"

**[Stream Information]** Geeft de huidige broninformatie weer.

De stroom (Dolby Digital, dts, linear PCM, MPEG, MP3, WMA of AAC) wordt weergegeven.

instellen van de tooncurve moeten worden aangepast. (Alleen DDX6054)  
Als de functie is ingesteld op "OFF", kan alleen het niveau van de tooncurves worden ingesteld.

**[EQ]** Geeft het instelscherm van de grafische equalizer weer. (pagina 54) (Alleen DNX7240BT)

**[Tone]** Geeft het instelscherm van de tooncurve weer. (pagina 55) (Alleen DDX6054)

## Equalizerregeling

U kunt de equalizer instellen.

### 1 Geef het equalizerscherm weer

Raak [←] > [EQ] > [Equalizer] aan. (pagina 53)

### 2 Stel elk item in

#### DNX7240BT



#### DDX6054

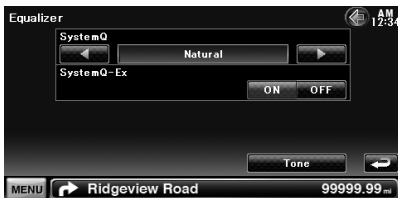

**[SystemQ]** Selecteert een type equalizercurve. U kunt een van de volgende equalizercurves selecteren.

"Natural"/"Rock"/"Pops"/"Easy"/"Top40"/"Jazz"/"Game"  
"\*/"iPod"\*/"User"



- \* Alleen DNX7240BT.
- "User" kan worden geselecteerd nadat de grafische equalizerafstelling werd uitgevoerd. Zie <Grafische equalizer instellen> (page 54).
- "User" kan worden geselecteerd nadat de toonafstelling werd uitgevoerd. Zie <Tooninstelling> (pagina 55).
- Als "iPod" is geselecteerd, is de [EQ]-toets uitgeschakeld. De "iPod" maakt gebruik van de eigen equalizerfunctie.

**[SystemQ-Ex]** Selecteert de items die voor het

## Instellingen grafische equalizer (DNX7240BT)

U kunt de equalizercurve handmatig instellen.

### 1 Geef het equalizerscherm weer

Raak [←] > [EQ] > [Equalizer] aan. (pagina 53)

### 2 Geef het grafische equalizerscherm weer



- Als "iPod" is geselecteerd onder <Equalizerregeling>, is de [EQ]-toets button uitgeschakeld. De "iPod" maakt gebruik van de eigen equalizerfunctie.

### 3 Stel de grafische equalizer in



1 Het versterkingsniveau kan worden aangepast door de frequentiebalk aan te raken.

[←], [→] Stelt een frequentie in.

[▲], [▼] Stelt een versterkingsniveau in.

**[EQ Init]** Keert terug naar het vorige niveau waarop het versterkingsniveau is afgesteld.

**[Flat]** De tooncurve wordt plat.

**[Bass EXT]** Instellingen voor uitbreiden lage tonen.

Als "ON" wordt gekozen, wordt de 62,5 Hz naar het lage register uitgebreid met ongeveer 20%.

**[SW Level]** Stelt het subwoofervolume in.

## Tooninstellingen (DDX6054)

U kunt een tooncurve instellen.

### 1 Geef het equalizerscherm weer

Raak [◀] > [EQ] > [Equalizer] aan. (pagina 53)

### 2 Geef het toonregelscherm weer



### 3 Stel de toon in



**[Bass]** Instellingen voor lage tonen worden weergegeven.

**[Middle]** Instellingen voor middentonen worden weergegeven.

**[Treble]** Instellingen voor hoge tonen worden weergegeven.

**[Flat]** Toonniveau wordt 0 (plat).

**[FREQ]** Stelt de middenfrequentie in.

**[Level]** Stelt het niveau in.

**[Q Factor]** Stelt de Q-factor in. (Alleen [Bass] en [Middle] kunnen worden ingesteld.)

**[Bass DC EXT]** Instellingen van Bass DC uitbreiden. (Alleen [Bass] kan worden ingesteld.)

Als "ON" wordt gekozen, wordt de middenfrequentie van de lage tonen naar het lage register uitgebreid met ongeveer 20%.

**[SW Level]** Stelt het subwoofervolume in.

## Zoneregeling

U kunt de voorste en achterste audiobron instellen.

### 1 Geef het zoneregelscherm weer

Raak [◀] > [ZC] > [Zone Control] aan. (pagina 53)

### 2 Stel de zoneregeling in



**[Single Zone]** Schakelt de dubbele zone uit.

**[Front Source]** Stelt de voorste audiobron in.

**[Rear Source]** Stelt de achterste audiobron in.



- Wanneer het geluid van de achterste luidspreker wordt doorgeschakeld, wordt de audiobron waarvan het geluid via de AV OUTPUT-aansluiting wordt doorgegeven, ook naar dezelfde bron doorgeschakeld.

**[Rear VOL.]** Regelt het volume van het achterkanaal.



- Instelling van de zonefunctie op "ON" heeft de volgende beperkingen tot gevolg.
  - De subwoofer produceert geen geluid.
  - <Equalizerregeling> (pagina 54), <Ruimte verbeteren> (pagina 56), <Positie> (pagina 56), <DSP-omleidregeling> (pagina 71), <Luidspreker instellen> (pagina 72) en <Voertuigtype (DTA) instellen> (pagina 73) zijn niet beschikbaar.

## Space Enhancer (DNX7240BT)

U kunt de geluidsruijnte uitbreiden.

### 1 Geef het scherm voor het verbeteren van de ruijnte weer

Raak [ ] > [ ] > [Space Enhancer] aan. (pagina 53)

### 2 Stel de ruijnteverbetering in



1 Stelt het niveau van de geluidsruijnte in.



- U kunt Space Enhancer niet instellen in de tunerbron.

## Positie (DNX7240BT)

U kunt de geluidseffecten afstellen overeenkomstig uw luisterpositie.

### 1 Geef het positie scherm weer

Raak [ ] > [ ] > [Position] aan. (pagina 53)

### 2 Stel de positie regeling in

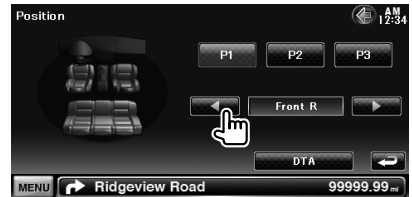

[P1] - [P3] Slaat de instelling van de huidige afstelling in het geheugen op of roept ze uit het geheugen op.

**Vastleggen van uw afstelling in het geheugen:**

Blijf langer dan 2 seconden op [P1] tot [P3] drukken.

**Oproepen van uw afstelling in het geheugen:**

Raak [P1] tot [P3] van de afstelling die u uit het geheugen wilt oproepen aan.

[◀], [▶] Stelt een luisterpositie in.

U kunt kiezen tussen de posities "Front R" (rechts voor), "Front L" (links voor), "Front All" (alle voor) en "All" (alle).

[DTA] Geeft het scherm Positie DTA (Digital Time Alignment) weer.

### 3 Sluit de positie regeling af



- De definitieve afstand wordt afgesteld volgens het totaal van de waarde voor de voertuigtype-instelling (pagina 73) en de waarde voor positie-instelling (zowel Positie als Positie DTA).
- Als u de waarde voor de voertuigtype-instelling (pagina 73) wijzigt, wordt de positie op "All" ingesteld.
- Alleen de afstand afgesteld voor positie-instelling (waarden Positie en Positie DTA) wordt in het geheugen vastgelegd. De definitief afgestelde afstand verandert bijgevolg als u de waarde voor de voertuigtype-instelling (pagina 73) wijzigt.



## Position DTA-regeling

U kunt uw luisterpositie nauwkeurig afstellen.

### 1 Geef het scherm Positie DTA weer



### 2 Selecteer een luidspreker die u wilt aanpassen



- 1 Voorluidspreker links
- 2 Voorluidspreker rechts
- 3 Achterluidspreker links
- 4 Achterluidspreker rechts
- 5 Subwoofer

[◀], [▶] Stelt de waarde die is gedefinieerd met de functie Positie nauwkeurig in.

[Total DTA] Geeft de ingestelde afstand aan. De afgestelde afstand (waarden voor Positie en Positie DTA) en het totaal van de afstand afgesteld door de voertuigtype-instelling (pagina 73) en de afstand afgesteld voor positie-instelling worden aangegeven.

### 3 Stel de afstand nauwkeurig in



Stel de waarde die is gedefinieerd met de functie Positie nauwkeurig in.

# Instelmenu

U kunt verschillende ontvangerparameters instellen.

## Hoe het instelmenuscherm weergeven

Geeft het instelmenu voor het instellen van verscheidene functies weer.

### 1 Geef het bronkeuzescherm weer

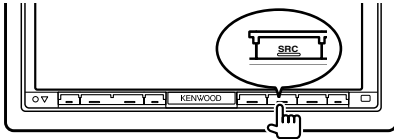

### 2 Geef het instelmenuscherm weer



In deze handleiding wordt de bovengange selectie aangeduid als:  
Raak [EXT SW] > [SRC] aan.

### 3 Selecteer het instelitem

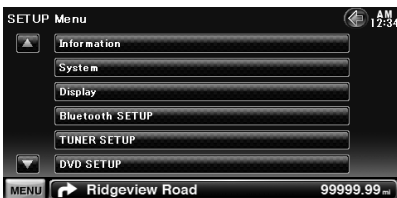

[▲], [▼] Bladert door het instelmenu.



- De opties [AV-IN SETUP], [Navigation] en [Audio SETUP] kunnen worden vergrendeld. Het teken (🔒) wordt weergegeven in achteruit wanneer de optie is vergrendeld. Zie <Geheugen instellen> (pagina 64).

Item	Pagina
[Information]	
└ [DivX(R)]	59
└ [Software]	59
[System]	
└ [User Interface]	60
└ [Touch]	61
└ [Clock]	61
└ [Security]	62
└ [Angle]	63
└ [EXT SW]	63
└ [SETUP Memory]	64
[Display]	
└ [Background]	64
└ [Color]	66
└ [Screen Adjust]	67
[Bluetooth SETUP]	67
[TUNER SETUP]	78
[DVD SETUP]	74
[iPod SETUP]	77
[USB SETUP]	77
[TV SETUP]	78
[AV-IN SETUP]	70
[Navigation]	71
[Audio SETUP]	71
└ [Speaker Select]	72
└ [Car Type]	73
[AV Interface]	70

## DivX-instelling

Controleert de registratiecode. Deze code hebt u nodig wanneer u een disk met DRM (Digital Rights Management) maakt.

### 1 Geef het DivX-instelscherm weer

Raak [←] > [⏪] > [Information] > [DivX(R)] aan. (pagina 58)



Geeft de registratiecode weer.



- Bij het downloaden van een DivX VOD-bestand met DRM-besturing, registreert u de code die wordt weergegeven op het scherm. Anders kan het bestand mogelijk niet worden afgespeeld met dit toestel. Het resterende aantal keren dat een DivX VOD-bestand kan worden bekeken bij het afspelen van een DivX VOD-bestand met weergavebeperking. Als het resterende aantal keren 0 heeft bereikt, wordt een waarschuwingsbericht weergegeven en kan het bestand niet worden afgespeeld.

## Softwareinformatie

Controleert de softwareversie van dit toestel.

### 1 Geef het softwareinformatiescherm weer

Raak [←] > [⏪] > [Information] > [Software] aan. (pagina 58)

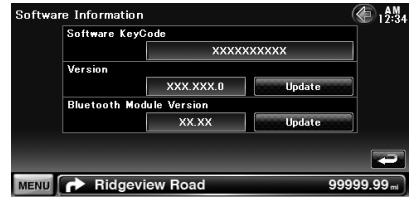

Geeft de softwareversie weer.



- Raadpleeg de relevante gebruiksaanwijzing die met de software wordt meegeleverd.

## Gebruikersinterface

U kunt gebruikersinterfaceparameters instellen.

### 1 Geef het gebruikersinterfacescherm weer

Raak [Left] > [Right] > [System] > [User Interface] aan. (pagina 58)

### 2 Stel elk item in



**[Beep]** Zet de toetsaanraaktoon aan of uit. (☑ "ON")

**[Remote Sensor]** Selecteert een afstandsbedieningssignaal. (☑ "ON")  
Wanneer deze instelling op "OFF" staat, wordt de afstandsbediening van de tv-ontvanger geweigerd.

**[Language]** Selecteert de taal die wordt gebruikt voor het regelscherm en de instellingsitems. (pagina 60)

**[Scroll]** Hiermee kunt u door de tekstweergave op het bronregelscherm bladeren. (☑ "Manual")

"Auto": Hiermee kunt u automatisch door het scherm bladeren.

"Manual": Hiermee kunt u handmatig door het scherm bladeren.

**[Marker]** Schakelt de weergave van het doel in of uit wanneer het paneel wordt aangeraakt.

**[Drawer Close]** Stelt in of de functiebalk automatisch moet worden gesloten. (☑ "Auto")

**[AUD Key Longer than 1 Second]** Stelt de functie van de [AUD]-toets in. (pagina 10)  
"V.OFF": Houd de [AUD]-toets gedurende meer dan één seconde ingedrukt om de display uit te schakelen.

"R-CAM": Houd [AUD]-toets gedurende meer dan 1 seconde ingedrukt om over te schakelen naar het achterzicht.

## Taal instellen

U kunt de weergavetaal voor het regelscherm en de audiobestandscodes selecteren.

### 1 Geef het gebruikersinterfacescherm weer

Raak [Left] > [Right] > [System] > [User Interface] aan. (pagina 58)

### 2 Geef het taalinstelscherm weer



### 3 Selecteer een taal



**[Select Mode]** Selecteert de modus voor het selecteren van een taal. (☑ "Easy") (Alleen DNX7240BT)

Als u [Advanced] aanraakt, kunt u talen voor de respectievelijke items selecteren.

**[Language Select]** Selecteert een taal. (☑ "American English")

**[Enter]** Bepaalt de geselecteerde taal.

**[Cancel]** Annuleert de geselecteerde taal.

### Geavanceerde modus (Alleen DNX7240BT)



**[GUI Language Select]** Selecteert de weergavetaal die wordt gebruikt voor het regelscherm, enz. (☑ "American English")

**[Navigation Language Select]** Selecteert de taal die wordt gebruikt voor navigatie. (☑ "American English")

## Afstelling van het aanraakpaneel

U kunt de bediening van het aanraakpaneel regelen.

### 1 Geef het instelscherm van het aanraakpaneel weer

Raak [⏪] > [🔑] > [System] > [Touch] aan.  
(pagina 58)

### 2 Stel het aanraakscherm in

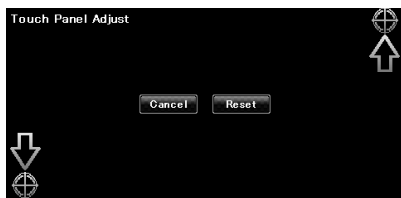

Volg de instructies op het scherm en raak het midden  aan.

**[Cancel]** Annuleert de instelling en keert terug naar het instelscherm voor het aanraakscherm.

**[Reset]** Zet de oorspronkelijke status terug.

## Klokinstelling

U kunt de kloktijd afstellen.

### 1 Geeft het klokinstelscherm weer

Raak [⏪] > [🔑] > [System] > [Clock] aan.  
(pagina 58)

### 2 Stel de klok in



1 Stel de uren in.

2 Stel de minuten in.

**[Reset]** Stelt "00" minuten in.

Instelvoorbeeld: 3:00 – 3:29 ➔ 3:00

3:30 – 3:59 ➔ 4:00

**[Synchronize]** Stelt de kloktijd in synchronie met de door het navigatiesysteem of het RDS-station verzonden tijdgegevens. (☑ DNX-modellen: "Navigation", DDX-modellen: "RDS")  
"OFF"/"RDS"/"Navigation"

Wanneer de synchronisatiemodus is ingesteld, kan de klok niet handmatig worden aangepast.

### 3 Stel de kloktijd in

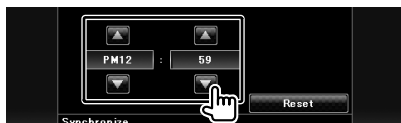

## Beveiliging instellen

U kunt een beveiligingscode instellen om uw ontvangersysteem tegen diefstal te beschermen.



- Wanneer de beveiligingscodefunctie is geactiveerd, kunt u de code niet wijzigen en de functie niet vrijgeven. U kunt de beveiligingscode naar keuze als 4-cijferig getal instellen.

### 1 Geef het beveiligingsscherm weer

Raak [←] > [→] > [System] > [Security] aan. (pagina 58)

### 2 Stel de SI (Security Indicator - Beveiligingsindicator) in

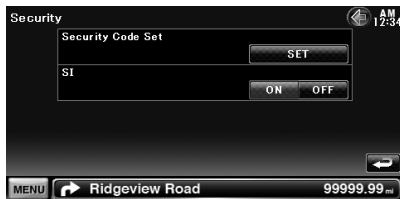

**[Security Code Set]** Geeft het invoerscherm voor de beveiligingscode weer.

**[SI]** Schakelt de SI-functie in of uit.

Als de functie op "ON" is ingesteld, knippert de SI-indicator op het voorpaneel wanneer de contactsleutel van het voertuig in de uit-stand staat. (☑ "ON")

### 3 Start het instellen van de beveiligingscode



- Als u de coderegistratie al hebt voltooid, wordt [CLR] weergegeven.

### 4 Voer een beveiligingscode in

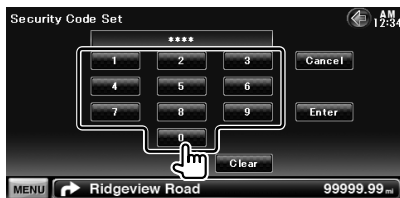

Voer een 4-cijferig getal in.

### 5 Registreer uw beveiligingscode

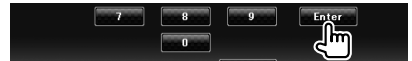

### 6 Voer de beveiligingscode opnieuw in

Voer dezelfde beveiligingscode als de code die u in stap 4 hebt ingevoerd nogmaals in ter bevestiging.



- Als u een andere beveiligingscode invoert, keert het scherm terug naar stap 4 (voor de eerste invoering van de code).

### 7 Registreer de beveiligingscode opnieuw



Uw beveiligingscode is nu geregistreerd.

*Als u de terugsteloets hebt ingedrukt of als u de ontvanger van de accu hebt losgekoppeld...*

### 1 Voer de juiste beveiligingscode in

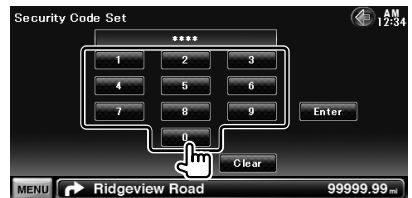

U moet dezelfde beveiligingscode invoeren als de code die u in stap 4 hebt ingevoerd.

### 2 Registreer uw beveiligingscode



Nu is uw ontvanger klaar voor gebruik.

## Monitorhoekregeling

U kunt de positie van de monitor instellen.

### 1 Geef het hoekinstelscherm weer

Raak [] > [] > [System] > [Angle] aan.  
(pagina 58)

### 2 Stel de monitorhoek in



1 Stelt de monitorhoek in.

**[Memory]** Bewaart de huidige monitorhoek als de hoek na het uitschakelen.

## EXT SW instellen

Stel de voedingsspecificaties van het externe apparaat in dat wordt gevoed door dit apparaat.  
(Alleen DNX7240BT)

### 1 Geef het Ext SW-instelling weer

Raak [] > [] > [System] > [EXT SW] aan.  
(pagina 58)

### 2 Voer de Ext SW-instelling uit



**[SW Name]** Stelt de naam van het externe apparaat in. Zie <Tekenvoer> (pagina 40) voor informatie over het invoeren van de naam.

**[Output Pattern]** Stelt de uitgangsmodus van het voedingssignaal in.

( EXT SW1: Puls, EXT SW2: Niveau)

"Pulse": Genereert een enkele puls voor het voedingssignaal.



"Level": De afgifte van een sterk voedingssignaal gaat door.

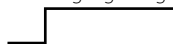

Schakelt de afgifte van voeding in/uit telkens als de toets op het EXT SW-regelscherm wordt aangeraakt.

**[Pulse Set]** Stelt de uitgangstijd van het pulssignaal in.  
Genereert 500 ms wanneer "1" is ingesteld. Vermeerdert met elke stap met 200 ms. Er kunnen maximaal 100 stappen worden ingesteld.

## Geheugen instellen

Instellingen voor Audioregeling, AV-IN, AV-interface, Navigatie en Audio kunnen worden opgeslagen. De opgeslagen instellingen kunnen op om het even welk ogenblik worden opgeroepen. Zelfs wanneer de instellingen worden gewist, bijvoorbeeld door vervanging van de accu, kunt u ze opnieuw instellen.

### 1 Geef het geheugeninstelscherm weer

Raak [←] > [→] > [System] > [SETUP Memory] aan. (pagina 58)

### 2 Starten met instellen van geheugen



**[Lock]** Vergrendelt de instellingen voor AV-IN, Navigatie en Audio. Als [Lock] is geselecteerd, kunt u de instellingen voor AV-IN, Navigatie en Audio niet wijzigen.

**[Yes]** Legt de instellingen in het geheugen vast of haalt ze terug. Het instelmenuscherm verschijnt opnieuw.

**[No]** Om de functie te annuleren, raakt u [No] aan. Om het in het geheugen vastleggen te annuleren, raakt u [No] aan. Het instelmenuscherm verschijnt opnieuw.

### 3 Selecteer een gewenste functie



**[Recall]** Haalt de in het geheugen opgeslagen instellingen terug.

**[Memory]** Bewaart de huidige instellingen van audio-instelling en AV-interface.

**[Clear]** Wist de momenteel in het geheugen opgeslagen instellingen.

### 4 Bewaart de instellingen of haalt de in het geheugen opgeslagen instellingen terug

**Bij het opslaan van de instellingen van audio-instelling en AV-interface:**



Als de instellingen reeds werden opgeslagen, wordt er een bevestigingsbericht weergegeven. Raak [Yes] aan. Om het in het geheugen vastleggen te annuleren, raakt u [No] aan.

**Wanneer de in het geheugen opgeslagen instellingen worden teruggehaald:**



Als het scherm wordt aangeraakt, wordt een bevestigingsbericht weergegeven. Raak [Yes] aan. Om het terughalen te annuleren, raakt u [No] aan.

**Bij het wissen van de momenteel opgeslagen instellingen:**



Als het scherm wordt aangeraakt, wordt een bevestigingsbericht weergegeven. Raak [Yes] aan. Om het wissen te annuleren, raakt u [No] aan.

### 5 Het opslaan/terughalen van instellingen stoppen



## Achtergrond invoeren

Laadt een afbeelding die als achtergrond zal worden gebruikt.

### 1 Sluit het apparaat waarop de afbeelding is opgeslagen aan

### 2 Geef het achtergrondscherf weer

Raak [←] > [→] > [Display] > [Background] aan. (pagina 58)



### 3 Geef het achtergrondgeheugenscherm weer

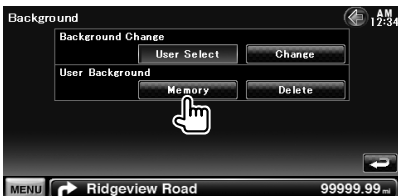

[Change] Selecteert een afbeelding die als achtergrond zal worden gebruikt.

[Delete] Verwijdert de achtergrondaafbeelding. Als het scherm wordt aangeraakt, wordt een bevestigingsbericht weergegeven. Raak [Yes] aan. Om het wissen te annuleren, raakt u [No] aan.

### 4 Selecteer een medium

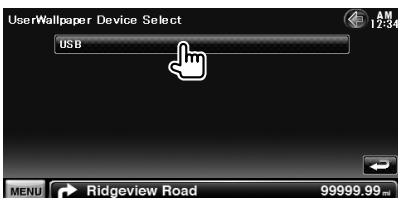

### 5 Selecteer de te laden afbeelding



1 Geeft een overzicht van de bestanden.

[<<<] Wanneer <<< wordt weergegeven, kunt u de tekstweergave doorbladeren door deze aan te raken.

[<<<] Gaat naar hoogste niveau in de hiërarchie.

[<<< UP] Gaat één niveau omhoog in de hiërarchie.

### 6 Laad de afbeelding

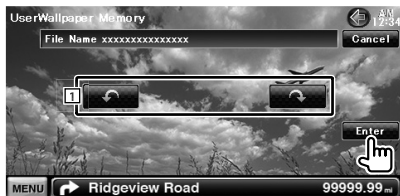

1 Draait de afbeelding.



- Zie <Info over afbeeldingbestanden> (pagina 8) voor specificaties over leesbare afbeeldingen.
- De knop [Memory] op het scherm "Background" wordt uitsluitend actief in de modus STANDBY als bron.
- Als u op de knop [Memory] op het scherm "Background" drukt, wordt de AV OUT-bron op OFF gezet. Raadpleeg de sectie <Instellingen AV-interface> voor meer informatie over het opnieuw instellen van de AV OUT-bron.
- Tijdens het laden van de achtergrondaafbeelding zijn geen andere bewerkingen toegestaan.

### Achtergrond wijzigen

Selecteert een afbeelding die als achtergrond zal worden gebruikt.

### 1 Selecteer het scherm voor het wijzigen van de achtergrond



### 2 Selecteer een afbeelding die als achtergrond zal worden gebruikt

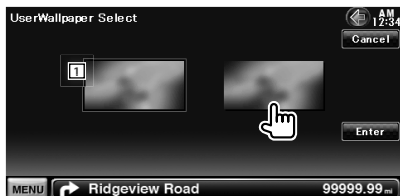

1 Keert terug naar de oorspronkelijke achtergrondaafbeelding.

### 3 Stel de afbeelding in als achtergrond



## Paneelkleurcombinatie

Stelt de verlichtingskleur in van het scherm en de toets.

### 1 Geef het kleurscherm weer

Raak [↩] > [→] > [Display] > [Color] aan. (pagina 58)

### 2 Het scherm voor paneelkleurcombinatie weergeven



**[Initialize]** Bij initialisatie worden de instellingen die zijn uitgevoerd via de paneelkleurfunctie teruggezet op de fabrieksinstellingen.

**[Panel Color Scan]** Wanneer dit is ingesteld op "ON", verandert achtereenvolgens de verlichtingskleur van het scherm en de knoppen.



- Zorg ervoor, als u [SET] aanraakt, dat [Panel Color Scan] op "OFF" is gezet.

### 3 Kies een kleur



1 Stelt in op de aangeraakte kleur.

**[Adjust]** Stelt de favoriete kleur in op de voorkeurtoetsen ([P1] – [P3]) en registreert de favoriete kleuren.

## Om uw eigen kleur te registreren

### 1 Start de RGB-combinatie



### 2 Stel elke kleurwaarde in



1 Selecteert een te registreren voorkeurnummer

**[Red Value]** Past de roodwaarde aan.

**[Green Value]** Past de groenwaarde aan.

**[Blue Value]** Past de blauwwaarde aan.

### 3 Selecteer een te registreren voorkeurnummer



De aangepaste kleur wordt geregistreerd voor de geselecteerde voorkeurtoets.

### 4 Voltooi de kleurcombinatie



## Schermregeling

U kunt de schermmodus van de monitor instellen.

### 1 Geef het scherm voor de schermregeling weer

Raak [ ] > [ ] > [Display] > [Screen Adjust] aan. (pagina 58)

### 2 Stel elk item in



**[Bright]** Helderheidsregeling

**[Contrast]** Contrastregeling

**[Black]** Zwartniveauregeling

**[Dimmer]** Dimmermodus instellen ( "ON")

"ON": Het scherm dimt.

"OFF": Het scherm dimt niet.

"SYNC": Voor het aan- of uitzetten van de dimmerfunctie wanneer de verlichtingsschakelaar van de auto wordt in- of uitgeschakeld.

"NAV-SYNC": De dimmerfunctie aan- of uitzetten naargelang de displayinstelling van Navigatie Dag/Nacht.



- In dit scherm voor het regelen van de scherminstellingen kunt u de instellingen van het menuvenster instellen. U kunt video-instellingen, zoals voor dvd, in de <schermregeling> (pagina 42) aanpassen.

## Bluetooth-eenheid registreren

Registreert de te verbinden Bluetooth-eenheid.

### 1 Geef het Bluetooth-instellingsscherm weer

Raak [ ] > [ ] > [Bluetooth SETUP] aan. (pagina 58)

### 2 Geef het scherm weer met de lijst om apparaten te verbinden



### 3 Een Bluetooth-eenheid zoeken



1 Geeft de geregistreerde Bluetooth-eenheden weer.

De bezette service wordt actief. De beschikbare service wordt inactief.

[ ] Wanneer << wordt weergegeven, kunt u de tekstweergave doorbladeren door deze aan te raken.

**[Search]** Zoekt naar een Bluetooth-eenheid.

**[SP DEV]** Registreert een Bluetooth-eenheid die niet door normale registratieprocedures (pairing) kan worden geregistreerd.



- Er kan geen nieuw apparaat worden geregistreerd wanneer er reeds 5 geregistreerde Bluetooth-eenheden bestaan. Wis onnodige registraties. Zie <Bluetooth-eenheid aansluiten> (pagina 69).

Volgende pagina ►

**4 De te registreren Bluetooth-eenheid selecteren**



- 1 Geeft de gezochte Bluetooth-eenheid weer  
**[Search]** Zoekt naar een Bluetooth-eenheid.  
**[Cancel]** Annuleert het zoeken naar de Bluetooth-eenheid.

**5 Voer de PIN-code in**



- 1 Voert een codenummer in.  
**[Enter]** Voer de PIN-code in die werd opgegeven voor de te registreren Bluetooth-eenheid.  
 Deze toets wordt pas actief nadat minimaal vier cijfers van de PIN-code zijn ingevoerd.  
**[Cancel]** Annuleert de registratie van de PIN-code.  
**[Clear]** Wist het codenummer.



- U kunt de registratie ook voltooien vanaf de Bluetooth-eenheid. Zie <PIN-code van Bluetooth-eenheid registreren> (pagina 69) voor de PIN-code die nodig is voor de registratie.
- Wanneer de foutmelding wordt weergegeven zelfs wanneer de PIN-code correct is, probeer dan <Speciale Bluetooth-eenheid registreren>.

**Speciale Bluetooth-eenheid registreren**

Registreert speciale Bluetooth-eenheden die een foutmelding geven tijdens de normale procedure door de modelnaam te selecteren.

**1 Geef het scherm weer met de lijst van speciale apparaten**



**2 Selecteer een modelnaam**



Geeft de naam van de Bluetooth-eenheid weer die kan worden geregistreerd.

**3 Bevestig de registratie**



- Enkel modellen in de lijst met Bluetooth-namen kunnen worden geregistreerd.

**4 Doorloop de procedure in <Bluetooth-eenheid registreren> en voltooi de registratie (pairing).**

## PIN-code van Bluetooth-apparaat registreren

Stelt de PIN-code van de Bluetooth-eenheid in die moet worden ingevoerd tijdens het registreren (pairing) vanaf de mobiele telefoon of audiospeler.

### 1 Geef het Bluetooth-instellingsscherm weer

Raak [Home] > [Bluetooth] > [Bluetooth SETUP] aan. (pagina 58)

### 2 Geef het scherm van de PIN-code voor de ontvanger weer



### 3 Voer de PIN-code in



1 Voert een codenummer in.

[Cancel] Annuleert de registratie van de PIN-code.

[Enter] Voert de PIN-code in.

[Clear] Wist het codenummer.

## Verbinding van Bluetooth-eenheid

Selecteert de te verbinden Bluetooth-eenheid.

### 1 Geef het Bluetooth-instellingsscherm weer

Raak [Home] > [Bluetooth] > [Bluetooth SETUP] aan. (pagina 58)

### 2 Geef het scherm weer met de lijst om apparaten te verbinden



### 3 Selecteer een geregistreerde Bluetooth-eenheid



### 4 Selecteer de te gebruiken dienst



[TEL (HFP)] Maakt of verbreekt de verbinding met een mobiele telefoon voor handsfree gebruik.

[Audio (A2DP)] Maakt of verbreekt de verbinding met de audiospeler voor gebruik met Bluetooth-audio.

[Remove] Wist de registratie (pairing).

Als het scherm wordt aangeraakt, wordt een bevestigingsbericht weergegeven. Raak [Yes] aan. Om het wissen te annuleren, raakt u [No] aan.

## Instellingen voor AV-ingang

U kunt de AV-ingangsparementers instellen.

### 1 Geef het AV-IN-instelscherm weer

Raak [ ] > [ ] > [AV-IN SETUP] aan. (pagina 58)

### 2 Stel elk item in



**[AV-IN Interruption]** Stelt een beeldweergave in van het systeem dat via de AV INPUT-poort is aangesloten. ( [ ] "OFF")

"OFF": Wanneer de beeldbron wordt gewisseld, wordt er een via de AV INPUT-poort ingevoerd beeld weergegeven.

"ON": Wanneer er een beeldsignaal via de AV INPUT-poort wordt ingevoerd, wordt dit beeld weergegeven.

**[On Screen AV-IN]** Stelt een schermweergave van het AV-IN-afspeelscherm in. ( [ ] "Auto")

"Auto": Informatie wordt 5 seconden weergegeven nadat ze is bijgewerkt.

"Manual": Informatie wordt weergegeven wanneer u het scherm aanraakt.

**[iPod AV Interface Use]** Stelt de terminal in waarop de iPod is aangesloten. ( [ ] "iPod")



- Dit item kan worden ingesteld als de bron op STANDBY staat en de iPod tevens is losgekoppeld.

**[AV-IN1 Name], [AV-IN2 Name]** Stelt een weer te geven naam in wanneer u een systeem selecteert dat is aangesloten via de AV INPUT-poort. ( [ ] "VIDEO")

## Instellingen AV-interface

U kunt audio- interfaceparementers en visuele (AV) interfaceparementers instellen.

### 1 Geef het AV-interfacescherm weer

Raak [ ] > [ ] > [AV Interface] aan. (pagina 58)

### 2 Stel elk item in

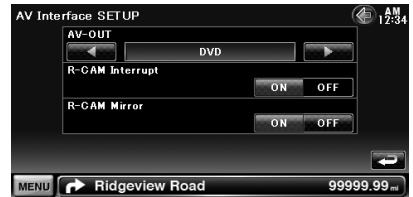

**[AV-OUT]** Kiest een AV-bron die via de AV OUTPUT-poort wordt uitgevoerd. ( [ ] "AV-IN")

**[R-CAM Interrupt]** Stelt een methode in voor het omschakelen naar de achteruitrijcameraweergave. ( [ ] "OFF")

"ON": Schakelt over naar de achteruitrijcameraweergave wanneer de versnellingspook van de auto in "Reverse" wordt gezet.

"OFF": Schakelt over naar de achteruitrijcameraweergave wanneer de versnellingspook van de auto in "Reverse" wordt gezet en de [AUD]-toets gedurende meer dan 1 seconde wordt ingedrukt.

De functie van de [AUD]-toets moet vooraf worden ingesteld op "R-CAM". Raadpleeg <Gebruikersinterface> (pagina 60).

**[R-CAM Mirror]** U kunt de rechter- en linkerkant van de achteruitrijcameraweergave omdraaien. Stel in op "ON" en het achterzicht wordt links en rechts in spiegelbeeld op het scherm weergegeven. ( [ ] "OFF")



- Bij gebruik van DVD als bron, kan "AV-OUT" niet worden ingesteld op USB. Bij gebruik van USB als bron, kan "AV-OUT" niet worden ingesteld op DVD.

## Navigatie-instellingen

U kunt de navigatieparameters instellen.

### 1 Geef het navigatie-instelscherm weer

Raak [ ] > [ ] > [Navigation] aan. (pagina 58)

### 2 Stel elk item in



**[NAV Interrupt Speaker]** Selecteert de luidsprekers die worden gebruikt voor de stembegeleiding van het navigatiesysteem. (☑ "Front All")

"Front L": Gebruikt de luidspreker linksvoor aan de zijkant voor stembegeleiding.

"Front R": Gebruikt de luidspreker rechtsvoor aan de zijkant voor stembegeleiding.

"Front All": Gebruikt beide voorluidsprekers voor stembegeleiding.

**[NAV Voice Volume]** Stelt het volume voor de stembegeleiding van het navigatiesysteem in. (☑ DNX-modellen: "25", DDX-modellen: "21")

**[Line Mute]** Dempt het volume tijdens stembegeleiding van het navigatiesysteem. (☑ "ON")

Als deze instelling op "ON" staat, daalt het volumeniveau voor stembegeleiding.

**[Navigation Input]** Kiest een navigatiesysteemaansluiting. (☑ "RGB") (alleen DDX-modellen)

"RGB": Hiermee kunt u het Kenwood-navigatiesysteem aansluiten via de interfacekabel.

"AV-IN": Hiermee kunt u een ander navigatiesysteem via de AV INPUT1-poort aansluiten.

"OFF": Moet worden gebruikt indien geen navigatiesysteem is aangesloten. (De navigatieweergave wordt geannuleerd wanneer de AV-bron wordt ingeschakeld.)

**[On Screen Navigation]** Stelt een schermweergave van het navigatiescherm in. (☑ "OFF") (Alleen DDX-modellen)  
"Auto": Informatie wordt 5 seconden weergegeven nadat ze is bijgewerkt.  
"OFF": Er wordt geen informatie weergegeven.

## DSP-bypassregeling (DNX7240BT)

Tijdelijk DSP-systeem (Digital Signal Processor) omleiden.

### 1 Geef het audio-instelscherm weer

Raak [ ] > [ ] > [Audio SETUP] aan. (pagina 58)

### 2 Stel het selecteren van DSP in

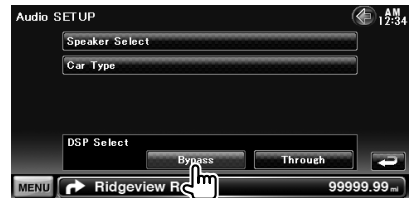

**[Bypass]** DSP is niet actief.

**[Through]** DSP is actief.



- Wanneer de modus is ingesteld op [Bypass], kan het DSP-systeem niet worden aangepast.

## Luidspreker instellen

U kunt een luidsprekertype en -formaat kiezen voor optimale geluidseffecten.

### 1 Geef het luidsprekerkeuzescherf weer

Raak [ ] > [ ] > [Audio SETUP] > [Speaker Select] aan. (pagina 58)

### 2 Selecteer een luidspreker die u wilt aanpassen

Wanneer het luidsprekertype en -formaat zijn ingesteld, worden het crossover-netwerk en de equalizercurve van de luidspreker automatisch ingesteld.

#### DNX7240BT



#### DDX6054



- 1 Voorluidspreker
- 2 Achterluidspreker
- 3 Subwoofer

**[Subwoofer]** Stelt de beschikbaarheid van subwoofers in. (Alleen DDX6054)

**[Tweeter]** U kunt de tweeter instellen wanneer u voorluidsprekers kiest. (Alleen DNX7240BT) Als u samen met de voorluidsprekers een tweeter gebruikt, zet u de tweeter op "ON". In de stand "ON" wordt de equalizer afgesteld op de optimale stand.

**[X'over]** Geeft het luidspreker-crossover-instelmenu weer.

De crossover-instelling die automatisch werd ingesteld bij de keuze van het luidsprekertype, kan worden aangepast.

### 3 Kies een luidsprekertype



U kunt kiezen tussen de volgende luidsprekertypes.

#### DNX7240BT

**"Front"** OEM, 10 cm, 13 cm, 16 cm, 17 cm, 18 cm, 4x6, 5x7, 6x8, 6x9, 7x10

**"Rear"** NONE, OEM, 10 cm, 13 cm, 16 cm, 17 cm, 18 cm, 4x6, 5x7, 6x8, 6x9, 7x10

**"Subwoofer"** NONE, 16 cm, 20 cm, 25 cm, 30 cm, 38 cm over

#### DDX6054

Standaard, Smal, Gemiddeld, Breed



- Kies "NONE" als u geen luidsprekers gebruikt.

### Instelling van crossover-netwerk

U kunt de crossover-frequentie van de luidsprekers instellen.

### 1 Selecteer de luidspreker voor het instellen van het crossover-netwerk

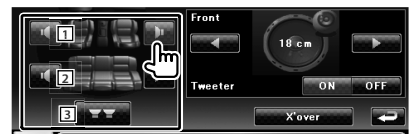

- 1 Stelt het hoogdoorlaatfilter van de voorluidspreker in.
- 2 Stelt het hoogdoorlaatfilter van de achterluidspreker in.
- 3 Stelt het laagdoorlaatfilter van de subwoofer in.

### 2 Geef het crossover-instelmenu weer





### 3 Stel de crossover in



**[Phase]** Stelt de fase van de subwooferuitgang in.

De fase wordt 180 graden omgekeerd wanneer ze op "Reverse" wordt ingesteld. Stelt de subwooferfase in.

(DNX7240BT: Alleen wanneer "Subwoofer" in de audio-instelling is ingesteld op "ON")  
(DDX6054: Alleen wanneer "Subwoofer" is ingesteld op "ON" in Audio-instelling en "LPF SUB FREQ" is ingesteld op een andere waarde dan "Through")

**[HPF FREQ]** Afstelling hoogdoorlaatfilter.

(Wanneer de voorluidspreker of achterluidspreker is geselecteerd in het luidsprekerkeuzescherf)

**[LPF FREQ]** Afstelling laagdoorlaatfilter.

(Wanneer subwoofer is geselecteerd in het luidsprekerkeuzescherf)

**[Slope]** Stelt een crossover-steilheid in. (Alleen DNX7240BT)

## Instellingen voor voertuigtype (DTA) (DNX7240BT)

U kunt het voertuigtype en het luidsprekernetwerk, enz. instellen.

### 1 Geef het instelscherf voor het voertuigtype weer

Raak [←] > [→] > [Audio SETUP] > [Car Type] aan. (pagina 58)

### 2 Stel het voertuigtype in

Als uw voertuigtype gekozen is, worden de digitale tijdafstelling en de equalizer automatisch ingesteld (voor afstelling van de timing voor geluidswaergave van elk kanaal) voor optimale geluidseffecten.



**1** Stelt het voertuigtype in dat samen met dit toetsel wordt gebruikt.

U kunt kiezen overeenkomstig het type van uw voertuig.

"OFF", "Compact", "Sedan", "Wagon", "Minivan", "SUV", "Passenger van"

**[Location]** Stelt de locatie van de luidsprekers in.

**[Adjust]** Geeft het aanpassingsscherf voor het voertuigtype weer.

De digitale tijdafstelling die automatisch werd ingesteld bij de keuze van het voertuigtype, kan worden aangepast.

## Luidsprekerlocatie instellen

### 1 Geef het scherf voor het instellen van de luidsprekerlocatie weer



### 2 Stel de luidsprekerlocaties in

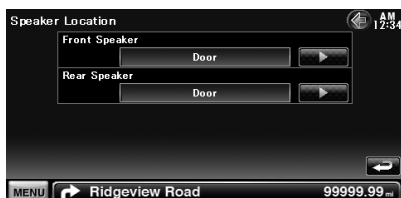

**[Front Speaker]** Stelt de locatie van de voorste luidspreker in.

"Door", "On Dash", "Under Dash"

**[Rear Speaker]** Stelt de locatie van de achterste luidspreker in.

"Door", "Rear Deck"

"2nd Row", "3rd Row" (Minivan, Passenger van)

**Volgende pagina ►**

**Voertuigtype aanpassen**

U kunt de timing voor de geluidswegge van elk kanaal instellen.

**1 Geef het aanpassingsscherm voor het voertuigtype weer**

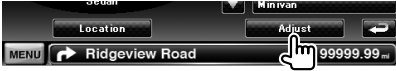

**2 Selecteer een luidspreker die u wilt aanpassen**

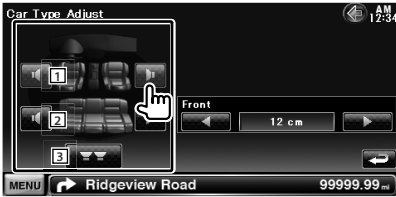

- 1 Voorluidspreker
- 2 Achterluidspreker
- 3 Subwoofer

**3 Stel een vertragingstijd in**

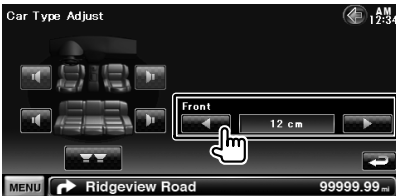

Stel de vertragingstijd van de luidsprekeruitgang die onder <Voertuigtype instellen> is gespecificeerd in om een geschiktere omgeving voor uw voertuig te krijgen.

De instellingen voor de vertragingstijd worden automatisch geïdentificeerd en gecompenseerd door de afstanden tussen het middelpunt van het auto-interieur en alle luidsprekers in te voeren.

- 1 Stel de voorste en achterste posities en de hoogte van het referentiepunt in op het punt waar de oren van de persoon die in de voorstoel zit, zich bevinden. Stel daarna de linker en rechter posities in op het middelpunt van het auto-interieur.
- 2 Meet de afstanden tussen het referentiepunt en de luidsprekers.

3 Reken de verschillen in vergelijking met de verste luidspreker uit.

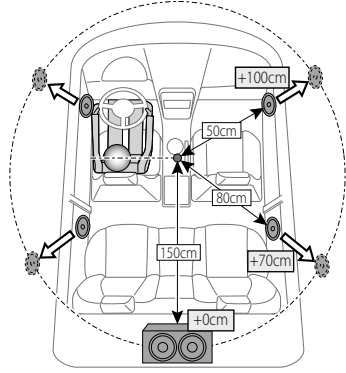

**Dvd-instellingen**

U kunt de dvd-weergave instellen.

**1 Geef het dvd-instelscherm weer**

Raak [Left] > [Right] > [DVD SETUP] aan. (pagina 58)

**2 Stel elk item in**

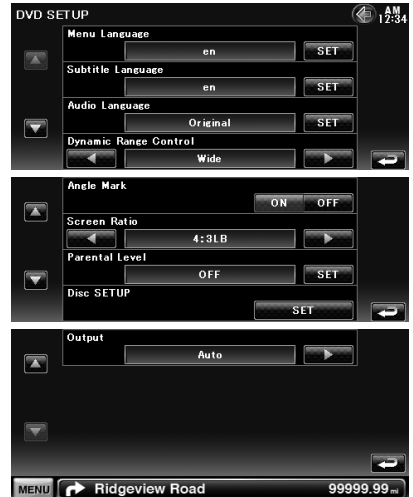

**[Menu Language]** Selecteert een diskenutaal.\*1 (Zie <Dvd-taal instellen>, pagina 75)

**[Subtitle Language]** Selecteert een ondertitelingstaal.\*1

(Zie <Dvd-taal instellen>, pagina 75)

**[Audio Language]** Selecteert een audiotaal.\*1

(Zie <Dvd-taal instellen>, pagina 75)

**[Dynamic Range Control]** Stelt het dynamische bereik in.\*1 (☑ "Dialog")

Het dynamisch bereik wordt verminderd door "Wide" in "Normal" en "Normal" in "Dialog" te wijzigen. "Dialog" zorgt ervoor dat het totale geluidsvolume vergeleken met "Wide" en "Normal" groter wordt zodat u de filmdialogen duidelijker hoort.

Dit geldt alleen bij gebruik van een Dolby Digital-software.

De bewerking is beschikbaar tijdens de weergave- en stopmodus.

**[Angle Mark]** Stelt de weergave van een invalshoek in. (☑ "ON")

**[Screen Ratio]** Selecteert de schermweergavemodus.\*1 (☑ "16:9")

"16:9": Geeft brede beelden weer.

"4:3 LB": Geeft brede beelden in brievenbusformaat weer (boven en onder in het scherm zijn zwarte strepen zichtbaar).

"4:3 PS": Geeft brede beelden in Pan & Scan-formaat weer (de rechter- en linkerrand van de beelden worden afgesneden).

**[Parental Level]** Geeft het kinderbeveiligingsscherm weer.\*1 (☑ "OFF")  
(Zie <Dvd-kinderslotniveau instellen>, pagina 76)

**[Disc SETUP]** Stemt de instellingen af op het diskmedium. (Zie <Disk instellen>, pagina 76)

**[Output]** Behoud de instelling "Auto".\*1



\*1 Uitgeschakeld als een dvd wordt afgespeeld.

## 2 Selecteer het in te stellen taalitem



## 3 Voer een taalcode in

Zie <Dvd-taalcodes> (pagina 87) en selecteer de gewenste taal.



1 Voert een taalcode in.

**[Cancel]** Annuleert de taalinstellingen en keert terug naar het scherm "DVD SETUP".

**[Enter]** Stelt de taal in en keert terug naar het scherm "DVD SETUP". (Het scherm wordt weergegeven nadat u een taalcode hebt ingevoerd.)

**[Original]** Stelt de oorspronkelijke taal van de dvd in (alleen wanneer u een audiotaal instelt).

**[Clear]** Wist de taalcode.

## 4 Stel de door u gebruikte taal in



## Dvd-taal instellen

Kiest een taal die u gebruikt voor de spraak en de menu's.

### 1 Geef het dvd-instelscherm weer

Raak [◀] > [▶] > [DVD SETUP] aan.  
(pagina 58)

**Volgende pagina ▶**

## Dvd-kinderslotniveau instellen

Stelt een kinderslotniveau in.

### 1 Geef het dvd-instelscherm weer

Raak [Left] > [Right] > [DVD SETUP] aan.  
(pagina 58)

### 2 Geef het scherm met het codenummer van het kinderslot weer



### 3 Voer het codenummer in



1 Voert een codenummer in.

[Cancel] Annuleert de huidige stap en keert terug naar het scherm "DVD SETUP".

[Level] Geeft het huidige kinderslotniveau aan.

[Enter] Bepaalt het codenummer en geeft het instelmenu voor het kinderslotniveau weer.

[Clear] Wist het codenummer.



- Het nummer dat u eerst invoert wordt ingesteld als uw codenummer.

### 4 Geef het instelscherm voor het kinderslotniveau weer



### 5 Selecteer een kinderslotniveau en voltooi de instelling

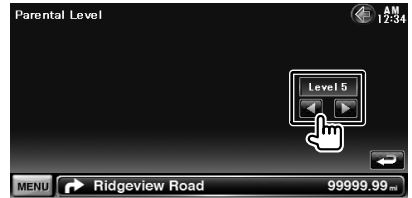

Selecteert een kinderslotniveau.



- Als een disk een hoger kinderslotniveau heeft, dan moet u het codenummer invoeren.
- Het kinderslotniveau varieert volgens de ingelegde disk.
- Als een disk geen kinderslot bevat, kan iedereen de disk afspeelen zelfs wanneer u het kinderslot hebt ingesteld.

## Disk instellen

Voert de instellingen uit wanneer de diskmedia wordt gebruikt.

### 1 Geef het dvd-instelscherm weer

Raak [Left] > [Right] > [DVD SETUP] aan.  
(pagina 58)

### 2 Geef het diskinstelscherm weer

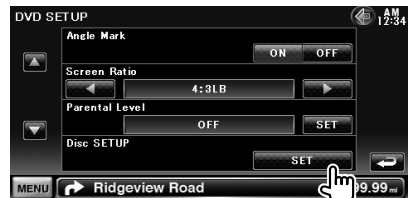

### 3 Stel elk item in

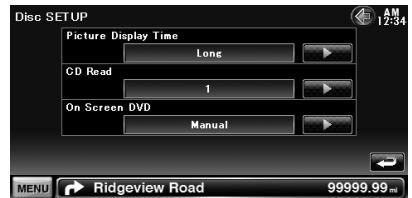

[Picture Display Time] Selecteert de beeldweergavetijd. (☑ "Long")  
De weergave van een JPEG-afbeelding wordt gewijzigd. ("Short", "Middle", "Long")

- [CD Read]** Stelt het afspelen van een muziek-cd in. (☑ "1")
- "1": Herkent automatisch een audiobestandsdisk, een dvd of een muziek-cd en speelt deze automatisch af.
  - "2": Speelt geforceerd een disk als een muziek-cd af. Selecteer "2" als u een muziek-cd met een speciale indeling wilt afspelen of als u geen disk in de positie "1" kunt afspelen.



- Uitgeschakeld als een dvd wordt afgespeeld.
- U kunt geen audiobestand/vcd-disk in de positie "2" afspelen. Ook kunt u sommige muziek-cd's niet in de positie "2" weergeven.

- [On Screen DVD]** Stelt een schermweergave van het dvd-afspeelscherm in. (☑ "Manual")
- "Auto": Informatie wordt 5 seconden weergegeven nadat ze is bijgewerkt.
  - "Manual": Informatie wordt weergegeven wanneer u het scherm aanraakt.

## USB-instellingen

Voert de instellingen uit wanneer de USB wordt gebruikt.

### 1 Geef het USB-instelscherm weer

Raak [⏪] > [⏩] > [USB SETUP] aan. (pagina 58)

### 2 Stel elk item in

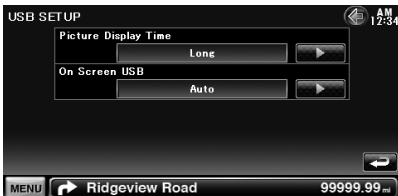

- [Picture Display Time]** Selecteert de beeldweergavetijd. (☑ "Long")
- De weergave van een JPEG-afbeelding wordt gewijzigd. ("Short", "Middle", "Long")

- [On Screen USB]** Stelt een schermweergave van het USB-afspeelscherm in. (☑ "Auto")
- "Auto": Informatie wordt 5 seconden weergegeven nadat ze is bijgewerkt.
  - "Manual": Informatie wordt weergegeven wanneer u het scherm aanraakt.

## iPod-instellingen

Voert de instellingen uit wanneer de iPod wordt gebruikt.

### 1 Geef het iPod-instelmenu weer

Raak [⏪] > [⏩] > [iPod SETUP] aan. (pagina 58)

### 2 Stel elk item in



- [AudioBook Speed]** Stelt de afspeelsnelheid van het audioboek in. (☑ "Normal")

- [Wide Screen]** Schakelt het breedbeeld in of uit. (☑ "OFF")

- [On Screen iPod]** Stelt een schermweergave van het iPod-afspeelscherm in. (☑ "Auto")
- "Auto": Informatie wordt 5 seconden weergegeven nadat ze is bijgewerkt.
  - "Manual": Informatie wordt weergegeven wanneer u het scherm aanraakt.



- "Wide Screen" kan niet worden ingesteld als de iPod is aangesloten.

## Tunerinstellingen

U kunt parameters die betrekking hebben op de tuner instellen.

### 1 Geef het tunerinstelscherm weer

Raak [←] > [→] > [TUNER SETUP] aan. (pagina 58)

### 2 Stel elk item in

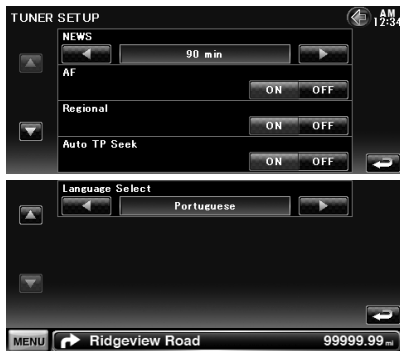

**[NEWS]** Stelt de interruptietijd van nieuwsbulletins in. (☑ "OFF")

**[AF]** Wanneer de ontvangstkwaliteit slecht is, wordt automatisch overgeschakeld op de zender die hetzelfde programma uitzendt in hetzelfde RDS-netwerk. (☑ "ON")

**[Regional]** Stelt in of alleen in de specifieke regio met de "AF"-regeling naar de zender moet worden geschakeld. (☑ "ON")

**[Auto TP Seek]** Wanneer de ontvangst tijdens het luisteren naar een verkeersinformatiezender niet goed is, wordt automatisch gezocht naar een andere verkeersinformatiezender die beter ontvangen kan worden. (☑ "ON")

**[Language Select]** Selecteert een weergavetaal voor de PTY-functie.

## TV-instellingen

De zones voor tv-sigitaalontvangst kunnen worden ingesteld.

### 1 Geef het tv-instelscherm weer

Raak [←] > [→] > [TV SETUP] aan. (pagina 58)

### 2 Stel elk item in

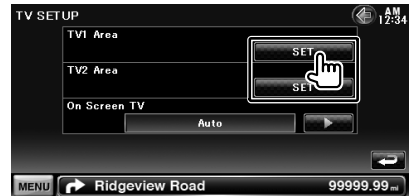

**[On Screen TV]** Stelt een schermweergave van het tv-scherm in. (☑ "Auto") (alleen wanneer het optionele tv-tuneraccessoire is aangesloten) "Auto": Informatie wordt 5 seconden weergegeven nadat ze is bijgewerkt. "Manual": Informatie wordt weergegeven wanneer u het scherm aanraakt.

### 3 Stel de tv in (alleen wanneer de KTC-V301E/ KTC-V300E (optioneel accessoire) is aangesloten)

Voorbeeld: Scherm van TV1-ontvangstgebied



Stelt het huidige TV1- of TV2-ontvangstgebied in.

# Afstandsbediening

Dit apparaat kan worden bestuurd met de meegeleverde afstandsbediening.



- Leg de afstandsbediening zodanig neer dat zij tijdens remmen of andere handelingen niet kan vallen of wegglijden. Als de afstandsbediening valt of tijdens het rijden vast komt te zitten onder de pedalen kan dit leiden tot gevaarlijke situaties.
- Leg de batterij niet in de buurt van open vuur of een warmtebron. De batterij kan hierdoor exploderen.
- Laad de batterij niet op, sluit de batterij niet kort, open de batterij niet, verwarm de batterij niet of gooi ze niet in open vuur. Hierdoor kan er vloeistof uit de batterij gaan lekken. Wanneer u gemorst vloeistoffen in uw ogen krijgt of op uw kleren, spoel dan uw ogen of kleren onmiddellijk uit met water en raadpleeg uw huisarts.
- Houd de batterij buiten bereik van kinderen. Mocht een kind toch een batterij inslikken, neem dan onmiddellijk contact op met uw huisarts.

## ▲LET OP

- Laat de batterij niet achter in de buurt van vuur of in de zon. Dit kan leiden tot oververhitting, brand of ontploffing.

## Batterij installeren

Gebruik twee batterijen van het type "AAA"/"R03". Lijn de batterijen tijdens het plaatsen correct uit met de + en – polen. Houd u hierbij aan de instructie van de afbeelding in de batterijbehuizing.

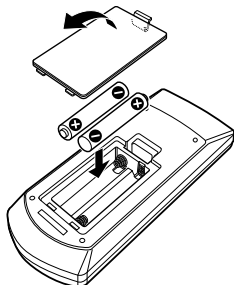

- Als de afstandsbediening alleen van dichtbij functioneert of helemaal niet functioneert, zijn de batterijen waarschijnlijk leeg. Vervang in dit geval de batterijen door nieuwe.

## Modusschakelaar op afstandsbediening

De functies die met de afstandsbediening kunnen worden uitgevoerd, zijn afhankelijk van de positie van de modusschakelaar.

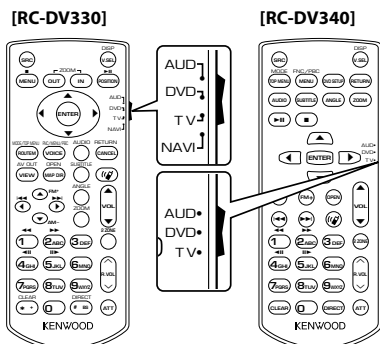

### Aud-modus

Schakel naar deze modus wanneer u een geselecteerde bron of een tunerbron enz. bedient.

### Dvd-modus

Schakel naar deze modus wanneer u dvd's of cd's, enz. met de in dit apparaat geïntegreerde speler afspeelt.

### Tv-modus

Schakel naar deze modus wanneer u de tv bedient.

### Navi-modus

Schakel naar deze modus wanneer u de navigatie-eenheid bedient.



- De positie van de modusschakelaar op de afstandsbediening wordt in de titel van elke modus aangegeven, bijv. "(AUD mode)".
- Wanneer u een speler bedient die niet in het apparaat is geïntegreerd, selecteer dan de "AUD"-modus.

## Algemene bediening (AUD-modus)

[RC-DV330]

[RC-DV340]

### Schakelen tussen bronnen

Schakelt naar de af te spelen bron.

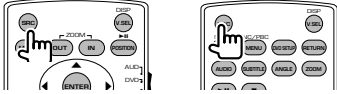

### Volumeregeling

Regelt het volume.

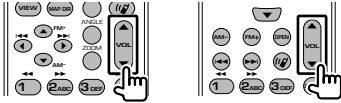

### Volumedemper

Druk één keer op deze toets om het volume te verlagen. Druk nog een keer op de knop om het vorige volume te herstellen.

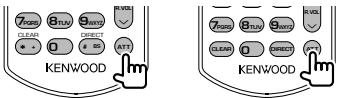

### Dubbele zone

Zet de dubbele-zonefunctie aan en uit.

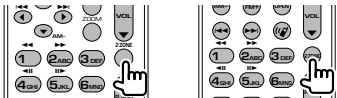

### Volumeregeling achter

Stelt het volume achter in wanneer de dubbele-zonefunctie aan is.

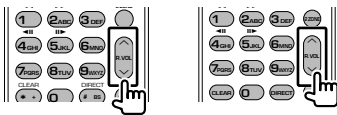

### V.SEL

Schakelt over naar het navigatiescherm.

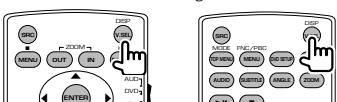

## Weergavehoek

Wijzigt de weergavehoek wanneer hierop wordt gedrukt.

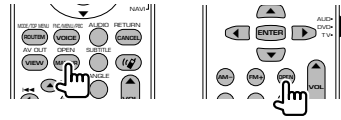

## Cursortoets

Verplaatst de cursor wanneer het menu wordt weergegeven.

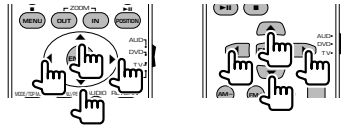

## ENTER

Voert opties in.

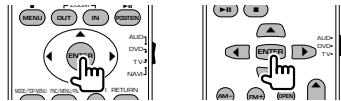

## Handsfree communicatie

Als een oproep binnenkomt, wordt deze beantwoord.

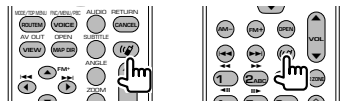

## Functie

Schakelt over naar het functiescherm.

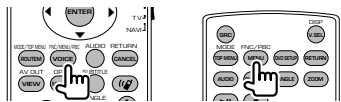

## MODE

Verandert de schermmodus.

De schermmodus wijzigt wanneer u deze knop indrukt.





## Dvd/vcd (dvd-modus)

[RC-DV330]

[RC-DV340]

### Nummer en bestand zoeken

Selecteert het af te spelen nummer of bestand.

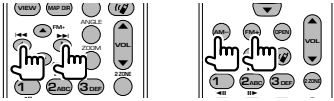

### Afspelen/Onderbreken

Onderbreekt het nummer.

Druk opnieuw in om het afspelen te hervatten.

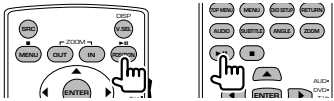

### Stoppen

Onthoudt het laatste punt waar de disk is gestopt. Wanneer de knop opnieuw wordt ingedrukt, wordt het laatste punt verwijderd.

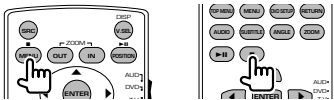

### Direct zoeken

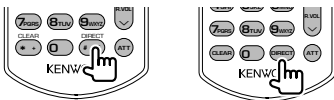

Wanneer u deze knop indrukt, schakelt het apparaat tussen functies die direct kunnen worden gezocht.

### Dvd-video

Titelnummer

Hoofdstuknummer

Afspeeltijd

Itemnummer\*

Annuleren

\* Het is mogelijk dat u deze functie niet bij sommige disks of scènes kunt gebruiken.

### Dvd-vr

Titelnummer

Hoofdstuknummer

Afspeeltijd

Annuleren

### Vcd 1.x, vcd 2.x (PBC uit)

Nummer

Annuleren

### Vcd 2.x (PBC aan)

Scènenummer

Nummer

Annuleren

Wanneer u naar de directe-zoekfunctie hebt geschakeld, geef dan het zoeknummer op via het numerieke toetsenbord en druk vervolgens op de [ENTER]-knop.

### Numeriek toetsenbord

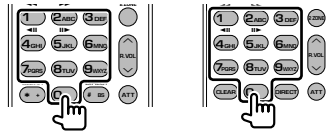

- Geef het op te zoeken nummer in direct zoeken op.
- Druk op [1] [2ABC] om snel vooruit/achteruit af te spelen. Wanneer u deze knop indrukt, schakelt het apparaat tussen snel vooruit en achteruit afspelen.
- Druk op [4GHS] [5JKL] om langzaam vooruit/achteruit af te spelen. Wanneer u deze knop indrukt, schakelt het apparaat tussen langzaam vooruit en achteruit afspelen.

### Dvd-hoofdmenu

Keert terug naar het dvd-hoofdmenu.

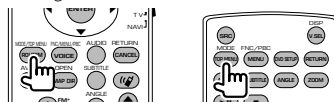

### Dvd-menu

Geeft het dvd-menu weer.

Zet de afspelerregeling aan of uit tijdens het afspelen van vcd's.

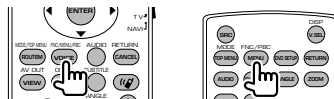

Volgende pagina ►

**SUBTITLE**

Schakelt tussen de ondertiteltalen.

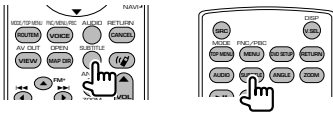

**ZOOM**

Als u deze knop indrukt, wijzigt de zoomverhouding.

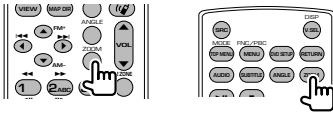

**Invalshoek**

Als u deze knop indrukt, wijzigt de invalshoek.

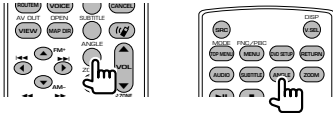

**AUDIO**

Wijzigt de gesproken taal

Als u deze knop indrukt, wijzigt de gesproken taal.

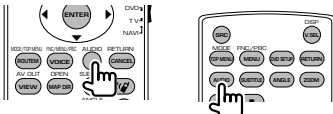

**Muziekdisk/Audiobestand/  
Videobestand/Afbeeldingsbestand  
(AUD-modus)**

[RC-DV330]

[RC-DV340]

**Map zoeken**

Selecteert de af te spelen map.

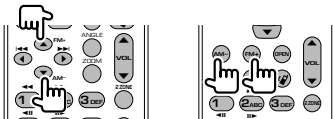

**Numer en bestand zoeken**

Selecteert het af te spelen nummer of bestand.

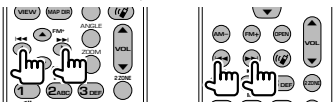

**Afspelen/Onderbreken**

Onderbreekt het nummer.

Druk opnieuw in om het afspelen te hervatten.

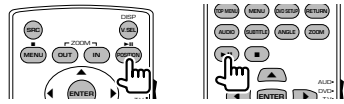

**Direct zoeken**

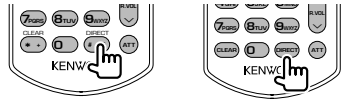

Wanneer u deze knop indrukt, schakelt het apparaat tussen functies die direct kunnen worden gezocht.

**Muziekdisk**

\_\_\_\_\_  
 Nummer  
 \_\_\_\_\_  
 Afspeeltijd  
 \_\_\_\_\_  
 Annuleren  
 \_\_\_\_\_

**Audiobestanden op dvd/cd-disk**

\_\_\_\_\_  
 Mapnummer  
 \_\_\_\_\_  
 Bestandsnummer  
 \_\_\_\_\_  
 Annuleren  
 \_\_\_\_\_

Wanneer u naar de directe-zoekfunctie hebt geschakeld, geef dan het zoeknummer op via het numerieke toetsenbord en druk vervolgens op de [RECALL] [PAUSE] -knop.

**Numeriek toetsenbord**

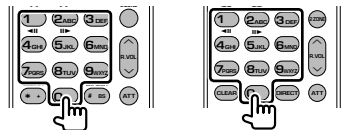

- Geef het op te zoeken nummer in direct zoeken op.

## Radio (Aud-modus)

[RC-DV330]

[RC-DV340]

### Frequentieband

Schakelt tussen door het apparaat ontvangen frequentiebanden.

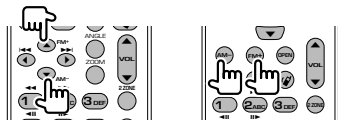

### Stationselectie

Schakelt tussen door het apparaat ontvangen radiostations.

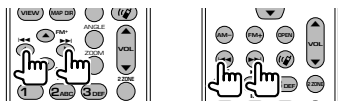

### Zoekmodus omschakelen

Schakelt de zoekmodus om (AUTO1, AUTO2, MANU).

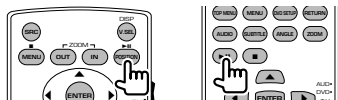

### Direct afstemmen

Druk deze knop in en gebruik daarna het numerieke toetsenbord om het radiostation dat u wilt ontvangen op te geven.



Voorbeeld: 92,1 MHz (FM) 0 9 2 1

Voorbeeld: 810 kHz (AM) 0 8 1 0

### Numeriek toetsenbord

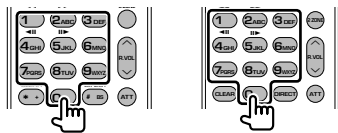

- Om op vooraf ingestelde radiostations af te kunnen stemmen, drukt u op het nummer van een geprogrammeerd radiostation. (1 - 6)
- Druk eerst op de knop voor het direct afstemmen en geef vervolgens de frequentie van het te ontvangen station op.

## NAVI (NAVI-modus)

[RC-DV330]

[—]

### Joystick

Bladert door de kaart of verplaatst de cursor.

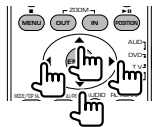

### ENTER

Voert de geselecteerde functie uit.

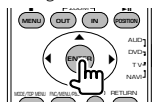

### ZOOM

Zoomt in of uit op de navigatiekaart.

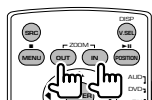

### MENU

Geeft het hoofdmenu weer.

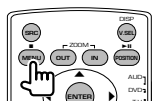

### CANCEL

Geeft het vorige scherm weer.

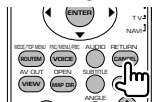

### POSITION

Geeft de huidige positie weer.

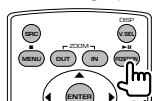

Volgende pagina ►

**ROUTE M**

Geeft het route-optiemenu weer.

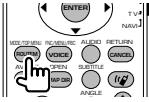

**VIEW**

Schakelt tussen 2D- en 3D-kaartweergaven.



**VOICE**

Speelt spraakbegeleiding af.

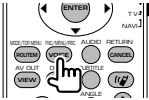

**MAP DIR**

Schakelt tussen de kaartweergaven Weg-boven en Noord-boven.

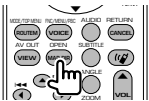

**Tv (Tv-modus)**

[RC-DV330]

[RC-DV340]

**Frequentieband/Video wisselen**

Schakelt tussen het te ontvangen tv-station en het video-ingangssignaal.

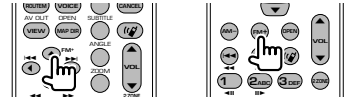

**Kanaalselectie**

Het te ontvangen tv-kanaal wordt geselecteerd.

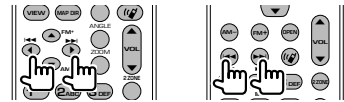

**Numeriek toetsenbord**

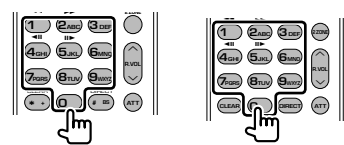

- Het nummer van het in het geheugen opgeslagen station wordt geselecteerd. (1 - 6/MEMO)
- Druk eerst op de knop voor direct afstemmen en geef vervolgens met het numerieke toetsenbord het kanaal van het te ontvangen station op.

# Begininstellingen

Als op de terugsteloets wordt gedrukt of als het apparaat voor het eerst wordt ingeschakeld, wordt het scherm met begininstellingen weergegeven.

## Begininstellingen

### 1 Schakelt de voeding in

### 2 Stel elk item in

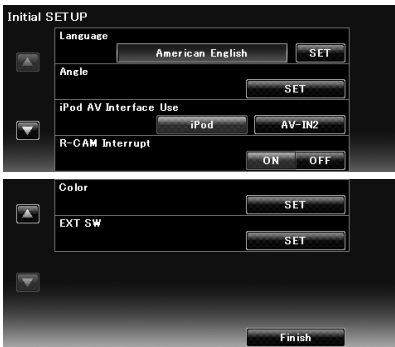

**[Language]** Selecteer de taal die wordt gebruikt voor het regelscherm en de instellingsitems. (pagina 60)

**[Angle]** U kunt de positie van de monitor instellen.(pagina 63)

**[iPod AV Interface Use]** Stelt de terminal in waarop de iPod is aangesloten. (📎 "iPod")

**[R-CAM Interrupt]** Stelt een methode in voor het omschakelen naar de achteruitrijcameraweergave. (📎 "OFF")  
"ON": Schakelt over naar de achteruitrijcameraweergave wanneer de versnellingspook van de auto in "Reverse" wordt gezet.  
"OFF": Schakelt over naar de achteruitrijcameraweergave wanneer de versnellingspook van de auto in "Reverse" wordt gezet en de [AUD]-toets gedurende meer dan 1 seconde wordt ingedrukt.  
De functie van de [AUD]-toets moet vooraf worden ingesteld op "R-CAM". Raadpleeg <Gebruikersinterface> (pagina 60).

**[Color]** Stelt de verlichtingskleur in van het scherm en de toets.(pagina 66)

**[EXT SW]** Stel de voedingsspecificaties van het externe apparaat in dat wordt gevoed door dit apparaat.(pagina 63) (Alleen DNX7240BT)

### 3 Begininstellingen beëindigen



- De bovenstaande instellingen kunnen worden gewijzigd in <Instellingenmenu> (pagina 58).

# Indicatoren op statusbalk

Hieronder wordt een lijst getoond met indicatoren die worden weergegeven op de statusbalk.



Geluidsbron	Weergave	Overzicht
Algemeen	"AIT"	Geeft aan dat de demper actief is.
	"DUAL"	Schakelt de functie voor dubbele zone in.
	"LOUD"	Geeft aan dat de functie voor het regelen van de loudness is ingeschakeld (ON).
	"TEL"	Geeft de verbingsstatus van de handsfree Bluetooth-eenheid aan. (Oranje: aangesloten. Wit: niet aangesloten.)
Dvd/cd	"FO-REP"	Geeft aan dat de herhalingsfunctie voor mappen is ingeschakeld (ON).
	"IN"	Geeft aan dat een disk is geplaatst. (Wit: Het toestel bevat een disk. Oranje: Fout in de diskspeler.)
	"MOVIE"	Identificeert het videobestand.
	"MUSIC"	Identificeert het muziekbestand.
	"PICTURE"	Identificeert het afbeeldingsbestand.
	"RDM"	Geeft aan dat de functie voor willekeurig afspelen is ingeschakeld (ON).
	"REP"	Geeft aan dat de herhalingsfunctie is ingeschakeld (ON).
Dvd-vid	"C-REP"	Geeft aan dat de herhalingsfunctie voor hoofdstukken is ingeschakeld (ON).
	"T-REP"	Geeft aan dat de herhalingsfunctie voor titels is ingeschakeld (ON).
Dvd-vr	"1 M/S"	Identificeert de primaire/secundaire audio-uitvoer van stroom 1.
	"1 MAIN"	Identificeert de primaire audio-uitvoer van stroom 1.
	"1 SUB"	Identificeert de secundaire audio-uitvoer van stroom 1.
	"PLST"	Identificeert de modus van de afspeellijst.
	"T-REP"	Geeft aan dat de herhalingsfunctie voor titels is ingeschakeld (ON).
Vcd	"1chLL"	Identificeert de linker audio-uitvoer van kanaal 1.
	"1chLR"	Identificeert de mono audio-uitvoer van kanaal 1.
	"1chRR"	Identificeert de rechter audio-uitvoer van kanaal 1.
	"1chST"	Identificeert de stereo audio-uitvoer van kanaal 1.
	"LL"	Identificeert de linker audio-uitvoer.
	"LR"	Identificeert de mono audio-uitvoer.
	"RR"	Identificeert de rechter audio-uitvoer.

Geluidsbron	Weergave	Overzicht
	"ST"	Identificeert de stereo audio-uitvoer.
	"PBC"	Geeft aan dat de PBC-functie is ingeschakeld (ON).
	"SVCD"	Identificeert de Super Video-cd.
	"VER1"	Geeft aan dat de versie van de video-cd 1 is.
	"VER2"	Geeft aan dat de versie van de video-cd 2 is.
USB	"REP"	Geeft aan dat de herhalingsfunctie is ingeschakeld (ON).
	"FO-REP"	Geeft aan dat de herhalingsfunctie voor mappen is ingeschakeld (ON).
	"MOVIE"	Identificeert het videobestand.
	"MUSIC"	Identificeert het muziekbestand.
	"PICTURE"	Identificeert het afbeeldingsbestand.
	"RDM"	Geeft aan dat de functie voor willekeurig afspelen is ingeschakeld (ON).
	"REP"	Geeft aan dat de herhalingsfunctie is ingeschakeld (ON).
iPod	"PLST"	Geeft aan dat de afspeellijstmodus nu is geselecteerd.
	"SLIDE"	Geeft aan dat de functie voor de diavoorstelling is ingeschakeld (ON).
	"MUSIC"	Identificeert het muziekbestand.
	"VIDEO"	Identificeert het videobestand.
	"RDM"	Geeft aan dat de functie voor willekeurig afspelen is ingeschakeld (ON).
Tuner	"A-RDM"	Geeft aan dat de functie voor willekeurig afspelen van een album is ingeschakeld (ON).
	"REP"	Geeft aan dat de herhalingsfunctie is ingeschakeld (ON).
	"AF"	Geeft aan dat de AF-zoekfunctie is ingeschakeld (ON).
	"AUTO1"	Geeft aan dat de zoekmodus is ingesteld op Auto1.
	"AUTO2"	Geeft aan dat de zoekmodus is ingesteld op Auto2.
	"EON"	Geeft aan dat de RDS-zender EON verzendt.
	"LO.S"	Geeft aan dat de lokale zoekfunctie is ingeschakeld (ON).
	"MANU"	Geeft aan dat de zoekmodus is ingesteld op Handmatig.
	"MONO"	Geeft aan dat de functie voor geforceerde mono is ingeschakeld (ON).
	"NEWS"	Geeft aan dat een nieuwsuitzending is onderbroken.
	"RDS"	Geeft de status van de RDS-zender aan als de AF-functie is ingeschakeld (ON). (Oranje: RDS wordt ontvangen. Wit: RDS wordt niet ontvangen.)
	"ST"	Geeft aan dat een stereo-uitzending wordt ontvangen.
	"TI"	Geeft de ontvangststatus van verkeersinformatie aan. (Oranje: TP wordt ontvangen. Wit: TP wordt niet ontvangen.)
	Tv	"AUTO1"
"AUTO2"		Geeft aan dat de zoekmodus is ingesteld op Auto2.
"MANU"		Geeft aan dat de zoekmodus is ingesteld op Handmatig.

# Dvd-taalcodes

Code	Taal
aa	Afar
ab	Abkhaziaans
af	Afrikaans
am	Amharisch
ar	Arabisch
as	Assamees
ay	Aymara
az	Azerbeidzjaans
ba	Bashkir
be	Belarussisch
bg	Bulgaars
bh	Bihari
bi	Bislama
bn	Bengalees, Bangla
bo	Tibetaans
br	Bretoens
ca	Catalaans
co	Corsicaans
cs	Tsjechisch
cy	Wels
da	Deens
de	Duits
dz	Bhutanees
el	Grieks
en	Engels
eo	Esperanto
es	Spaans
et	Estisch
eu	Baskisch
fa	Perzisch
fi	Fins
fj	Fijisch
fo	Faeröers
fr	Frans
fy	Fries
ga	Iers
gd	Schots Gaëlsch
gli	Galicisch
gn	Guarani
gu	Gujarati
ha	Hausa
he	Hebreeuws
hi	Hindi
hr	Kroatisch
hu	Hongaars
hy	Armeens
ia	Interlingua
ie	Interlingua
ik	Inupiak
id	Indonesisch

Code	Taal
is	IJslands
it	Italiaans
ja	Japans
jav	Javaans
ka	Georgisch
kk	Kazachs
kl	Groenlands
km	Cambodjaans
kn	Kannada
ko	Koreaans
ks	Kashmiri
ku	Koerdisch
ky	Kirgizisch
la	Latijn
lb	Luxemburgs
ln	Lingala
lo	Laotiaans
lt	Litouws
lv	Lets
mg	Malagassisch
mi	Maori
mkk	Macedonisch
ml	Malajalam
mn	Mongools
mo	Moldavisch
mr	Marathi
ms	Maleis
mt	Maltees
my	Birmaans
na	Nauruaans
ne	Nepalees
nl	Nederlands
no	Noors
oc	Occitaans
om	(Afan) Oromo
or	Oriya
pa	Punjabi
pl	Pools
ps	Pashto, Pushto
pt	Portugees
qu	Quechua
rm	Retoromaans
rn	Kirundi
ro	Roemeens
ru	Russisch
rw	Kinyarwanda
sa	Sanskriet
sd	Sindhi
sg	Sangho
sh	Servo-Kroatisch

Code	Taal
si	Singalees
sk	Slowaaks
sl	Sloveens
sm	Samoaans
sn	Shona
so	Somalisch
sq	Albanees
sr	Servisch
ss	Siswati
st	Sesotho
su	Soendanees
sv	Zweeds
sw	Swahili
ta	Tamil
te	Telugu
tg	Tadzjieks
th	Thais
ti	Tigrinya
tk	Turkmeens
tl	Tagalog
tn	Setswana
to	Tonga
tr	Turks
ts	Tsonga
tt	Tataars
tw	Twi
uk	Oekraïens
ur	Oerdoe
uz	Oezbeeks
vi	Viëtnamees
vo	Volapük
wo	Wolof
xh	Xhosa
yo	Yoruba
zh	Chinees
zu	Zoeloe

Sommige functies van dit apparaat kunnen zijn uitgeschakeld door de op dit apparaat ingevoerde instellingen.

- ! **Kan de subwoofer niet instellen.**
- **Kan de subwooferfase niet instellen.**
- **Geen weergave van de subwoofer.**
- **Kan geen laagdoorgangfilter instellen.**
- **Kan geen hoogdoorgangfilter instellen.**

- ▶ De subwoofer is niet ingesteld op aan.  
☞ <Luidspreker instellen> (pagina 72)
- ▶ DSP Select is ingesteld op omleiden.  
☞ <DSP-omleidregeling> (pagina 71)
- ▶ De dubbele-zonefunctie is ingeschakeld.  
☞ <Zoneregeling> (pagina 55)
- ▶ Het toestel wordt ingesteld op STANDBY als bron.

- ! **Kan de uitgangsbestemming van de subbron in de Dubbele zone niet selecteren.**
- **Kan het volume van de achterluidsprekers niet instellen.**

- ▶ De dubbele-zonefunctie is uitgeschakeld.  
☞ <Zoneregeling> (pagina 55)

- ! **Kan geen audiobestanden afspelen.**

- ▶ "CD Read" of <Disk instellen> (pagina 76) is ingesteld op "2".

- ! **Kan map niet selecteren.**

- ▶ De functie voor willekeurig afspelen is ingeschakeld.

- ! **Kan de herhaalfunctie niet uitvoeren.**

- ▶ De PBC-functie is ingeschakeld.

- ! **Kan de equalizer niet instellen.**
- **Kan het crossover-netwerk niet instellen.**

- ▶ De dubbele-zonefunctie is ingeschakeld.  
☞ <Zoneregeling> (pagina 55)
- ▶ DSP Select is ingesteld op omleiden.  
☞ <DSP-omleidregeling> (pagina 71)
- ▶ De equalizer is ingesteld op "iPod". ☞ <Equalizerregeling> (pagina 54)
- ▶ Het toestel wordt ingesteld op STANDBY als bron.

Wat op een storing in het toestel lijkt, kan het gevolg zijn van een foutieve bediening of losse bedrading. Controleer voordat u de klantenservice belt eerst de volgende tabel voor mogelijke problemen.

### Algemeen

- ? **De aanraaksensortoon klinkt niet.**

- ✓ De preout-stekker wordt gebruikt.
- ☞ De aanraaksensortoon kan niet door de preout-stekker worden doorgegeven.

### Tuner

- ? **De radio-ontvangst is slecht.**

- ✓ De auto-antenne is niet uitgetrokken.
- ☞ Trek de antenne helemaal uit.
- ✓ De antennekabel is niet aangesloten.
- ☞ Sluit de kabel correct aan en volg daarbij de instructies uit de sectie <INSTALLATIEHANDLEIDING>.

### Disk

- ? **De opgegeven disk wordt niet afgespeeld en in plaats daarvan wordt een andere afgespeeld.**

- ✓ De gespecificeerde cd is behoorlijk vuil.
- ☞ Reinig de cd.
- ✓ De disk is zwaar bekrast.
- ☞ Probeer in plaats hiervan een andere disk.

### Audiobestand

- ? **Het geluid springt wanneer een audiobestand wordt afgespeeld.**

- ✓ Het medium is bekrast of vuil.
- ☞ Reinig het medium en houdt u hierbij aan de reinigingsinstructies voor cd's in de sectie <Omggaan met disks> (pagina 6).
- ✓ De opnamekwaliteit is slecht.
- ☞ Neem het medium opnieuw op of gebruik een ander medium.



**Als het apparaat niet correct functioneert, wordt de oorzaak van de fout op het scherm weergegeven.**

## "Protect":

Het beveiligingscircuit is geactiveerd omdat er kortsluiting is opgetreden in een luidsprekerkabel of de luidsprekerkabel en de carrosserie van het voertuig raken elkaar.

- ➔ Sluit de luidsprekerkabel correct aan of isoleer de luidsprekerkabel en druk vervolgens op de terugsteltoets.

## "Hot Error":

Wanneer de binnentemperatuur van dit apparaat boven de 60 °C of meer uitkomt, wordt het beveiligingscircuit geactiveerd en kunt u het apparaat misschien niet bedienen. Als dit gebeurt, wordt dit bericht weergegeven.

- ➔ Gebruik het apparaat pas weer als de temperatuur in het voertuig is gedaald.

## "Mecha Error":

De werking van de diskspeler is gestoord.

- ➔ Werp de disk uit en probeer hem opnieuw te laden. Neem contact op met uw Kenwood-dealer als deze indicator blijft knipperen of als de disk niet kan worden uitgeworpen.

## "Disc Error":

De disk is behoorlijk vuil.

- ➔ Reinig de disk en houdt u hierbij aan de instructies in de sectie <Omgaan met disks> (pagina 6).

De disk bevindt zich omgedraaid in de wisselaar.

- ➔ Laad de disk met de gelabelde zijde naar boven gericht.

Er is een niet-bespeelbare disk in de wisselaar gestopt.

## "Region Code Error":

De disk die u wilt afspelen, heeft een regiocode die niet met dit apparaat kan worden afgespeeld.

## "Parental Level Error":

De disk die u wilt afspelen heeft een hoger niveau dan het door u ingestelde kinderslotniveau.

## "No Device" (USB-apparaat):

Het USB-apparaat is geselecteerd als bron hoewel geen USB-apparaat is aangesloten.

- ➔ Wijzig de bron in een andere dan USB. Sluit een USB-apparaat aan en wijzig de bron opnieuw in USB.

## "Disconnected" (iPod, Bluetooth-audiospeler):

De iPod/Bluetooth-audiospeler is geselecteerd als bron hoewel geen iPod/Bluetooth-audiospeler is aangesloten.

- ➔ Wijzig de bron in een andere dan iPod/Bluetooth. Sluit een iPod/Bluetooth-audiospeler aan en wijzig de bron opnieuw in iPod/Bluetooth.

## "No Media File":

Het aangesloten USB-apparaat bevat een niet-afspeelbaar audiobestand.

Er is een medium afgespeeld waarop geen gegevens zijn opgenomen die het apparaat kan afspelen.

## "USB Device Error!!" :

De huidige capaciteit van het aangesloten USB-apparaat is hoger dan de toelaatbare limiet.

- ➔ Controleer het USB-apparaat.

Er is mogelijk een storing in het aangesloten USB-apparaat opgetreden.

- ➔ Wijzig de bron in een andere bron dan USB. Verwijder het USB-apparaat.

## "Not supported USB1.1 device.":

Het aangesloten USB-apparaat voldoet aan de USB 1.1-standaard. Dit toestel ondersteunt alleen USB-apparaten die voldoen aan de USB 2.0-standaard.

- ➔ Gebruik een USB-apparaat dat door dit toestel wordt ondersteund.

## "Authorization Error":

Aansluiting op de iPod is mislukt.

- ➔ Verwijder de iPod en sluit hem vervolgens weer aan.

Het apparaat ondersteunt de iPod niet.

- ➔ Zie <iPod/iPhone die op dit toestel kan worden aangesloten> (pagina 8).

## "Update your iPod":

De software van de iPod bevat een oudere versie die door het apparaat niet wordt ondersteund.

- ➔ Controleer of de software van de iPod de laatste versie is. Zie <iPod/iPhone die op dit toestel kan worden aangesloten> (pagina 8).

## "Navigatiefout. Schakel de stroom later opnieuw in.":

Er is een communicatiefout opgetreden vanwege een buitengewoon lage temperatuur.

- ➔ Schakel de stroom opnieuw in nadat het binnenste van uw auto is opgewarmd.

# Technische gegevens

## Monitorgedeelte

### Beeldformaat

- : 6,95 inches breed (diagonaal)
- : 156,2 mm (W) x 82,4 mm (H)

### Weergavesysteem

- : Transparent TN LCD-paneel

### Aandrijfsysteem

- : TFT actief matrixsysteem

### Aantal pixels

- : 336.960 (480H x 234V x RGB)

### Effectieve pixels

- : 99,99%

### Pixelverdeling

- : RGB gestreepte verdeling

### Achtergrondverlichting

- : Cold Cathode Fluorescent Tube (CCFT)

## Dvd-spelergedeelte

### D/A-converter

- : 24 bits

### Audiodecoder

- : Lineair PCM/Dolby Digital/dts/MP3/WMA/AAC/WAV

### Videodecoder

- : MPEG1/ MPEG2/ DivX

### Toonhoogtevariaties

- : Onder meetbare limiet

### Frequentieresponsie

- Samplingfrequentie; 96 kHz: 20 – 20.000 Hz
- Samplingfrequentie; 48 kHz: 20 – 20.000 Hz
- Samplingfrequentie; 44,1 kHz: 20 – 20.000 Hz

### Totale harmonische distortie

- : 0,008% (1 kHz)

### S/R-verhouding (dB)

- : 98 dB (dvd-video 96 kHz)

### Dynamisch bereik

- : 98 dB (dvd-video 96 kHz)

### Diskformaat

- : Dvd-video/video-cd/cd-da

### Bemonsteringsfrequentie

- : 44,1/48/96 kHz

### Aantal kwantificeringsbits

- : 16/20/24 bit

## USB-interfacegedeelte

### USB-standaard

- : USB 2.0 High speed

### Bestandsindeling

- : FAT 16/32

### Maximum voeding

- : 500 mA

### D/A-converter

- : 24 bits

### Videodecoder

- : MPEG1/ MPEG2/ DivX

### Audiodecoder

- : MP3/WMA/AAC/WAV (Lineair PCM)

## Bluetooth-gedeelte (Alleen DNX7240BT)

### Technologie

- : Gecertificeerd voor Bluetooth Ver.1.2

### Frequentie

- : 2,402 – 2,480 GHz

### Uitgangsvermogen

- : +4 dBm (MAX), 0 dBm (AVE), voedingsklasse 2

### Maximaal communicatiebereik

- : Direct-zichtverbinding ongeveer 10 m (32,8 voet)

### Profiel

- HFP (Hands Free Profile), SPP (Serial Port Profile), HSP (Headset Profile), A2DP (Advanced Audio Distribution Profile), AVRCP (Audio/Video Remote Control Profile), OPP (Object Push Profile), PBAP (Phonebook Access Profile), SYNC (Synchronization Profile)

## FM-tunergedeelte

Frequentiebereik (50 kHz)

: 87,5 MHz – 108,0 MHz

Bruikbare gevoeligheid (S/N: 26 dB)

DNX7240BT: 0,8  $\mu$ V/75  $\Omega$

DDX6054: 0,7  $\mu$ V/75  $\Omega$

Quieting-gevoeligheid (S/N: 46 dB)

: 1,6  $\mu$ V/75  $\Omega$

Frequentiebereik ( $\pm$  3,0 dB)

: 30 Hz – 15 kHz

S/R-verhouding (dB)

: 65 dB (MONO)

Selectiviteit ( $\pm$  400 kHz)

:  $\geq$  80 dB

Stereoscheiding

: 35 dB (1 kHz)

## LW-tunergedeelte

Frequentiebereik (9 kHz)

: 153 kHz – 281 kHz

Bruikbare gevoeligheid

: 45  $\mu$ V

## MW-tunergedeelte

Frequentiebereik (9 kHz)

: 531 kHz – 1611 kHz

Bruikbare gevoeligheid

: 25  $\mu$ V

## Videogedeelte

Kleursysteem of externe video-ingang

: NTSC, PAL

Extern video-ingangsniveau (ministekker)

: 1 V<sub>p-p</sub>/75  $\Omega$

Maximum ingangsniveau externe audio (ministekker)

: 2 V/25 k $\Omega$

Video-uitgangsniveau (RCA-stekkers)

: 1 V<sub>p-p</sub>/75  $\Omega$

Audio-uitgangsniveau (RCA-stekkers)

: 1,2 V/10 k $\Omega$

Analoge RGB-ingang (alleen DDX6054)

: 0,7 V<sub>p-p</sub>/75  $\Omega$

## Audiogedeelte

Maximum vermogen (voor & achter)

: 50 W x 4

Vermogen volledige bandbreedte (voor & achter)

(PWR DIN 45324, +B = 14,4 V)

: 30 W x 4

Preout-niveau (V)

: 2 V/10 k $\Omega$

Preout-impedantie

:  $\leq$  600  $\Omega$

Luidsprekerimpedantie

: 4 – 8  $\Omega$

Toonactie (alleen DDX6054)

Lage tonen: 100 Hz  $\pm$  10 dB

Middentonen: 1 kHz  $\pm$  10 dB

Hoge tonen: 10 kHz  $\pm$  10 dB

## DSP-gedeelte (alleen DNX7240BT)

Grafische equalizer

Band: 5 frequentiebanden

Frequentie (BAND1 – 5): 62,5 Hz/250 Hz/1 kHz/4 kHz/16 kHz

Versterking

: -9/ -8/ -7/ -6/ -5/ -4/ -3/ -2/ -1/ 0/ 1/ 2/ 3/ 4/ 5/ 6/ 7/ 8/ 9 dB

Crossover

Hoogdoorgangsfiler

Frequentie: Doorlaten, 30/40/50/60/70/80/90/100/120/150/180/220/250 Hz

Helling: -6/-12/-18/-24 dB/Oct.

Laagdoorgangsfiler

Frequentie: 30/40/50/60/70/80/90/100/120/150/180/220/250 Hz, Doorlaten

Helling: -6/-12/-18/-24 dB/Oct.

Tijdafstelling

: 0~440 cm (2 cm Stap)

Positie

: 0~170 cm (2 cm Stap)

### Navigatiegedeelte (alleen DNX7240BT)

**Ontvanger**

: Hooggevoelige GPS-ontvanger

**Ontvangstfrequentie**

: 1575,42 MHz (C/A-code)

**Acquisitietijden**

Koud: < 38 seconden

Fabrieksreset: < 45 seconden

(Gemiddelde voor een stationaire ontvanger met een open zicht)

**Nauwkeurigheid**

Positie: < 10 meter standaard

Snelheid: 0,05 m/sec. RMS

**Positioneringsmethode**

: GPS

**Antenne**

: Externe GPS-antenne

### Externe SW

**Maximum voeding**

: 500 mA

### Algemeen

**Bedrijfsspanning**

: 14,4 V (10,5 – 16 V toelaatbaar)

**Maximaal stroomverbruik**

: 15 A

**Installatieafmetingen (B x H x D)**

: 182 x 112 x 163 mm

**Bedrijfstemperatuurbereik**

: -10 °C – +60 °C

**Opslagtemperatuurbereik**

: -20 °C – +85 °C

**Gewicht**

DNX7240BT : 2,5 kg

DDX6054 : 2,45 kg

Technische gegevens zijn zonder voorafgaande kennisgeving wijzigbaar.

Hoewel de effectieve pixels voor de LCD worden aangeduid als 99,99% of meer, is het mogelijk dat 0,01% van de pixels niet brandt of niet correct brandt.

## Markering op producten die laserstralen gebruiken (uitgezonderd voor bepaalde gebieden)

**CLASS 1  
LASER PRODUCT**

Dit label is aangebracht op de behuizing/houder en toont dat de component een laserstraal gebruikt die als Klasse 1 is geclassificeerd. Dit betekent dat de laserstraal relatief zwak is en er geen gevaar van straling buiten het toestel is. Er is geen gevaar van straling buiten het toestel.

## Informatie over het weggooien van elektrische en elektronische apparatuur en batterijen (particulieren)

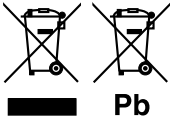

Dit symbool geeft aan dat gebruikte elektrische, elektronische producten en batterijen niet bij het normale huishoudelijke afval mogen.

Lever deze producten in bij de aangewezen inzamelingspunten, waar ze gratis worden geaccepteerd en op de juiste manier worden verwerkt, teruggewonnen en hergebruikt.

Voor inleveradressen zie [www.nvmp.nl](http://www.nvmp.nl), [www.ictmilieu.nl](http://www.ictmilieu.nl), [www.stibat.nl](http://www.stibat.nl).

Wanneer u dit product op de juiste manier als afval inlevert, spaart u waardevolle hulpbronnen en voorkomt u potentiële negatieve gevolgen voor de volksgezondheid en het milieu, die anders kunnen ontstaan door een onjuiste verwerking van afval.

Opgelet: Het teken "Pb" onder het teken van de batterijen geeft aan dat deze batterij lood bevat.

Dit product wordt niet geïnstalleerd door de fabrikant van een voertuig op de productielijn, noch door de professionele invoerder van een voertuig in EU-lidstaten.

### Info over DivX

DivX is een populaire mediatechnologie die werd ontwikkeld door DivX, Inc. DivX-mediabestanden bevatten sterk gecomprimeerde video met een hoge beeldkwaliteit en een relatief geringe bestandsgrootte. DivX-bestanden kunnen ook geavanceerde mediafuncties bevatten, zoals menu's, ondertitels en alternatieve audiotracks. Er zijn online veel DivX-mediabestanden beschikbaar om te downloaden en u kunt uw eigen mediabestanden maken met uw persoonlijke inhoud en de gebruiksvriendelijke hulpmiddelen van DivX.com.

### Info over DivX Certified

DivX Certified-producten zijn officieel getest door de makers van DivX. U kunt er gegarandeerd alle versies van DivX-video mee afspelen, waaronder DivX 6. Certified-producten voldoen aan één van verschillende DivX-profielen. Door middel van DivX-profielen wordt het type video aangeduid dat het product ondersteunt, van compacte draagbare video tot video met hoge definitie.

Het Bluetooth-woordmerk en de Bluetooth-logo's zijn het eigendom van Bluetooth SIG, Inc. en elk gebruik van dergelijke merken door Kenwood Corporation vindt plaats onder licentie. Andere handelsmerken en handelsnamen zijn het eigendom van hun respectievelijke houders.

The "AAC" logo is a trademark of Dolby Laboratories.

Font for this product is designed by Ricoh.

iPod is a trademark of Apple Inc., registered in the U.S. and other countries.

iPhone is a trademark of Apple Inc.

"Made for iPod" means that an electronic accessory has been designed to connect specifically to iPod and has been certified by the developer to meet Apple performance standards.

"Works with iPhone" means that an electronic accessory has been designed to connect specifically to iPhone and has been certified by the developer to meet Apple performance standards.

Apple is not responsible for the operation of this device or its compliance with safety and regulatory standards.

DivX, DivX Certified, and associated logos are trademarks of DivX, Inc. and are used under license.

**DVD** is a trademark of DVD Format/Logo Licensing Corporation registered in the U.S., Japan and other countries.

Dit product bevat technologie voor auteursrechtbescherming die wordt beschermd door Amerikaanse octrooien en andere intellectuele eigendomsrechten. Het gebruik van deze technologie voor auteursrechtbescherming moet worden goedgekeurd door Macrovision, en is uitsluitend bedoeld voor thuisgebruik en ander beperkt kijkgebruik, tenzij anders goedgekeurd door Macrovision. Reverse-engineering of demonteren is verboden.

Gefabriceerd onder licentie van Dolby Laboratories.

"Dolby" en het symbool double-D zijn handelsmerken van Dolby Laboratories.

Manufactured under license under U.S. Patent #'s: 5,451,942; 5,956,674; 5,974,380; 5,978,762; 6,487,535 & other U.S. and worldwide patents issued & pending. DTS and DTS 2.0 + Digital Out are registered trademarks and the DTS logos and Symbol are trademarks of DTS, Inc. © 1996-2008 DTS, Inc. All Rights Reserved.







- **Conformiteitsverklaring met betrekking tot de EMC-richtlijn van de Europese Unie (2004/108/EC)**
- **Conformiteitsverklaring met betrekking tot de R&TTE-richtlijn van de Europese Unie (1999/5/EC)**

**Fabrikant:**

Kenwood Corporation

2967-3 Ishikawa-machi, Hachioji-shi, Tokio, 192-8525 Japan

**EU-vertegenwoordiger:**

Kenwood Electronics Europe BV

Amsterdamseweg 37, 1422 AC UITHOORN, Nederland

**English**

Hereby, Kenwood declares that this unit DNX7240BT is in compliance with the essential requirements and other relevant provisions of Directive 1999/5/EC.

**Français**

Par la présente Kenwood déclare que l'appareil DNX7240BT est conforme aux exigences essentielles et aux autres dispositions pertinentes de la directive 1999/5/CE.

Par la présente, Kenwood déclare que ce DNX7240BT est conforme aux exigences essentielles et aux autres dispositions de la directive 1999/5/CE qui lui sont applicables.

**Deutsch**

Hiermit erklärt Kenwood, dass sich dieser DNX7240BT in Übereinstimmung mit den grundlegenden Anforderungen und den anderen relevanten Vorschriften der Richtlinie 1999/5/EG befindet. (BMW)

Hiermit erklärt Kenwood die Übereinstimmung des Gerätes DNX7240BT mit den grundlegenden Anforderungen und den anderen relevanten Festlegungen der Richtlinie 1999/5/EG. (Wien)

**Nederlands**

Hierbij verklaart Kenwood dat het toestel DNX7240BT in overeenstemming is met de essentiële eisen en de andere relevante bepalingen van richtlijn 1999/5/EG.

Bij deze verklaart Kenwood dat deze DNX7240BT voldoet aan de essentiële eisen en aan de overige relevante bepalingen van Richtlijn 1999/5/EC.

**Italiano**

Con la presente Kenwood dichiara che questo DNX7240BT è conforme ai requisiti essenziali ed alle altre disposizioni pertinenti stabilite dalla direttiva 1999/5/CE.

**Español**

Por medio de la presente Kenwood declara que el DNX7240BT cumple con los requisitos esenciales y cualesquiera otras disposiciones aplicables o exigibles de la Directiva 1999/5/CE.

**Português**

Kenwood declara que este DNX7240BT está conforme com os requisitos essenciais e outras disposições da Directiva 1999/5/CE.

**Polska**

Kenwood niniejszym oświadcza, że DNX7240BT spełnia zasadnicze wymagania oraz inne istotne postanowienia dyrektywy 1999/5/EC.

**Český**

Kenwood tímto prohlašuje, že DNX7240BT je ve shodě se základními požadavky a s dalšími příslušnými ustanoveními Nařízení vlády č. 426/2000 Sb.

**Magyar**

Alulírott, Kenwood, kijelenti, hogy a jelen DNX7240BT megfelel az 1999/5/EC irányelvben meghatározott alapvető követelményeknek és egyéb vonatkozó előírásoknak.

**Svenska**

Härmed intygar Kenwood att denna DNX7240BT står i överensstämmelse med de väsentliga egenskapskrav och övriga relevanta bestämmelser som framgår av direktiv 1999/5/EG.

**Suomi**

Kenwood vakuuttaa täten että DNX7240BT tyyppinen laite on direktiivin 1999/5/EY oleellisten vaatimusten ja sitä koskevien direktiivin muiden ehtojen mukainen.

**Slovensko**

S tem Kenwood izjavlja, da je ta DNX7240BT v skladu z osnovnimi zahtevami in ostalimi ustreznimi predpisi Direktive 1999/5/EC.

**Slovensky**

Spoločnosť Kenwood týmto vyhlasuje, že DNX7240BT spĺňa základné požiadavky a ďalšie príslušné ustanovenia Direktívy 1999/5/EC.

**Dansk**

Undertegnede Kenwood erklærer herved, at følgende udstyr DNX7240BT overholder de væsentlige krav og øvrige relevante krav i direktiv 1999/5/EF.

**Ελληνικά**

ΜΕ ΤΗΝ ΠΑΡΟΥΣΑ Kenwood ΔΗΛΩΝΕΙ ΟΤΙ ΔNX7240BT ΣΥΜΜΟΡΦΟΝΕΤΑΙ ΠΡΟΣ ΤΙΣ ΟΥΣΙΩΔΕΙΣ ΑΠΑΙΤΗΣΕΙΣ ΚΑΙ ΤΙΣ ΛΟΙΠΕΣ ΣΧΕΤΙΚΕΣ ΔΙΑΤΑΞΕΙΣ ΤΗΣ ΟΔΗΓΙΑΣ 1999/5/ΕΚ.

**Eesti**

Sellega kinnitab Kenwood, et see DNX7240BT vastab direktiivi 1999/5/EC põhilistele nõudmistele ja muudele asjakohastele määrustele.

**Latviešu**

Ar šo, Kenwood, apstiprina, ka DNX7240BT atbilst Direktīvas 1999/5/EK galvenajām prasībām un citiem tās nosacījumiem.

**Lietuviškai**

Šiuo, Kenwood, pareiškia, kad šis DNX7240BT atitinka pagrindinius Direktyvos 1999/5/EB reikalavimus ir kitas svarbias nuostatas.

**Malti**

Hawnhekk, Kenwood, jiddikjara li dan DNX7240BT jikkonforma mal-ftiġġijiet essenzjali u ma provvedimenti oħrajn relevanti li hemm fid-Direttiva 1999/5/EC.

**Українська**

Компанія Kenwood заявляє, що цей виріб DNX7240BT відповідає ключовим вимогам та іншим пов'язаним положенням Директиви 1999/5/EC.