

KENWOOD

KDV-S250P

DVD PLAYER

INSTRUCTION MANUAL

LECTEUR DE DVD

MODE D'EMPLOI

DVD-Player

BEDIENUNGSANLEITUNG

DVD-SPELER

GEBRUIKSAANWIJZING

LETTORE DVD

ISTRUZIONI PER L'USO

REPRODUCUTOR-DVD

MANUAL DE INSTRUCCIONES

LEITOR DE DVD

MANUAL DE INSTRUÇÕES

Kenwood Corporation

**Take the time to read through this instruction manual.
Familiarity with installation and operation procedures will help
you obtain the best performance from your new DVD player.**

For your records

Record the serial number, found on the back of the unit, in the spaces designated on the warranty card, and in the space provided below. Refer to the model and serial numbers whenever you call upon your Kenwood dealer for information or service on the product.

Model KDV-S250P Serial number _____



AE 8 6



Inhalt

Sicherheitshinweise	51	Setup-Menü	64
Hinweise	52	Setup-Menü	
Grundfunktionen	56	DISC-Menü	
Ein- und Ausschalten		VIDEO-Menü	
Wiedergabe		AUDIO-Menü	
Ton aus		ANZEIGE	
Überspringen		SONSTIGES	
Schnellvorlauf und -rücklauf		Zubehör	67
Wiedergabewiederholung		Einbau	68
A-B-Wiedergabewiederholung		Anschlussdiagramm	69
Zufallswiedergabe		Fehlersuche	70
Programm-Wiedergabe		Technische Daten	71
Umschaltung der Display-Anzeige			
DVD-Video/Video-CD/Video-Datei/ Bild-Datei-Funktionen	60		
Suchwiedergabe			
DVD-Menü/Oberstes (Titel) Menü			
Audiosprachen-Auswahl			
Untertitelsprachen-Auswahl			
Bildwinkelauswahl			
Zoom			
PBC			
Zeitlupen-Wiedergabe			
Einzelbild-Wiedergabe			
Diashow			
Biiddrehung			
CD/Audio-Datei-Funktionen	63		
Direkt-Überspringen-Wiedergabe			
Wiedergabezeitpunkt-Suche			
Suchwiedergabe			

⚠WARNUNG

Zur Vermeidung von Bränden und Verletzungen beachten Sie bitte die folgenden Hinweise:

- Dieses Gerätermodell kann nur in einem Fahrzeug installiert werden. Nutzen Sie es nicht zu Hause.
- Verwenden Sie unbedingt das mitgelieferte Stromkabel für die Stromversorgung. Wenn Sie ein anderes als das mitgelieferte Kabel verwenden, kann dies ein Feuer verursachen.
- Stellen Sie sicher, dass keine Metallgegenstände (Münzen oder Metallwerkzeuge) ins Innere des Geräts gelangen und Kurzschlüsse verursachen.
- Beobachten Sie das Display nicht und fixieren Sie es nicht mit Ihren Augen, wenn Sie über einen längeren Zeitraum fahren.
- Die Montage sowie die Verkabelung dieses Gerätes erfordern besondere Fähigkeiten und Erfahrung. Überlassen Sie die Arbeiten zur Montage und Verkabelung ausgewiesenen Fachpersonal.
- Schließen Sie dieses Gerät nicht am Frontmonitor an. Dieses Gerät ist nur zur Unterhaltung auf der Rückbank bestimmt.

⚠ACHTUNG

Bitte beachten Sie folgende Vorsichtsmaßnahmen, damit Ihr Gerät stets einwandfrei funktioniert:

- Betreiben Sie das Gerät ausschließlich mit 12 Volt Gleichstrom und negativer Masseverbindung.
- Installieren Sie das Gerät nicht an einem Ort, wo es direkter Sonneneinstrahlung oder übermäßiger Hitze oder Feuchtigkeit ausgesetzt wäre. Vermeiden Sie darüber hinaus Anbringungsorte mit zuviel Staub oder wo Spritzwasser auf das Gerät gelangen könnte.
- Achten Sie beim Austauschen einer Sicherung darauf, dass der Wert der Sicherung mit den Angaben am Gerät übereinstimmt. Sicherungen mit einem falschen Wert können Fehlfunktionen verursachen.
- Verwenden Sie zur Installation nur die mitgelieferten oder die angegebenen Schrauben. Durch Verwendung falscher Schrauben kann das Gerät beschädigt werden.

HINWEIS

- Sollten Sie Probleme bei der Installation des Geräts haben, lassen Sie sich bitte von Ihrem Kenwood-Fachhändler beraten.
- Die in dieser Bedienungsanleitung dargestellten Abbildungen des Displays und der Frontblende dienen lediglich der Veranschaulichung der vielseitigen Einstellmöglichkeiten Ihres Geräts. Daher können die Abbildungen der Anzeige von der tatsächlichen Anzeige am Gerät abweichen. Eventuell sind sogar manche Abbildungen der Anzeige nicht zutreffend.

Beschlagen der Laserlinse

Bei kaltem Wetter kann sich gleich nach Einschalten der Fahrzeugheizung Feuchtigkeit oder Kondensation auf der Linse des PC-Players im Gerät bilden. Dieses Beschlagen der Laserlinse kann eine CD-Wiedergabe verhindern. Nehmen Sie in solch einer Situation die CD aus dem Gerät und warten Sie eine Zeit lang, bis die Kondensation verdunstet ist. Funktioniert der CD-Player nach einer bestimmten Zeit noch nicht richtig, wenden Sie sich bitte an Ihren Kenwood-Fachhändler.

Reinigung des Geräts

Falls die Frontblende dieses Gerätes verschmutzt sein sollte, wischen Sie sie bitte mit einem trockenen und weichen Tuch wie beispielsweise einem Silikon Tuch ab.

Falls die Frontblende sehr verschmutzt sein sollte, wischen Sie sie mit einem mit Neutralreiniger angefeuchteten Tuch ab, danach wischen Sie den Neutralreiniger ab.



- Das Auftragen von Spray direkt auf das Gerät kann zu einer Beeinträchtigung der mechanischen Teile führen. Das Abwischen der Frontblende mit einem rauen Tuch oder die Verwendung flüchtiger Flüssigkeiten wie beispielsweise Verdüner oder Alkohol kann zu einem Verkratzen der Oberfläche oder zu einem Auslöschen der Beschriftung führen.

Weltweite Ländercodes

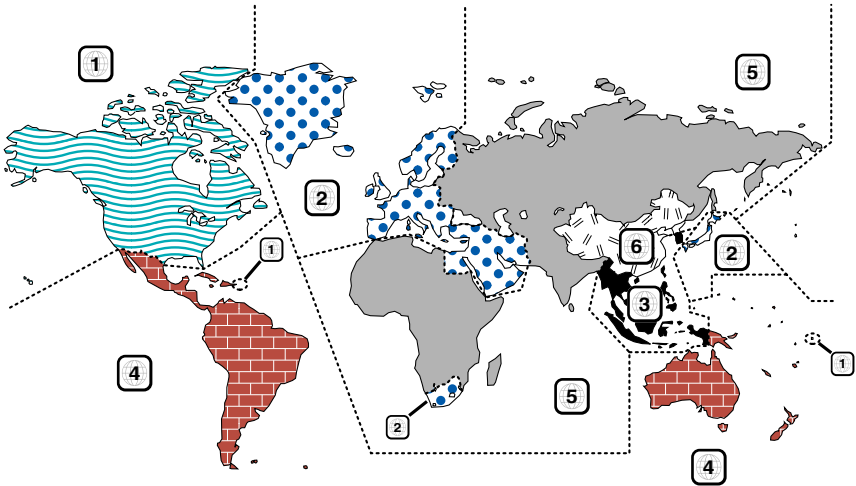

DVD-Disc-Kennzeichnungen

Symbol	Beschreibung
	Angabe einer Ländernummer. Discs mit dieser Kennzeichnung können in jedem beliebigen DVD-Player abgespielt werden.
	Angabe der Anzahl aufgezeichneter Audio-Sprachen. In einem Film können bis zu 8 Sprachen aufgezeichnet sein. Sie können Ihre bevorzugte Sprache auswählen.
	Angabe der Anzahl aufgezeichneter Untertitel-Sprachen. Es können bis zu 32 Sprachen aufgezeichnet sein.
	Falls eine DVD-Disc Szenen enthält, die in verschiedenen Winkeln aufgenommen wurden, können Sie einen bevorzugten Winkel auswählen.
	Angabe des Bildschirmtyps für das Bild. Die linke Kennzeichnung zeigt an, dass ein Breitbild (16:9) auf einem Standard-TV-Bildschirm (4:3) mit einem schwarzen Balken oben und unten im Bildschirm (Letterbox) angezeigt wird.

Beschränkungen aufgrund der Unterschiede zwischen den Discs

Verbotssymbol

Einige DVDs und VCD-Discs können nur in ganz bestimmten Wiedergabemodi gemäß der Vorgaben der Software-Hersteller abgespielt werden. Da dieser Player Discs gemäß dieser Vorgaben abspielt, können einigen Funktionen möglicherweise nicht wie gewünscht ausgeführt werden. Lesen Sie deshalb unbedingt die Anleitungen, die jeder Disc beiliegen. Wenn ein Verbotssymbol auf dem Monitor eingeblendet wird, bedeutet dies, dass die eingelegte Disc unter die oben beschriebenen Beschränkungen fällt.

Verwendung einer "DualDisc"

Wenn mit diesem Gerät eine "DualDisc" abgespielt wird, kann die Oberfläche der Disc, die nicht abgespielt wird, beim Einlegen oder Herauswerfen der Disc verkratzt werden. Da die Oberfläche von Musik-CDs nicht mit dem CD-Standard übereinstimmt, kann eine Wiedergabe unmöglich sein.

(Eine "DualDisc" ist eine Disc mit einer Oberfläche, die DVD-Standardsignale enthält, und einer Oberfläche, die Musik-CD-Signale enthält.)

Information zu Betriebstemperaturen

Die Schutzschaltung des Gerätes wird aktiviert, sobald die Temperatur im Innern des DVD-Players 60°C (140°F) übersteigt. Beziehen Sie sich auf <Fehlersuche> (Seite 70).

Information zu Audio-Dateien

• Abspielbare Audio-Dateien

MP3 (.mp3), WMA (.wma), AAC (.m4a)



- Falls Musik einer normalen CD und andere Wiedergabesysteme auf derselben Disc aufgenommen werden, wird nur das zuerst aufgenommene Wiedergabesystem abgespielt.
- **Abspielbare MP3-Datei**
MPEG 1/2-Audioschicht 3 Datei
Transfer-Bitrate: 8 – 320 kbps/VBR
Abtastfrequenz: 8 – 48 kHz
- **Abspielbare WMA-Datei**
Datei gemäß Windows Media Audio (außer Dateien für Windows Media Player 9 oder danach, der neue Funktionen enthält)
Transfer-Bitrate: 5 – 320 kbps/VBR
Abtastfrequenz: 8 – 48 kHz
- **Abspielbare AAC-Datei**
Transfer-Bitrate: 8 – 384 kbps/VBR
Abtastfrequenz: 8 – 48 kHz
- **Abspielbare Disc-Medien**
CD-R/RW/ROM, DVD-ROM/±R/RW
- **Abspielbare Disc-Dateiformate**
ISO 9660 Level 1/2, Joliet, Romeo
- **Die maximale Anzahl der Zeichen für die Anzeige**
12 Zeichen
- **Strukturbeschränkung für Datei und Ordner**
Maximale Anzahl der Verzeichnisebenen: 8
Maximale Anzahl der Ordner: 255
Maximale Anzahl der Dateien pro Ordner: 999
Maximale der Dateien pro Disc: 1254

Obwohl die Audio-Dateien den oben aufgeführten Standards entsprechen, kann das Abspielen unter Umständen auf Grund von Typ oder Zustand der Medien bzw. Geräte nicht möglich sein.



- Geben Sie die korrekte Erweiterung der Audio-Datei an (MP3: ".MP3", WMA: ".WMA", AAC: ".m4a")
- Fügen Sie diese Dateierweiterungen nur Audio-Dateien hinzu. Wenn eine Dateierweiterung an eine Datei angefügt wird, bei der es sich um keine Audio-Datei handelt, werden bei deren Wiedergabe laute Geräusche wiedergegeben, die den Lautsprecher beschädigen können.
- Dateien mit Kopierschutz können nicht wiedergegeben werden.
- Das Gerät ist u. U. nicht mit einer Aktualisierung des Komprimierungsformat-Standards oder zusätzlichen technischen Daten kompatibel.
- CD-RW-Discs mit Quickformat der Schreib-Software können nicht verwendet werden.

- Bei der sofortigen Aufnahme auf die maximale CD-R/RW-Medienkapazität wird die Schreib-Software auf "Disc at once" eingestellt.
- Datei-/Ordnername ist die Zeichenanzahl einschließlich der Dateierweiterung.

Information zu Bild-Dateien Zulässige Bild-Dateien

- Format: JPEG
- BaseLine-Format:
Maximal 8192(B) × 7680(H) Pixel
- Progressiv-Format:
Maximal 1600(B) × 1200(H) Pixel



- Vergrößert und verkleinert die Größe wie oben gezeigt, um sie an den Bildschirm anzupassen.
- Die Bild-Dateien mit angehängten Informationen (wie z. B. Exif) werden möglicherweise nicht einwandfrei abgespielt oder betrieben (u. B.: Rotationsanzeige).

Erweiterung

Die Bild-Dateien müssen über folgende Erweiterungen verfügen:

jpg

Zulässige Discs, Discformate, Datei- und Ordnernamen und die Wiedergabereihenfolge gelten wie bei Audio-Dateien. Beziehen Sie sich auf <Information zu Audio-Dateien>.

Information zu Video-Dateien Zulässige Video-Dateien

- Format: DivX
- Version: 3, 4, 5
- Sound-Format: MP3, AC3
- Transfer-Bitrate: 8 – 320 kbps/VBR
- Bildgröße
PAL: 720(B) × 576(H) Pixel
NTSC: 720(B) × 480(H) Pixel



- Vergrößert und verkleinert die Größe wie oben gezeigt, um sie an den Bildschirm anzupassen.
- Die Bild-Dateien mit angehängten Informationen (wie z. B. Exif) werden möglicherweise nicht einwandfrei abgespielt oder betrieben (u. B.: Rotationsanzeige).

Erweiterungen

Bild-Dateien müssen über eine der folgenden Erweiterungen verfügen:

avi, divx

Zulässige Discs, Discformate, Datei- und Ordnernamen und die Wiedergabereihenfolge gelten wie bei Audio-Dateien. Beziehen Sie sich auf <Information zu Audio-Dateien>.

Information zu DivX

DivX ist eine beliebte Medientechnologie, die von DivX, Inc. entwickelt wurde. DivX-Mediendateien enthalten hochkomprimierte Videosignale in hochvisueller Qualität, die eine relativ kleine Dateigröße aufrechterhält. DivX-Dateien können auch erweiterte Medienfunktionen wie Menüs, Untertitel und wechselnde Soundtracks enthalten. Viele DivX-Mediendateien können Online gedownloadet werden, und Sie können Ihre eigene Datei unter Zuhilfenahme Ihres eigenen persönlichen Inhalts und die bedienerfreundlichen Tools von DivX.com erstellen.

Information zu DivX Certified

DivX Certified-Geräte werden von den Erzeugern von DivX amtlich geprüft und garantieren, dass alle Versionen von DivX-Video, einschließlich DivX 6, abgespielt werden können. Certified-Geräte eignen sich für eines der verschiedenen DivX-Profile, die den Video-Typ bestimmen, der das Gerät unterstützt, von Kompaktvideo bis Hochauflösungsvideo.

Einlegen der Batterie

Verwenden Sie eine Lithium-Batterie (CR2025).

Legen Sie die Batterie mit der korrekten Polausrichtung + und -, wie im Batteriefach angegeben, ein.

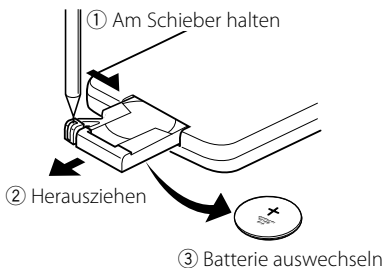

⚠️ WARNUNG

- Bewahren Sie unbenutzte Batterien außer Reichweite von Kindern auf. Suchen Sie einen Arzt auf, wenn eine Batterie versehentlich verschluckt worden ist.
- Legen Sie die Fernbedienung nicht an einem Ort ab, der sich während der Fahrt bewegt. Falls sie unter das Bremspedal, usw., fallen sollte, wird Ihre Fahrleistung beeinträchtigt, was zu einer Gefahrensituation führt.



- Legen Sie die Fernbedienung nicht an einem heißen Ort ab, wie z. B. auf die Armatur.



- Die mitgelieferte Batterie ist nur für eine Funktionsprüfung bestimmt, und deren Lebensdauer kann kurz sein.
- Wenn der Betriebsbereich immer kürzer wird, ersetzen Sie die Batterie durch eine neue.

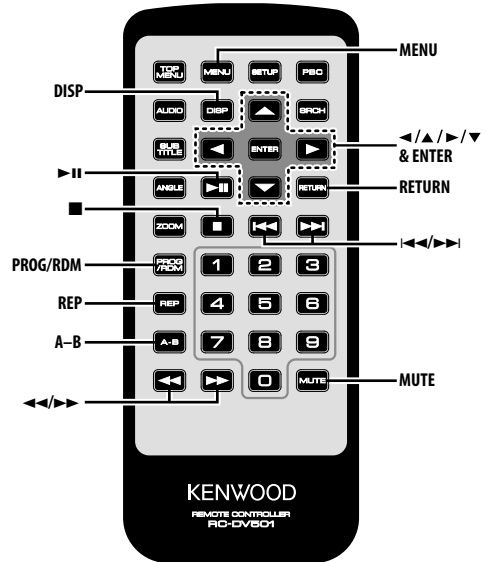
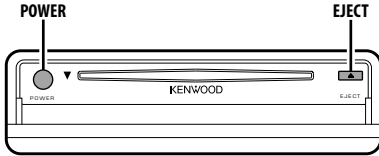

Ein- und Ausschalten

Drücken Sie auf die [POWER]-Taste.



- Ziehen Sie den Zigarettenanzünder-Stecker heraus, wenn Sie die Zündung ausschalten, damit die Batterie nicht verbraucht wird.

Wiedergabe

Wiedergabe

Öffnen Sie die Klappe und legen Sie eine Disc in das Gerät ein.

Wenn eine Disc eingelegt ist, drücken Sie die [▶||-] Taste.

Die Wiedergabe der Disc startet.

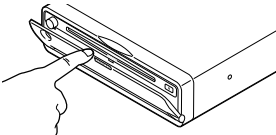

- Wenn Sie eine Disc einlegen, beginnt die Wiedergabe ab Disc-Anfang.

Wenn Sie den Strom während der Disc-Wiedergabe ausschalten, wird nach Wiedereinschalten des Gerätes die Wiedergabe ab der Stelle auf der Disc fortgesetzt, an der sie gestoppt wurde.

Wiedergabe einer Audio-Datei/Bild-Datei/Video-Datei



1 Wählen Sie den Ordner aus
Drücken Sie die [◀]/[▲]/[▶]/[▼]-Taste.

2 Legen Sie den Ordner fest
Drücken Sie die [ENTER]-Taste.

Die Musiktitel im festgelegten Ordner werden angezeigt.

3 Wählen Sie die Datei aus, die Sie sich anhören möchten

Drücken Sie die [◀]/[▲]/[▶]/[▼]-Taste.

Wenn Sie zu Schritt 1 zurückkehren möchten, um wieder einen Ordner auszuwählen, drücken Sie die [RETURN]-Taste.

4 Spielen Sie die ausgewählte Datei ab

Drücken Sie die [ENTER]-Taste.

Pause

Drücken Sie die [▶II]-Taste.

Bei jeder Betätigung der Taste wird zwischen Pause und Wiedergabe umgeschaltet.

Stopp

Drücken Sie die [■]-Taste.

Drücken Sie die [▶II]-Taste, um die Wiedergabe neu zu starten.



- Wenn Sie die [■]-Taste während der DVD-Wiedergabe zweimal drücken, startet die Wiedergabe das nächste Mal ab Disc-Anfang.

Auswurf

Drücken Sie die [EJECT]-Taste.



- Wenn Sie die Wiedergabe neu starten wollen, indem die Disc aus dem Gerät ausgeworfen wird, drücken Sie noch einmal die [EJECT]-Taste. Die Disc wird in das Gerät eingelegt, und die Wiedergabe wird neu gestartet.
- Wenn Sie während der Wiedergabe einer Audio-Datei den Strom ausschalten oder den Motor neu starten, wird die Wiedergabe möglicherweise nicht fortgesetzt (starten Sie die Wiedergabe ab der Stelle neu, an der die Wiedergabe gestoppt wurde).

Ton aus

Schnelles Absenken der Lautstärke.

Drücken Sie die [MUTE]-Taste.

Bei jeder Betätigung der Taste wird der Ton ein- bzw. ausgeschaltet.

Überspringen

Ein Kapitel, ein Titel oder eine Datei wird übersprungen.

Drücken Sie die [◀◀]- oder [▶▶]-Taste.



- Wenn Sie auf einer VCD einen Punkt überspringen möchten, schalten Sie die PBC-Funktion durch Drücken der [PBC]-Taste aus.

Schnellvorlauf und -rücklauf

Drücken Sie die [◀◀]- oder [▶▶]-Taste.

Die Geschwindigkeit wird bei jeder Tastenbetätigung zwischen 5 Stufen geändert. Drücken Sie die [▶II]-Taste, um die Wiedergabe neu zu starten.

Wiedergabewiederholung

Ein Lied, Kapitel, Titel etc. wird mehrmals wiedergegeben.

Drücken Sie die [REP]-Taste.

Bei jeder Betätigung der Taste wird die Wiedergabewiederholungs-Funktion wie unten gezeigt umgeschaltet.

Bei Wiedergabe von DVDs

Anzeige	Einstellung
"CHAPTER REPEAT"	Das Kapitel wird wiederholt wiedergegeben.
"TITLE REPEAT"	Der Titel wird wiederholt wiedergegeben.
"REPEAT CANCELED"	Die Wiedergabewiederholung wird ausgeschaltet.

Bei Wiedergabe von Video-Dateien

Anzeige	Einstellung
"FILE REPEAT"	Die Datei wird wiederholt wiedergegeben.
"FOLDER REPEAT"	Der Ordner wird wiederholt wiedergegeben.
"ALL REPEAT"	Die Disc wird wiederholt wiedergegeben.
"REPEAT CANCELED"	Die Wiedergabewiederholung wird ausgeschaltet.

Bei Wiedergabe von CD/VCDs

Anzeige	Einstellung
"TRACK REPEAT"	Der Titel wird wiederholt wiedergegeben.
"ALL REPEAT"	Die Disc wird wiederholt wiedergegeben.
"REPEAT CANCELED"	Die Wiedergabewiederholung wird ausgeschaltet.

Bei Wiedergabe von Audio-Dateien

Anzeige	Einstellung
"FILE REPEAT"	Das Musikstück wird wiederholt wiedergegeben.
"FOLDER REPEAT"	Die Musikstücke im Ordner werden wiederholt wiedergegeben.
"ALL REPEAT"	Die Disc wird wiederholt wiedergegeben.
"REPEAT CANCELED"	Die Wiedergabewiederholung wird ausgeschaltet.

Bei Wiedergabe von Bild-Dateien

Anzeige	Einstellung
"FILE REPEAT"	Die Bild-Datei wird wiederholt wiedergegeben.
"FOLDER REPEAT"	Der Ordner wird wiederholt wiedergegeben.
"ALL REPEAT"	Die Disc wird wiederholt wiedergegeben.
"REPEAT CANCELED"	Die Wiedergabewiederholung wird ausgeschaltet.



- Wenn Sie eine VCD wiederholt wiedergeben möchten, schalten Sie die PBC-Funktion durch Drücken der [PBC]-Taste aus.
- Die Wiedergabewiederholung ist während der Programm- oder Zufallswiedergabe deaktiviert.

A-B-Wiedergabewiederholung [DVD] [VCD] [DivX] [CD] [AUDIO]

Spezifizieren Sie die Start- und Endpunkte, um den Abschnitt zwischen den angegebenen Punkten wiederholt wiederzugeben.

1 Spezifizieren Sie Punkt A (Startpunkt)
Drücken Sie die [A-B]-Taste.

2 Spezifizieren Sie Punkt B (Endepunkt)
Drücken Sie die [A-B]-Taste.
Der Abschnitt zwischen Punkt A und Punkt B wird wiederholt wiedergegeben.

A-B-Wiederholung abbrechen
Drücken Sie die [A-B]-Taste.

Zufallswiedergabe [CD] [AUDIO] [DivX] [PIC]

Die auf der Disc aufgezeichneten Musiktitel werden zufällig ausgewählt und wiedergegeben.

1 Stoppen Sie die Wiedergabe
Drücken Sie zweimal die [■]-Taste.

2 Wählen Sie den Zufallswiedergabe-Modus aus
Drücken Sie zweimal die [RDM]-Taste.

3 Wählen Sie bei Audio-Dateien den Ordner aus
Wählen Sie einen Ordner mit Hilfe der [◀]/[▲]/[▶]/[▼]-Taste aus und drücken Sie die [ENTER]-Taste.

Bewegen Sie den Cursor zu einer beliebigen Datei im Ordner, bei dem Sie die Zufallswiedergabe ausführen möchten.

4 Starten Sie die Zufallswiedergabe
Drücken Sie die [▶||]-Taste.

Zufallswiedergabe abbrechen
Drücken Sie zweimal die [■]-Taste und danach die [RDM]-Taste.

Programm-Wiedergabe

Die ausgewählte Szene, die ausgewählten Musiktitel oder Dateien werden in einer bestimmten Reihenfolge abgespielt.

1 Stoppen Sie die Wiedergabe
Drücken Sie zweimal die [■]-Taste.

2 Aktivieren Sie den Programm-Modus
Drücken Sie die [PROG]-Taste.

3 Wählen Sie die Szenen, die Musiktitel oder die Dateien aus, die Sie wiedergeben möchten
Drücken Sie die [◀]/[▲]/[▶]/[▼]-Taste.

4 Legen Sie die Szenen, die Musiktitel oder Dateien fest, die Sie wiedergeben möchten
Drücken Sie die [ENTER]-Taste.

Wenn eine Programmierung bei einer DVD vorgenommen wird, wählen und bestimmen Sie den Titel und das Kapitel in dieser Reihenfolge.

5 Wiederholen Sie die Schritte 3 und 4, um alle Szenen, Musiktitel oder Dateien zu registrieren, die Sie für die Wiedergabe programmieren möchten.

6 Starten Sie die Programm-Wiedergabe
Drücken Sie die [▶||]-Taste.

Programm-Wiedergabe abbrechen
Drücken Sie zweimal die [■]-Taste und danach die [PROG]-Taste.



- Um das Programm zu beenden, drücken Sie [▶] im Programm-Modus, wählen Sie "CLEAR ALL" und drücken Sie die [ENTER]-Taste.

Umschaltung der Display-Anzeige

Die auf dem Monitorbildschirm angezeigte Information wird umgeschaltet.

Drücken Sie die [DISP]-Taste.

Bei jeder Betätigung der Taste wird die Display-Anzeige wie unten gezeigt umgeschaltet.

Bei Wiedergabe von DVDs

Anzeige	Informationen
"Display Off"	Keine Anzeige
"Chapter Elapsed"	Abgelaufene Kapitel-Zeit
"Chapter Remain"	Verbleibende Kapitel-Zeit
"Title Elapsed"	Abgelaufene Titel-Zeit
"Title Remain"	Verbleibende Titel-Zeit

Bei Wiedergabe von DVD-VR

Anzeige	Informationen
"Display Off"	Keine Anzeige
"PG Elapsed"	Abgelaufene Programm-Zeit
"PG Remain"	Verbleibende Programm-Zeit

Bei Wiedergabe von DivX-Dateien

Anzeige	Informationen
"Display Off"	Keine Anzeige
"File Elapsed"	Abgelaufene Video-Zeit
"File Remain"	Verbleibende Video-Zeit

Bei Wiedergabe von VCD (PBC ein)/ Audio-Dateien

Anzeige	Informationen
"Display Off"	Keine Anzeige
"Track Elapsed"	Abgelaufene Titel-/Datei-Zeit
"Track Remain"	Verbleibende Titel-/Datei-Zeit

Bei Wiedergabe von VCD (PBC aus)/CD-Dateien

Anzeige	Informationen
"Track Elapsed"	Abgelaufene Titel-Zeit
"Track Remain"	Verbleibende Titel-Zeit
"Disc Elapsed"	Abgelaufene Disc-Zeit
"Disc Remain"	Verbleibende Disc-Zeit
"Display Off"	Keine Anzeige

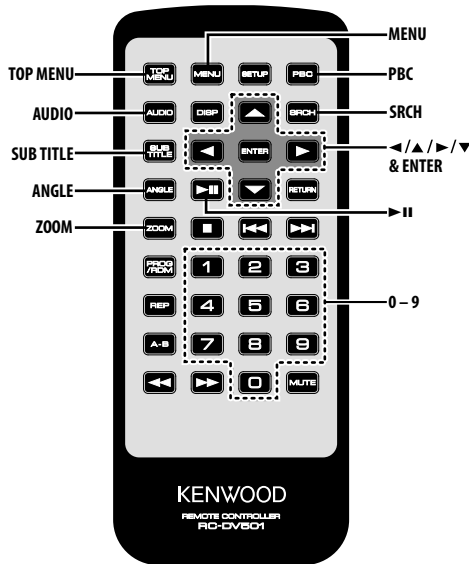

Suchwiedergabe [DVD] [VCD] [DivX]

Die Szene, die Sie abspielen möchten, wird direkt aufgerufen.

1 Aktivieren Sie den Suchmodus

Drücken Sie die [SRCH]-Taste.



- Wenn Sie die Suchwiedergabe bei einer VCD ausführen möchten, schalten Sie die PBC-Funktion durch Drücken der [PBC]-Taste aus.

2 Wählen Sie bei DVDs den Suchmodus aus Drücken Sie die [SRCH]-Taste.

Bei jeder Betätigung der Taste wird der Punkt, der aufgerufen werden kann, wie unten gezeigt umgeschaltet.

Punkt

Kapitelnummer

Titelnummer



- Der Punkt kann nicht während der DVD-VR-Wiedergabe umgeschaltet werden.
- Wenn Sie die [▲]- oder [▼]-Taste während des Kapitelnummer-Suchmodus drücken, können Sie nach einer Titelnummer suchen.

3 Wählen Sie die Szene aus, die Sie abspielen möchten

Drücken Sie die [0] – [9]-Taste.

Die Wiedergabe der ausgewählten Szene wird während der VCD-Wiedergabe gestartet.

4 Starten Sie bei DVDs die Szenen-Suchwiedergabe

Drücken Sie die [ENTER]-Taste.

Die Wiedergabe der ausgewählten Szene wird gestartet.

5 Wählen Sie bei DVDs die Wiedergabedauer aus

Drücken Sie die [0] – [9]-Taste.

Die Wiedergabe startet für die eingestellte Wiedergabedauer.

6 Starten Sie bei DVDs die Dauer-Suchwiedergabe

Drücken Sie die [ENTER]-Taste.

Die Wiedergabe startet für die eingestellte Wiedergabedauer.

Suchwiedergabe abbrechen

Drücken Sie die [SRCH]-Taste.

DVD-Menü/Oberstes (Titel) Menü [DVD]

Ruft das DVD-Menü und das oberste (Titel) Menü auf, um verschiedene Einstellungen vorzunehmen.

1 Zeigen Sie das DVD-Menü an Drücken Sie die [MENU]-Taste.

Zeigen Sie das oberste (Titel) Menü an
Drücken Sie die [TOP MENU]-Taste.

2 Wählen Sie den Punkt aus Drücken Sie die [◀]/[▲]/[▶]/[▼]- oder [0] – [9]-Taste.

3 Schließen Sie den Punkt ab Drücken Sie die [ENTER]-Taste.

Beziehen Sie sich für die Anwendung der einzelnen Menüs auf die Disc-Anleitung.

4 Beenden Sie die Menü-Anzeige Drücken Sie die [MENU]- oder [TOP MENU]-Taste.

Audiosprachen-Auswahl [DVD]

Drücken Sie die [AUDIO]-Taste.
Die auf der Disc aufgezeichneten Sprachen werden nacheinander umgeschaltet.



- Wenn nicht mehr als eine Sprache auf der Disc aufgezeichnet ist, werden keine Sprachen umgeschaltet.

Untertitelsprachen-Auswahl [DVD]

Drücken Sie die [SUB TITLE]-Taste.
Die auf der Disc aufgezeichneten Sprachen werden nacheinander umgeschaltet.



- Wenn nicht mehr als eine Sprache auf der Disc aufgezeichnet ist, werden keine Sprachen umgeschaltet.

Bildwinkelauswahl [DVD]

Drücken Sie die [ANGLE]-Taste.
Die auf der Disc aufgezeichneten Winkel werden nacheinander umgeschaltet.



- Wenn nicht mehr als ein Winkel auf der Disc aufgezeichnet ist, werden keine Winkel umgeschaltet.

Zoom

Zoomt das Bild.

1 Wählen Sie das Zoomverhältnis aus Drücken Sie die [ZOOM]-Taste.

Bei jeder Betätigung der Taste wird das Zoomverhältnis wie folgt geändert:
DVD/VCD: x1.0, x2.0, x3.0
Video-Datei: x1.0, x1.5, x2.0, JUST
Bild-Datei: 50, 100, 150, 200 %

2 Wählen Sie die Anzeigeposition aus (nur während der Wiedergabe von Filmen) Drücken Sie die [◀]/[▲]/[▶]/[▼]-Taste.

PBC [VCD]

Anwendung der Wiedergabesteuerungs-Funktion (PBC).

1 Schalten Sie die PBC-Funktion ein Drücken Sie die [PBC]-Taste.

Bei jeder Betätigung der Taste wird die PBC-Funktion ein- bzw. ausgeschaltet.

2 Wählen Sie den Punkt aus Drücken Sie die [0] – [9]-Taste.

3 Schließen Sie den Punkt ab Drücken Sie die [▶ II]-Taste.

Beziehen Sie sich für die Anwendung der PBC-Funktion auf die Disc-Anleitung.



- Sie können die PBC-Funktion verwenden, wenn eine VCD mit Ver2.0 oder höher wiedergegeben wird.

Zeitlupen-Wiedergabe

[DVD] [VCD] [DivX]

1 Pausieren Sie die Wiedergabe

Drücken Sie die [▶II]-Taste.

2 Verlangsamen Sie die Wiedergabe

Drücken Sie die [◀◀]- oder [▶▶]-Taste.

Bei jeder Betätigung der Taste wird die Wiedergabe wie unten gezeigt verlangsamt.

Disc	Taste	Bewegung
DVD	[◀◀]	Die Geschwindigkeit beim langsamen Rücklauf ändert sich in 5 Schritten.
DVD	[▶▶]	Die Geschwindigkeit beim langsamen Vorlauf ändert sich in 5 Schritten.
VCD/ DivX	[▶▶]	Die Geschwindigkeit beim langsamen Vorlauf ändert sich in 5 Schritten.



- Wenn Sie zur normalen Geschwindigkeit zurückkehren möchten, drücken Sie die [▶II]-Taste.

Einzelbild-Wiedergabe

[DVD] [VCD] [DivX]

1 Pausieren Sie die Wiedergabe

Drücken Sie die [▶II]-Taste.

2 Einzelbild-Wiedergabe

Drücken Sie die [◀]- oder [▶]-Taste.



- Während der Wiedergabe einer Video-Datei können Einzelbilder nicht in umgekehrter Richtung angezeigt werden ([◀]).

Diashow [PIC]

Anzeige der Bilder in einer Diashow.

1 Wählen Sie den Ordner zur Ansicht der Diashow

Drücken Sie die [◀]/[▲]/[▶]/[▼]/[ENTER]-Taste.

2 Starten Sie die Diashow

Drücken Sie die [▶II]-Taste.



- Um die Anzeigzeit einer Datei zu spezifizieren, wählen Sie "OTHER" / "JPEG TIME" aus <Setup-Menü> (Seite 66).

Bilddrehung [PIC]

Drehen des angezeigten Bildes.

1 Zeigen Sie das Bild an, das Sie drehen möchten

Drücken Sie die [◀]/[▲]/[▶]/[▼]/[ENTER]-Taste.

2 Drehen Sie das Bild

Taste	Anzeige
[◀]	Das Bild wird 90° entgegen der Uhrzeigerrichtung gedreht.
[▲]	Das wird um 180° gedreht.
[▶]	Das Bild wird 90° in Uhrzeigerrichtung gedreht.
[▼]	Das wird um 180° gedreht.

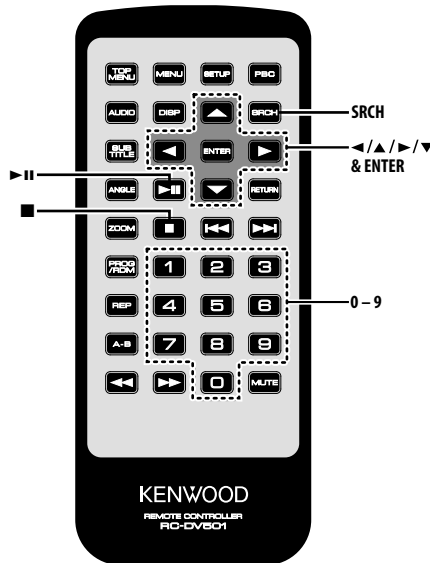

Direkt-Überspringen-Wiedergabe [CD]

Der Musiktitel, den Sie abspielen möchten, wird direkt aufgerufen.

- 1 Geben Sie die Titelnummer ein, die Sie abspielen möchten**
Drücken Sie die [0] – [9]-Taste.

- 2 Wiedergabe**
Drücken Sie die [ENTER]-Taste.



- Wenn Sie die Funktion von Schritt 2 nicht für etwa 5 Sekunden ausführen, wird automatisch nach dem in Schritt 1 eingegebenen Titel gesucht.

Wiedergabezeitpunkt-Suche [CD]

Geben Sie die Wiedergabezeitpunkt ein, ab dem die Wiedergabe gestartet werden soll.

- 1 Aktivieren Sie den Wiedergabezeitpunkt-Suchmodus**
Drücken Sie die [SRCH]-Taste.
- 2 Geben Sie den Wiedergabezeitpunkt ein, ab dem Sie die Wiedergabe starten wollen**
Drücken Sie die [0] – [9]-Taste.

Beispiel

5:07 ⇔ [0], [5], [0], [7]

Die Wiedergabe startet ab dem eingegebenen Zeitpunkt.

- 3 Wiedergabe**
Drücken Sie die [ENTER]-Taste.

Suchwiedergabe [AUDIO]

Der Musiktitel, den Sie abspielen möchten, wird direkt aufgerufen.

- 1 Wählen Sie den Ordner aus**
Drücken Sie die [◀]/[▲]/[▶]/[▼]-Taste.
- 2 Legen Sie den Ordner fest**
Drücken Sie die [ENTER]-Taste.
Die Musiktitel im festgelegten Ordner werden angezeigt.
- 3 Aktivieren Sie den Suchwiedergabe-Modus**
Drücken Sie die [SRCH]-Taste.
- 4 Geben Sie die Titelnummer ein, die Sie abspielen möchten**
Drücken Sie die [0] – [9]-Taste.
- 5 Wiedergabe**
Drücken Sie die [ENTER]-Taste.

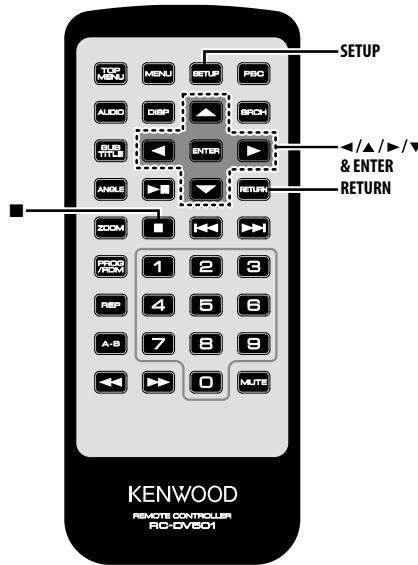

Setup-Menü

Sie können mit dem Setup-Menü bei verschiedenen Gerätefunktionen benutzerdefinierte Einstellungen vornehmen.

1 Stoppen Sie die Wiedergabe

Drücken Sie die [■]-Taste.

Drücken Sie während der DVD-Wiedergabe die Taste zweimal.

Schalten Sie während der VCD-Wiedergabe die PBC-Funktion zuerst durch Drücken der [PBC]-Taste aus.

2 Zeigen Sie den SETUP MENU-Bildschirm an Drücken Sie die [SETUP]-Taste.

SETUP MENU MAIN wird auf dem angeschlossenen Monitorbildschirm angezeigt.

3 Wählen Sie die Menüseite aus, die Sie einstellen möchten Drücken Sie die [▲]/[▼]-Taste.

4 Stellen Sie die ausgewählte Menüseite ein Drücken Sie die [ENTER]-Taste.

Die in Schritt 3 ausgewählte Menüseite wird angezeigt.

5 Wählen Sie die Einstellungspunkte und Optionen aus

Drücken Sie die [◀]/[▲]/[▶]/[▼]-Taste.

Beziehen Sie sich für die Einstellungspunkte und die Optionen der jeweiligen Menüs auf die nachfolgenden Beschreibungen.

6 Schließen Sie Ihre Auswahl ab Drücken Sie die [ENTER]-Taste.

Wenn Sie zu Schritt 2 zurückkehren möchten, um den SETUP MENU MAIN-Bildschirm anzuzeigen, drücken Sie [RETURN].

7 Beenden Sie das Setup-Menü Drücken Sie die [SETUP]-Taste.



- Drücken Sie [SETUP], um das Setup-Menü zu beenden. Wenn Sie das Setup-Menü durch Ausschalten des Stroms beenden, werden die Einstellungen nicht gespeichert.

DISC-Menü

AUDIO

Stellen Sie die Audio-Sprache ein, die von den Lautsprechern ausgegeben werden soll.

Anzeige	Einstellung
"JAPANESE"	Japanisch
"ENGLISH"	Englisch
"CHINESE"	Chinesisch
"ORIGINAL"	Originalsprache

SUBTITLE

Stellen Sie die Sprache der Untertitel ein, die auf dem Bildschirm angezeigt werden soll.

Anzeige	Einstellung
"AUTO"	Originalsprache
"JAPANESE"	Japanisch
"ENGLISH"	Englisch
"CHINESE"	Chinesisch

MENUS

Stellen Sie die Sprache für das Disc-Menü ein.

Anzeige	Einstellung
"ENGLISH"	Englisch
"CHINESE"	Chinesisch
"German"	Deutsch
"French"	Französisch
"JAPANESE"	Japanisch
"ITALIAN"	Italienisch

RATINGS

Stellen Sie die Jugendschutzstufe ein. Je höher die Schutzstufe, desto mehr Schutz wird Ihnen geboten.

Anzeige	Einstellung
"0 LOCK ALL"	
"1 KID SAF"	Es können nur jugendfreie Filme (für Kinder) abgespielt werden.
"2 G"	
"3 PG"	
"4 PG 13"	
"5 PGR"	
"6 R"	
"7 NC17"	
"8 ADULT"	

- 1 Drücken Sie die [ENTER]-Taste auf der Fernbedienung.
- 2 Stellen Sie die Jugendschutzstufe ein.

- 3 Geben Sie das Passwort ein.
- 4 Drücken Sie die [ENTER]-Taste auf der Fernbedienung.



- Das Passwort ist ab Werk auf "0000" eingestellt.
- Die Jugendschutz-Einstellung ist nur bei Discs mit "R"-Symbol aktiviert.

PASSWORD

CHANGE: Ändern Sie das Passwort.

- 1 Wählen Sie "SETTING" aus, und drücken Sie die [ENTER]-Taste auf der Fernbedienung.
- 2 Geben Sie das aktuelle Passwort ein.
- 3 Geben Sie das neue Passwort zweimal ein.
- 4 Drücken Sie die [ENTER]-Taste auf der Fernbedienung.



- Das Passwort ist ab Werk auf "0000" eingestellt.

VIDEO-Menü

TV ASPECT

Führen Sie das unten beschriebene Verfahren aus, um den Ausgabebildschirm einzustellen.

Anzeige	Einstellung
"16:9"	Der Bildmodus des Breitbildmonitors wird auf "16:9" eingestellt.
"4:3 PS"	Die Breitbildschirm-Software mit Pan & Scan-Spezifizierung wird in einem Pan & Scan-Bildschirm angezeigt (wobei die linke und rechte Seite abgeschnitten sind).
"4:3 LB"	Die Breitbildschirm-Software mit Pan & Scan-Spezifizierung wird in einem Letterbox-Bildschirm angezeigt (mit schwarzen Balken oben und unten).

TV SYSTEM

Wählen Sie ein Videoausgangssignal, das für den verwendeten TV-Monitor geeignet ist.

Anzeige	Einstellung
"NTSC"	Gibt das Videosignal mithilfe des NTSC-Systems aus.
"PAL"	Gibt das Videosignal mithilfe des PAL-Systems aus.
"AUTO"	Schaltet automatisch zwischen dem NTSC- und PAL-System um entsprechend dem Typ des Videosignals der Disc, die Sie wiedergeben.

Setup-Menü

STILL MODE

Stellen Sie den Standbild (Pause)-Anzeigemodus ein.

Anzeige	Einstellung
"AUTO"	Erkennt die Bildbewegungsgeschwindigkeit automatisch, um die optimale Bildbearbeitung auszuführen.
"FIELD"	Führt die optimale Bildbearbeitung aus, wenn die Bildbewegung schnell ist.
"FRAME"	Führt die optimale Bildbearbeitung aus, wenn die Bildbewegung langsam ist.

AUDIO-Menü

LPCM DOWNSAMPL

Anzeige	Einstellung
"OFF"	Downsampling wird nicht ausgeführt.
"96kHz"	Ein Titel mit 96kfs wird mit 96kfs vom DIGITAL OUT ausgegeben.
"48kHz"	Ein Titel mit 96kfs wird mit 48kfs vom DIGITAL OUT ausgegeben.

DOLBY DIGITAL

Stellt die Dolby Digital-Tonausgabeform ein.

Anzeige	Einstellung
"BITSTREAM"	Ton wird in Bitstream-Form ausgegeben.
"PCM"	Ton wird in PCM-Form ausgegeben.
"OFF"	Es wird kein Ton ausgegeben.

DTS

Stellt die DTS-Tonausgabeform ein.

Anzeige	Einstellung
"BITSTREAM"	Ton wird in Bitstream-Form ausgegeben.
"PCM"	Ton wird in PCM-Form ausgegeben.
"OFF"	Es wird kein Ton ausgegeben.

MPEG

Stellt die MPEG-Tonausgabeform ein.

Anzeige	Einstellung
"BITSTREAM"	Ton wird in Bitstream-Form ausgegeben.
"PCM"	Ton wird in PCM-Form ausgegeben.
"OFF"	Es wird kein Ton ausgegeben.

DYNAMIC RANGE

Verengt den Dynamikbereich, damit Sie Filmdialoge klarer hören können.

Anzeige	Einstellung
"ON"	Verengt den Dynamikbereich.
"OFF"	Dynamikbereich wird nicht eingestellt.

ANZEIGE

LANGUAGE

Stellt die Sprache für das Setup-Menü ein.

Anzeige	Einstellung
"中文"	Chinesisch
"ENGLISH"	Englisch
"FRANÇAIS"	Französisch
"ESPAÑOL"	Spanisch
"DEUTSCH"	Deutsch
"ITALIANO"	Italienisch

SONSTIGES

JPEG TIME

Stellt die Bildanzeigzeit ein.

Anzeige	Einstellung
"1 SEC"	Das Bild wird 1 Sekunde lang angezeigt.
:	
"180 SEC"	Das Bild wird 180 Sekunden lang angezeigt.

Drücken Sie die [▲]- oder [▼]-Taste, um die Sekunde auszuwählen.

DEFAULTS

RESET: Die benutzerdefinierten Punkte im Setup-Menü werden zurückgesetzt.

DivX(R) VOD

SHOW CODE: Zeigt den DivX-Registrierungscode an.



- Wenn eine DRM-kontrollierte DivX VOD-Datei gedownloadet wird, registrieren Sie den auf dem Bildschirm eingeblendeten Code. Anderenfalls kann die Datei mit diesem Gerät vielleicht nicht abgespielt werden.

Die verbleibende Anzeigeanzahl wird angezeigt, wenn eine DivX VOD-Datei mit Anzeigebeschränkung wiedergegeben wird. Wenn die verbleibende Anzeigeanzahl 0 erreicht hat, wird eine Warnmeldung eingeblendet, und die Datei kann nicht mehr abgespielt werden.

Zubehör

①

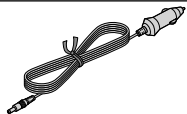

.....1

②



.....1

③

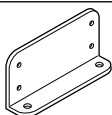

.....2

④



.....4

⑤



.....4

⑥

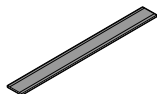

.....2

⑦

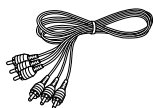

.....1



- Wenn die Sicherung durchbrennt, überprüfen Sie bitte zunächst die Kabel auf einen Kurzschluss. Ersetzen Sie dann die alte Sicherung durch eine neue Sicherung gleichen Werts.

Installation mithilfe von Halterungen

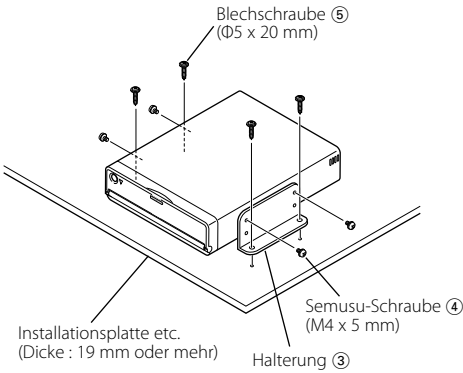

Installation mithilfe von Velcro-Klebeband

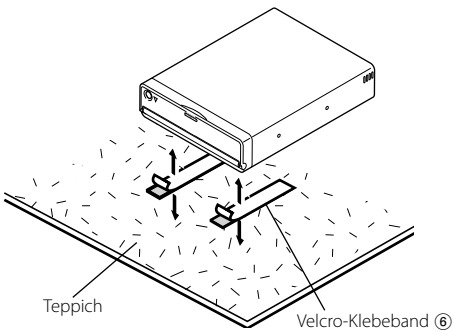

- Verwenden Sie nicht Ihre eigenen Schrauben. Verwenden Sie ausschließlich die mitgelieferten Schrauben. Wenn Sie die falschen Schrauben verwenden, kann das Gerät beschädigt werden.
- Installieren Sie das Gerät nicht an einem instabilen oder vibrierenden Platz.
- Wenn Sie ein Loch unter dem Sitz, im Kofferraum oder an anderer Stelle im Fahrzeug bohren, überprüfen Sie, dass auf der gegenüberliegenden Seite nichts vorhanden ist, das gegebenenfalls eine Gefahr bedeuten kann, wie beispielsweise der Benzintank, die Bremsleitung oder das Kabelnetz, und geben Sie acht, keine Kratzer oder anderen Beschädigungen zu verursachen.
- Nicht in der Nähe von Armaturenbrett, Rückablage oder Sicherheitsteilen für den Airbag installieren.
- Die Installation im Fahrzeug sollte sicherstellen, dass das Gerät fest an einem Platz angebracht ist, an dem es das Fahren nicht behindert. Sollte sich das Gerät durch einen Stoß lösen und eine Person oder ein Sicherheitsteil treffen, kann dies zu einer Verletzung oder einem Unfall führen.
- Nachdem das Gerät installiert worden ist, vergewissern Sie sich, dass die elektrischen Geräte wie Bremsleuchten, Blinkleuchten und Scheibenwischer normal funktionieren.
- Sie können das Gerät in jedem Winkel zwischen der normalen Horizontalposition und Vertikalposition auf dessen Rückseite (0° bis 90°) installiert werden. Sie können das Gerät nicht mit dem Disc-Einschubschlitz nach unten, gewinkelt oder verkehrt herum installieren.

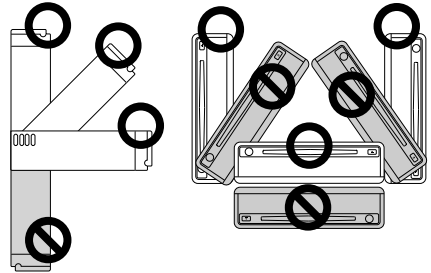

Anschlussdiagramm

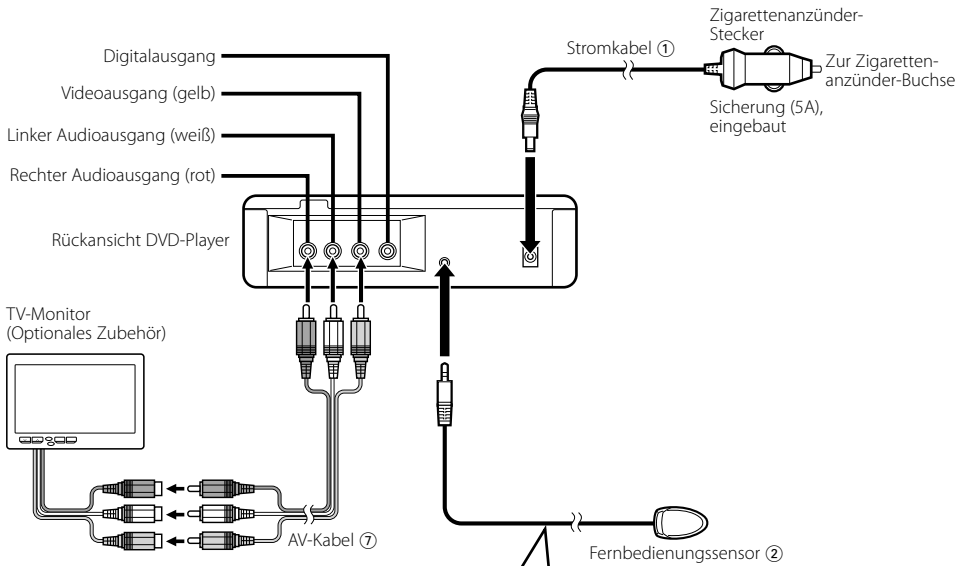

Befestigung des Fernbedienungssensors

- 1 Entfernen Sie das Abziehpapier des Velcro-Klebebands auf der Rückseite des Fernbedienungssensors.
- 2 Nachdem Sie Schmutz oder Öl vom Anbringungsort entfernt haben, können Sie den Fernbedienungssensor befestigen.



- Stellen Sie sicher, dass der Stecker des Fernbedienungssensors fest eingesetzt ist. Wenn die Verbindung unzureichend ist, kann das Gerät nicht fernbedient werden.
- Wischen Sie Schmutz oder Öl von der Oberfläche ab, auf der der Sensor befestigt werden soll.
- Vermeiden Sie Anbringensorte, die direkter Sonneneinstrahlung ausgesetzt sind, und befestigen Sie den Sensor nicht neben dem TV-Monitor, wo Signale von der Fernbedienung schwierig zu empfangen sind.
- Sie können die Ausrichtung des Fernbedienungssensorkabels ändern.

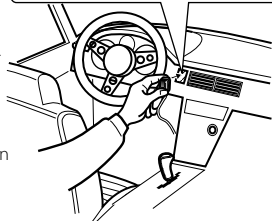
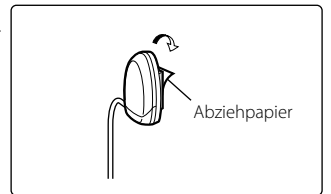
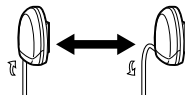

- Schließen Sie das Stromkabel ① zuerst am DVD-Player an, und schließen Sie es zum Schluss an die Zigarettenanzünder-Buchse an. Wenn es zuerst an der Zigarettenanzünder-Buchse angeschlossen wird, kann die Sicherung durchbrennen.

Fehlersuche

Was möglicherweise als Defekt im Gerät erscheint, kann das Ergebnis geringfügiger Fehlfunktion oder falscher Verkabelung sein. Bevor Sie sich an den Kundendienst wenden, überprüfen Sie zunächst die folgende Tabelle nach möglichen Problemen.

? Der Ton/das Bild überspringt auf einer DVD/VCD/CD.

- ✓ Die Disc ist zerkratzt oder verschmutzt.
 - ☞ Reinigen Sie die Disc, beziehen Sie sich hierbei auf den Abschnitt <Handhabung der Discs> (siehe Seite 53).

? Eine VCD kann nicht wiedergegeben werden mithilfe der Menüs.

- ✓ Die wiedergegebene VCD-Disc ist nicht kompatibel mit PBC.
 - ☞ Die Menüwiedergabe ist nur bei VCD-Discs, die mit PBC aufgezeichnet wurden, verfügbar.

? Der Untertitel wird nicht angezeigt.

- ✓ Die wiedergegebene DVD-Disc enthält keine Aufzeichnung von Untertiteln.
 - ☞ Der Untertitel kann nicht angezeigt werden, wenn die wiedergegebene DVD-Disc keine Aufzeichnung von Untertiteln enthält.

? Die Wiedergabesprache oder Untertitelsprache kann nicht geändert werden.

- ✓ Die wiedergegebene DVD-Disc enthält keine Aufzeichnung von mehr als einer Audio- oder Untertitelsprache.
 - ☞ Die Wiedergabesprache oder Untertitelsprache kann nicht geändert werden, wenn die wiedergegebene DVD-Disc keine Aufzeichnung von mehr als einer Wiedergabesprache oder Untertitelsprache enthält.

? Das Gerät kann nicht fernbedient werden.

- ✓ Die Verbindung des Fernbedienungssensors zum Gerät ist unzureichend.
 - ☞ Stecken Sie den Stecker des Fernbedienungssensors fest in die Anschlussbuchse an der Rückplatte des Geräts.

Die unten aufgeführten Meldungen zeigen den Zustand Ihres Systems an.

"Thermal Protect. Off Power!"

- : Die im Gerät integrierte Sicherheitsschaltung wird aktiviert, wenn die Temperatur im DVD-Player 60°C (140°F) übersteigt, und sie stoppt den Betrieb.
 - ↔ Kühlen Sie das Gerät ab, indem Sie die Fenster öffnen oder die Klimaanlage einschalten. Fällt die Temperatur unter 60°C (140°F), startet die Wiedergabe der Disc automatisch.
Um die Disc in dieser Lage auszuwerfen, schalten Sie die Stromversorgung aus und schalten Sie sie anschließend wieder ein.

"NO DISC"

- : Im Gerät ist keine Disc eingelegt.

"THIS DISC MAY NOT BE PLAYED IN YOUR REGION"

- : Eine DVD mit dem falschen Ländercode wurde in das Gerät eingelegt.

"Unknown DISC"

- : Eine Disc, die nicht wiedergegeben werden kann, wurde in das Gerät eingelegt.
 - : Die eingelegte Disc enthält beschädigte oder nicht normgerechte Daten.

"PASSWORD IS DIFFERENT!"

- : Das eingegebene Passwort entspricht nicht dem registrierten.
 - : Erscheint, wenn das Passwort geändert wird und das eingegebene zweite neue Passwort nicht dem ersten Passwort entspricht.
 - ↔ Wenn Sie das neue Passwort eingeben, werden Sie aufgefordert, das gleiche Passwort zur Bestätigung zweimal einzugeben.

Technische Daten

Technische Daten können ohne vorherige Ankündigung geändert werden.

Abschnitt DVD

- D/A-Wandler
: 24 Bit, $\Delta\Sigma$
- Tonhöenschwankung
: Unterhalb der Messgrenze
- Frequenzgang
: 17- 44 kHz (DVD 96kHz Sampling)
- Gesamtklirrfaktor 1kHz
: 0,02 %
- Signal, Rauschabstand
: 110 dB (DVD Video 96k)
- Dynamikbereich
: 90 dB
- Decodierungsformat
: Linear PCM, Dolby Digital, dts, MP3, WMA, AAC
- DISC-Format
: DVD-VIDEO/ VIDEO-CD/ CD-DA

Ausgang

- Composite-Video-Ausgangspegel (V)
: 1 V_{p-p} (75 Ω)
- Audio-2ch-Ausgangspegel (V)
: 1,2 V/ 10 k Ω (DVD/CD)
- Koaxial-Digital-Audioanschluss-Ausgangspegel (V)
: 0,5 V/ 75 Ω

Allgemeines

- Betriebsspannung
: 14,4 V (11 – 16 V)
- Stromverbrauch
: 2 A
- Abmessungen BxHxT
: 195 x 45 x 210 mm
7-11/16 x 1-6/8 x 8-2/8 Inch
- Gewicht
: 1,70 kg
3,75 lbs



Konformitätserklärung in Bezug auf die EMC-Vorschrift 2004/108/EG

Hersteller:

Kenwood Corporation
2967-3 Ishikawa-machi, Hachioji-shi, Tokyo, 192-8525 Japan

EU-Vertreter:

Kenwood Electronics Europe BV
Amsterdamseweg 37, 1422 AC UITHOORN, Niederlande

Dieses Produkt wird weder vom Hersteller eines Fahrzeugs während der Produktion noch von einem professionellen Importeur eines Fahrzeugs in einen EU-Mitgliedsstaat eingebaut.

Entsorgung von gebrauchten elektrischen und elektronischen Geräten und Batterien (anzuwenden in den Ländern der Europäischen Union und anderen europäischen Ländern mit einem separaten Sammelsystem für solche Geräte)



Das Symbol (durchgestrichene Mülltonne) auf dem Produkt oder seiner Verpackung weist darauf hin, dass dieses Produkt nicht als normaler Haushaltsabfall behandelt werden darf, sondern an einer



Annahmestelle für das Recycling von elektrischen und elektronischen Geräten und batterien abgegeben werden muss. Durch Ihren Beitrag zur korrekten Entsorgung dieses Produktes schützen Sie die Umwelt und die Gesundheit Ihrer



Pb

Mitmenschen. Unsachgemässe oder falsche Entsorgung gefährden Umwelt und Gesundheit. Weitere Informationen über das Recycling dieses Produktes erhalten Sie von Ihrer Gemeinde oder den kommunalen Entsorgungsbetrieben.

Achtung: Das Zeichen "Pb" unter dem Symbol für Batterien zeigt an, dass diese Batterie Blei enthält.

Kennzeichnung von Geräten mit Laser-Abtastern (gilt nicht für alle Gebiete)

**CLASS 1
LASER PRODUCT**

Das Etikett ist am Chassis/Gehäuse angebracht und besagt, dass sich die Komponente Laserstrahlen bedient, die als Laserstrahlen der Klasse 1 klassifiziert wurden. Dies weist darauf hin, dass sich das Gerät Laserstrahlen bedient, die einer schwächeren Klasse angehören. Das bedeutet, dass durch den sehr schwachen Laserstrahl keine Gefahr durch gefährliche Strahlungen außerhalb des Geräts besteht.

DivX, DivX Certified, and associated logos are trademarks of DivX, Inc. and are used under license.

DVD is a trademark of DVD Format/Logo Licensing Corporation registered in the U.S., Japan and other countries.

Dieses Produkt enthält Technologie zum Schutz von Urheberrechten, die durch US-Patente und anderer geistige Eigentumsrechte geschützt ist. Die Verwendung dieser Technologie zum Schutz der Urheberrechte muss durch Macrovision autorisiert werden, und ist ausschließlich für den Hausgebrauch und andere eingeschränkte Zwecke vorgesehen, wenn keine andere Verwendung durch Macrovision autorisiert wurde. Demontage und Auseinanderbau sind untersagt.

Hergestellt unter Lizenz von Dolby Laboratories. Dolby und das Doppel-D-Symbol sind Warenzeichen von Dolby Laboratories.

Manufactured under license under U.S. Patent #'s: 5,451,942; 5,956,674; 5,974,380; 5,978,762; 6,487,535 & other U.S. and worldwide patents issued & pending. DTS and DTS 2.0 + Digital Out are registered trademarks and the DTS logos and Symbol are trademarks of DTS, Inc. © 1996-2008 DTS, Inc. All Rights Reserved.

The "AAC" logo is a trademark of Dolby Laboratories.

