

# KENWOOD

Marine iPod/USB-ontvanger

## KMR-700U

---

## GEBRUIKSAANWIJZING

Kenwood Corporation



**Conformiteitsverklaring met betrekking tot de EMC-richtlijn van de Europese Unie (2004/108/EC)**

**Fabrikant:**

Kenwood Corporation  
2967-3 Ishikawa-machi, Hachioji-shi, Tokyo, 192-8525 Japan

**EU-vertegenwoordiger:**

Kenwood Electronics Europe BV  
Amsterdamseweg 37, 1422 AC UITHOORN, Nederland



# Inhoud

<b>Voor de ingebruikneming</b>	<b>3</b>	<b>Bediening van Bluetooth-eenheid (optioneel accessoire)</b>	<b>20</b>
<b>Aan de slag</b>	<b>4</b>	Informatie over Bluetooth-eenheid (optioneel accessoire)	
iPod of USB-apparaat aansluiten		Bediening tijdens geactiveerde kiesmethodefunctie	
iPod of USB-apparaat verwijderen		Kies een nummer	
Klok en datum instellen		Bediening tijdens gesprek met stemherkenning	
<b>Basisbediening</b>	<b>6</b>	<b>Appendix</b>	<b>22</b>
Algemene functies		<b>Accessoires/Installatieprocedure</b>	<b>24</b>
Tunerfuncties		<b>Verbinden van kabels met aansluitingen</b>	<b>25</b>
Afspeelfuncties iPod en USB-apparaat		<b>Installatie</b>	<b>26</b>
<b>Menusysteem</b>	<b>8</b>	<b>Oplossen van problemen</b>	<b>27</b>
<b>Weergave-instellingen</b>	<b>10</b>	<b>Technische gegevens</b>	<b>29</b>
Keuze van weergavetype			
Tekstlocatie selecteren			
Tekstweergave selecteren			
Instellen van het display van de hulpingsbron			
<b>Tunerbediening</b>	<b>11</b>		
Automatisch vastleggen in geheugen			
PTY (Programmatype)			
Vastleggen van voorkeurprogrammatypes			
Taal voor de PTY-functie veranderen			
<b>Bediening iPod/USB-apparaat</b>	<b>13</b>		
Station zoeken			
Muziek zoeken			
Muziek zoeken op iPod			
Muziek zoeken op beginletter			
Zoeken naar verwante muziek			
<b>Audio instellen</b>	<b>15</b>		
Audioregeling			
Gedetailleerd instellen van de audioregeling			
Audio instellen			
Audiovoorkeurgeheugen			
Audiovoorkeuroproep			
Dubbele-zonebesturing			
<b>Instellen van favorieten</b>	<b>18</b>		
Favorietenvoorkeurgeheugen			
Favorietenvoorkeurgeheugenoproep			
Favorietenvoorkeurgeheugen wissen			
Naam van favoriet instellen			
<b>Afstandsbediening (optioneel accessoire) instellen</b>	<b>19</b>		
Afstandsbedienings-id instellen			
Afstandsbedienings-id verwijderen			
Dubbele-zonebesturing instellen			

The "AAC" logo is trademark of Dolby Laboratories.

iPod is a trademark of Apple Inc., registered in the U.S. and other countries.

iPhone is a trademark of Apple Inc.

"Made for iPod" means that an electronic accessory has been designed to connect specifically to iPod and has been certified by the developer to meet Apple performance standards.

"Works with iPhone" means that an electronic accessory has been designed to connect specifically to iPhone and has been certified by the developer to meet Apple performance standards.

Apple is not responsible for the operation of this device or its compliance with safety and regulatory standards.

# Voor de ingebruikneming

## ▲WAARSCHUWING

### Neem de onderstaande voorzorgsmaatregelen om letsel of brand te voorkomen:

- Voorkom kortsluiting en steek derhalve nooit metalen voorwerpen (zoals munten en gereedschap) in het toestel.

## ▲OPGELET

Dit toestel, uitgezonderd het paneel, en het verborgen toestel zijn niet waterdicht. Installeer dit toestel, uitgezonderd het paneel, en het verborgen toestel op de watervrije positie.

Wanneer het paneel geopend is, kan er water in het toestel terecht komen. Zorg ervoor dat er geen water in het toestel terecht komt wanneer u een iPod of USB-apparaat aansluit of vervangt.

Wanneer er toch water in het toestel terecht komt, kan het toestel beschadigd raken, kan er rook of brand ontstaan of kunt u een elektrische schok krijgen.

### Terugstellen van uw toestel

- Wanneer dit toestel of het aangesloten toestel niet juist functioneert, drukt u op de terugstelnop.

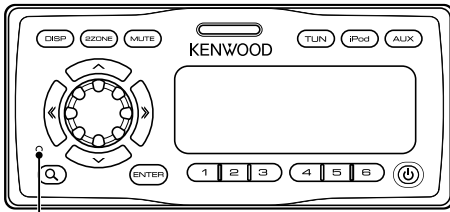

Terugstelnop

### Reinigen van het toestel

Als het voorpaneel van dit toestel vuil is, moet u het met een droge zachte doek, bijvoorbeeld een siliconendoek, schoonvegen.

Als het voorpaneel erg vuil is, veegt u het vuil weg met een doek die is bevochtigd met een neutraal schoonmaakmiddel. Vervolgens veegt u na met een schone, zachte en droge doek.



- Spuit geen reinigingsmiddel rechtstreeks op het toestel, want dit kan de mechanische onderdelen beschadigen. Veeg het voorpaneel niet schoon met een harde doek of met een vluchtig middel als verdunner of alcohol, want dit kan leiden tot krassen of het verdwijnen van letters.

### Informatie over afstandsbedieningen

Maximaal 3 afstandsbedieningen (KCA-RC107MR; optionele accessoires) kunnen op dit toestel worden aangesloten.

Raadpleeg de bij de afstandsbediening meegeleverde bedieningshandleiding voor informatie over het gebruik van de afstandsbediening.

Wanneer u de afstandsbediening op dit toestel aansluit, moet u het afstandsbediening-id registreren. Raadpleeg <Afstandsbedienings-id instellen> (pagina 19) voor meer informatie.

- Raadpleeg uw Kenwood-dealer indien u problemen of vragen hebt tijdens de installatie.
- Vraag bij aankoop van optionele accessoires aan uw Kenwood-dealer of deze functioneren met uw model en in uw gebied.
- Tekens die voldoen aan ISO 8859-1/8859-5 kunnen worden afgespeeld.
- Als in dit document de beschrijvingsindicator brandt, betekent dit dat een status wordt weergegeven. Raadpleeg <Keuze van weergavetype> (pagina 10) voor de details van de statusdisplay.
- De RDS-functie werkt niet als de service niet door radiostations in de buurt wordt ondersteund.
- De afbeeldingen van de display en het voorpaneel in deze gebruiksaanwijzing zijn slechts voorbeelden en zijn bedoeld om het gebruik van de bedieningselementen te verduidelijken. Het is daarom mogelijk dat de displays in de afbeeldingen afwijken van wat er werkelijk in de display van het apparaat wordt weergegeven, en dat sommige displays in de afbeeldingen niet van toepassing zijn.
- Haal het product niet uit elkaar. Het voorpaneel van het hoofdtoestel is spuitwaterdicht (IPX5). De spuitwaterdichtheid kan echter niet worden gegarandeerd wanneer het mechanisme dat voor de spuitwaterdichtheid zorgt, is verwijderd.
- Gebruik dit toestel met het voorpaneel gesloten, behalve wanneer u een iPod of USB-apparaat aansluit. De spuitwaterdichtheid (IPX5) is het beste gegarandeerd wanneer het voorpaneel gesloten is.

Dit product wordt niet geïnstalleerd door de fabrikant van een voertuig op de productielijn, noch door de professionele invoerder van een voertuig in EU-lidstaten.

### Informatie over het weggoien van elektrische en elektronische apparatuur en batterijen (particulieren)



Dit symbool geeft aan dat gebruikte elektrische, elektronische producten en batterijen niet bij het normale huishoudelijke afval mogen.

Lever deze producten in bij de aangewezen inzamelingspunten, waar ze gratis worden geaccepteerd en op de juiste manier worden verwerkt, teruggewonnen en hergebruikt. Voor inleveradressen zie [www.nvmp.nl](http://www.nvmp.nl), [www.ictmilieu.nl](http://www.ictmilieu.nl), [www.stibat.nl](http://www.stibat.nl). Wanneer u dit product op de juiste manier als afval inlevert, spaart u waardevolle hulpbronnen en voorkomt u potentiële negatieve gevolgen voor de volksgezondheid en het milieu, die anders kunnen ontstaan door een onjuiste verwerking van afval.



Pb

Opgelet: Het teken "Pb" onder het teken van de batterijen geeft aan dat deze batterij lood bevat.

# Aan de slag

## iPod of USB-apparaat aansluiten

**1 Druk op de ontgrendelknop.**

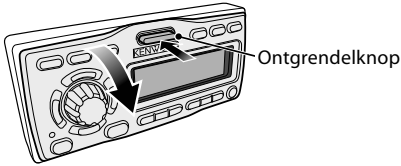

Trek terwijl u voorpaneel met uw hand ondersteunt het voorpaneel open.

**2 Verwijder het kapje van de aansluiting.**

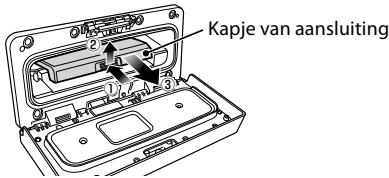

**3 Trek de te gebruiken aansluiting naar buiten en vervang vervolgens het kapje van de aansluiting.**

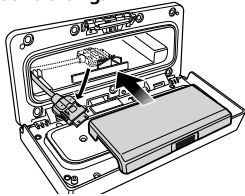

**4 Sluit de iPod en het USB-apparaat aan op de aansluiting.**

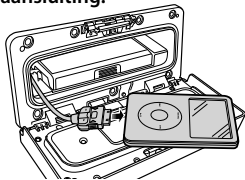

**5 Steek de aangesloten iPod en het aangesloten USB-apparaat in de stootzak (accessoire) en plaats de stootzak op het kapje van de aansluiting.**

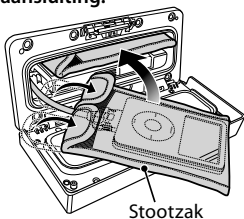

- Vergeet niet de stootzak te gebruiken. Deze beschermt de iPod en het USB-apparaat tegen schokken.
- Overbelast het geopende voorpaneel niet. Als u dat toch doet, kan het voorpaneel beschadigd raken.

**6 Sluit het voorpaneel.**

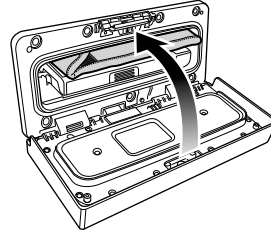

## iPod of USB-apparaat verwijderen

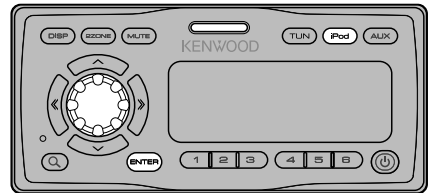

**1 Activeer de verwijderfunctie**

Druk op de knop [ENTER] ten minste 2 seconden in.

"REMOVE" wordt weergegeven.

**2 Selecteer het te verwijderen apparaat**

Selecteer het te verwijderen toestel door de knop [VOL] te draaien en druk op de knop [ENTER].

**3 Draai aan de knop [VOL] om "YES" te selecteren en druk vervolgens op de knop [ENTER].**

**4 Druk op de ontgrendelknop.**

Trek terwijl u voorpaneel met uw hand ondersteunt het voorpaneel open.

**5 Verwijder het apparaat.**

U kunt alleen het apparaat verwijderen dat u in stap 2 hebt geselecteerd.



- Laat de niet gebruikte aansluiting op het kapje van de aansluiting liggen zodat de aansluiting niet beschadigd kan raken.

**De verwijderfunctie annuleren**

Druk op de knop [iPod] ten minste 1 seconde in.

## Klok en datum instellen

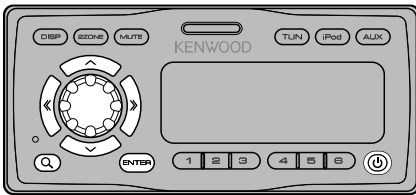

### 1 Schakel de voeding in

Druk op de knop [  ].

### 2 Activeer de menufunctie

Druk op de knop [  ] ten minste 1 seconde in. "MENU" wordt weergegeven.



- Wanneer "SYNC" in <Menustelsysteem> (pagina 8) wordt ingesteld op ON, wordt de tijd automatisch aangepast aan de tijdgegevens van de RDS-zender. Ga verder met stap 7. Als u de tijd handmatig wilt instellen, stel "SYNC" dan in op "OFF". (Het menuitem "Clock Adjust" wordt niet weergegeven wanneer "SYNC" is ingesteld op "ON"). Ga vervolgens verder met stap 3.

### 3 Selecteer de weergave "Clock Adjust"

Draai aan de knop [VOL].

### 4 Activeer de functie voor het instellen de klok

Druk op de knop [ENTER] ten minste 1 seconde in.

De klokdisplay knippert.

### 5 Instellen van de klok

Instelitem	Bedieningshandeling
Het item selecteren (uren of minuten)	Druk op de knop [  ] of [  ].
Pas elk item aan	Draai aan de knop [VOL].

### 6 Sluit de functie voor het instellen van de klok af

Druk op de knop [  ].

### 7 Selecteer de weergave "Date Adjust"

Draai aan de knop [VOL].

### 8 Activeer de functie voor datuminstelling

Druk op de knop [ENTER] ten minste 1 seconde in.

De datumdisplay knippert.

### 9 Datum instellen

Type bewerking	Bedieningshandeling
Het item selecteren (maand, dag of jaar)	Druk op de knop [  ] of [  ].
Pas elk item aan	Draai aan de knop [VOL].

### 10 Sluit de functie voor het instellen van de datum af

Druk op de knop [  ].

### 11 Selecteer de weergave "Date Mode"

Draai aan de knop [VOL].

### 12 Activeer de functie voor de datumnotatie

Druk op de knop [ENTER] ten minste 1 seconde in.

De datum wordt weergegeven.

### 13 Selecteer de datumnotatie

Draai aan de knop [VOL].

Maak uw keuze uit 7 typen.

### 14 Sluit de menufunctie af

Druk twee keer op de knop [  ].



- Wanneer de voedingskabel van de batterij wordt losgekoppeld, worden de standaardwaarden van de tijd en de datum teruggesteld.

# Basisbediening

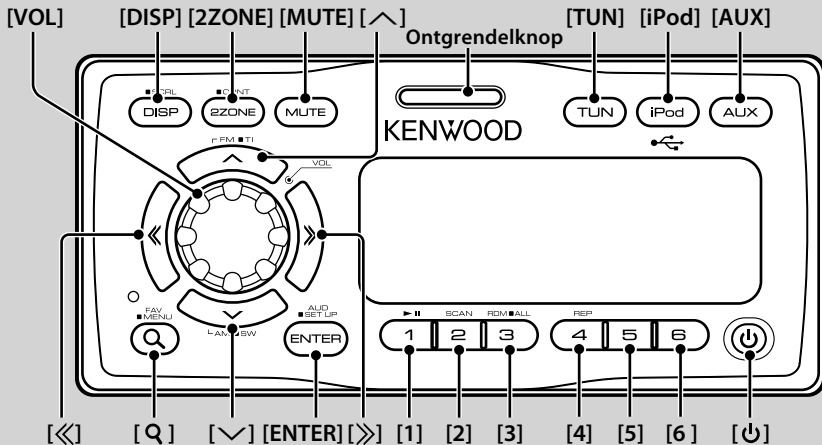

## Algemene functies

### **Voedingsknop: [⏻]**

Telkens wanneer op deze knop wordt gedrukt, wordt de voeding in- en uitgeschakeld.

### **Volumeregelaar: knop [VOL]**

Draai aan de knop om het volume aan te passen.

### **Volume dempen: [MUTE]**

Wanneer opnieuw op deze knop opnieuw wordt gedrukt, wordt het oorspronkelijke volumenniveau teruggesteld.

### **Muziek van iPod of USB-apparaat afspelen: [iPod]**

Telkens wanneer op deze knop wordt gedrukt, wordt er tussen de geluidsbronnen iPod of USB-apparaat geschakeld.

### **Ontvangst van radio-uitzendingen via tuner: [TUN]**

Schakelt over naar de tuner.

### **Overschakelen naar de AUX-bron: [AUX]**

Schakelt de bron over naar het op AUX IN aangesloten apparaat.

### **Dubbele-zonebesturing: [2ZONE]**

Uitvoer van verschillende geluiden naar voor- en achterkanalen van verschillende geluidsbronnen. Raadpleeg <Dubbele-zonebesturing> (pagina 17) voor meer informatie.

### **Subwooferuitvoer: [V]**

Schakelt over tussen ON ("SUBWOOFER ON") en OFF ("SUBWOOFER OFF") wanneer de knop ten minste 2 seconden wordt ingedrukt.

### **Schakelen tussen weergaven: [DISP]**

De weergegeven informatie wijzigen. Raadpleeg <Weergave-instellingen> (pagina 10).

### **Tekst/titel verschuiven: [DISP]**

Wanneer deze knop ten minste 1 seconde wordt ingedrukt, wordt de tekst in de display doorgebladerd.

### **Het voorpaneel openklappen: Ontgrendelknop**

## Tunerfuncties

### **FM-band: [^]**

Schakelt over tussen FM1, FM2 en FM3 telkens wanneer de knop [^] wordt ingedrukt.

### **AM-band: [v]**

Schakelt over naar AM.

### **Afstemme: [◀]/[▶]**

Wijzig de frequentie.



- Gebruik "Seek Mode" in <Menusysteem> (pagina 8) om het schakelen tussen de frequenties te wijzigen.
- Tijdens de ontvangst van een stereo-uitzending, licht de indicator "ST" op.

### **Voorkeurgeheugen: [1] - [6]**

Wanneer de knop ten minste 2 seconden wordt ingedrukt, wordt de geselecteerde zender opgeslagen.

### **Afstemmen op voorkeurzenders: [1] - [6]**

Roep de in het geheugen opgeslagen zender op.

### **Verkeersinformatie: [∧]**

Schakelt de functie voor verkeersinformatie in of uit wanneer langer dan 2 seconden wordt ingedrukt. Wanneer de functie is ingeschakeld, licht de indicator "TI" op.

Wanneer een verkeersbulletin begint terwijl deze functie is ingeschakeld, wordt "Traffic INFO"/ "Traffic" op de display weergegeven en wordt afgestemd op de verkeersinformatie.



- Wanneer het volume wordt aangepast tijdens het ontvangen van verkeersinformatie, wordt het aangepaste volume automatisch opgeslagen. De volgende keer wanneer de functie voor verkeersinformatie wordt ingeschakeld, wordt automatisch het opgeslagen volume ingesteld.

## **Afspelfuncties iPod en USB-apparaat**

### **Tijdelijk onderbreken en hervatten van de weergave: [1]**

Telkens wanneer op deze knop wordt gedrukt, wordt overgeschakeld tussen tijdelijk onderbreken en afspelen.

### **Muziek zoeken: [◀]/[▶]**

Wanneer op deze knop wordt gedrukt, wordt de muziek gewijzigd.

Wanneer op deze knop wordt gedrukt, wordt de muziek snel vooruit of terug gespoeld. (Er wordt dan geen geluid uitgevoerd bij het weergeven van een audiobestand.)

### **Map zoeken: [∧]/[∨]**

Hiermee kunt u de map waarin het audiobestand zich bevindt, wijzigen.

### **Zoekmodus: [Q]**

Hiermee kunt u muziek zoeken of favorieten als voorkeuzender instellen of oproepen. Raadpleeg <Muziek zoeken> (pagina 13), <Muziek zoeken op iPod> (pagina 13) en <Instellen van favorieten> (pagina 18).

### **Bestand/map opnieuw afspelen: [4]**

Wanneer op deze knop wordt gedrukt, wordt er geschakeld tussen bestand opnieuw afspelen ("File Repeat ON"), map opnieuw afspelen ("Folder Repeat ON") en uit ("Repeat OFF").



- U kunt wanneer de iPod muziek afspeelt de functie voor het opnieuw afspelen van de map niet uitvoeren.

### **Intro afspelen: [2]**

Wanneer op deze knop wordt gedrukt, wordt het begin van elk muzieknummer in de map achtereenvolgens afgespeeld.

Wanneer Scan Play (Intro afspelen) is ingeschakeld, wordt "File Scan ON" weergegeven.



- U kunt wanneer de iPod muziek afspeelt de functie voor het afspelen van intro's niet uitvoeren.
  - Locatie afgespeeld met "File Scan"
    - Audiobestand: Eerste 10 seconden
    - Media Music Editor: Eerste 10 seconden of het gedeelte dat wordt geselecteerd door Intro Skip.Druk tijdens Intro Skip de regelknop naar links of rechts om het muzieknummer te wijzigen.
- De scanmethode is afhankelijk van de instelling voor Music Editor. Zie de Help bij Music Editor voor details.

### **Willekeurig afspelen: [3]**

Wanneer op deze knop wordt gedrukt, wordt de muziek in de map in willekeurige volgorde afgespeeld.

Wanneer Random Play (Willekeurig afspelen) is ingeschakeld, wordt "Folder Random ON" weergegeven.

### **Willekeurig alles afspelen: [3]**

Alle muziek op de iPod of het USB-apparaat wordt in willekeurige volgorde afgespeeld.

Wanneer deze knop ten minste 1 seconde wordt ingedrukt, wordt de functie voor het willekeurig afspelen van alle muziek ingeschakeld.

Wanneer All Random Play (Willekeurig alles afspelen) is ingeschakeld, wordt "All Random ON" weergegeven.



- De tijd die nodig is om de functie voor het willekeurig van alles in te schakelen, kan langer zijn naargelang het aantal liedjes op de iPod of de mapstructuur.
- Wanneer het browse-item wordt gewijzigd om muziek te zoeken terwijl de functie voor het willekeurig afspelen van alles in ingeschakeld, wordt deze functie uitgeschakeld en worden de liedjes in het browse-item in willekeurige volgorde afgespeeld.

# Menusysteem

Stel de volgende functies in.

Item	Instelling	Invoeren	Overzicht instelling	Toestand	Pagina
"Skip Search"	"0.5%*" / "1%*" / "5%" / "10%"		Stelt het met <Muziek zoeken op iPod> uitgevoerde percentage voor snel zoeken in.	<b>iPod</b>	13
"Beep"	"OFF" / "ON"*		Schakelt het geluidssignaal (pieptoon) waarmee een bediening wordt aangegeven in en uit.	—	—
"Clock Adjust"	—	<b>1 sec.</b>	Stelt de klok in.	—	5
"Date Adjust"	—	<b>1 sec.</b>	Stelt de datum in.	—	5
"Date Mode"	—	<b>1 sec.</b>	Stelt de datumnotatie op de display in.	—	5
"SYNC"	"OFF" / "ON"*		Synchroniseert de klok met het tijdsignaal dat door een RDS-zenders wordt uitgezonden.	—	—
"ILM Dimmer"	"Auto*" / "Manual" / "OFF"		Stelt in of de verlichting wordt gedimd als de lichtschakelaar van de auto is ingeschakeld of continu wordt gedimd.	—	**
"ILM Effect"	"OFF" / "ON"*		Stelt in of de helderheid van de toetsverlichting wordt veranderd in samenhang met de toetsbewerking.	—	—
"DISP Dimmer"	"Auto*" / "Manual" / "OFF"		Stelt in of de verlichting van de display wordt gedimd als de lichtschakelaar van de auto is ingeschakeld of continu wordt gedimd.	—	**
"Contrast"	"1" – "10"		Aanpassen van het contrast van de display.	—	—
"DISP N/P"	"POS1" / "2" / "NEGA 1" / "2"		Overschakelen van de paneeldisplay tussen positieve en negatieve weergave.	—	**
"AMP"	"OFF" / "ON"*		Schakelt de ingebouwde versterker in/uit.	—	**
"Supreme"	"OFF" / "ON"*		Schakelt de Supreme-functie in en uit.	<b>USB</b>	**
"News"	"OFF*" / "00min" – "90min"		Schakelt de automatische ontvangst voor nieuwsuitzendingen in of uit en bepaalt het minimale interval tussen nieuwsuitzendingen.	<b>FM</b>	**
"Local Seek"	"OFF*" / "ON"		Er wordt bij automatisch zoeken alleen afgestemd op zenders die goed te ontvangen zijn.	<b>FM</b>	—
"Seek Mode"	"Auto1*" / "Auto2" / "Manual"		Selecteert de afstemfunctie van de radio.	<b>TUN</b>	**
"Auto Memory"	—	<b>2 sec.</b>	Slaat zes zenders met goede ontvangst automatisch op.	<b>TUN</b>	12
"AF"	"OFF" / "ON"*		Als de ontvangst van een zender slecht is, wordt automatisch overgeschakeld op de zender die hetzelfde programma uitzendt via hetzelfde RDS-netwerk.	<b>FM</b>	**
"Regional"	"OFF" / "ON"*		Stelt in of alleen in de specifieke regio wordt overgeschakeld op de zender met de "AF"-regeling.	<b>FM</b>	—
"ATPS"	"OFF" / "ON"*		Als de ontvangst van een zender met verkeersinformatie slecht is, wordt automatisch gezocht naar een zender met een betere ontvangst.	<b>FM</b>	—
"MONO"	"OFF*" / "ON"		Door stereo-uitzendingen in mono te ontvangen, kan ruis worden vermindert.	<b>FM</b>	—
"Name Set"	—	<b>1 sec.</b>	Stelt de display in wanneer wordt overgeschakeld naar de hulpingang.	<b>AUX</b>	11
"Russian"	"OFF*" / "ON"		Selecteert Russisch als de displaytaal.	—	**
"Scroll"	"Auto" / "Manual"*		Bepaalt of tekst automatisch verschuift.	—	—
"Favorite Delete"	—	<b>1 sec.</b>	Met deze functie kunt u het favorietenvoorkeur geheugen verwijderen.	—	18
"Built in AUX"	"OFF" / "ON"*		Bepaalt of tijdens het selecteren van de geluidsbron de hulpingangsbron AUX ook op de display moet worden weergegeven.	—	—
"Audio Preset"	—	<b>1 sec.</b>	Vastleggen van de waarden die zijn ingesteld met de audioregeling.	—	17
"Backup MEM DEL"	—	<b>1 sec.</b>	Initialiseert de instellingen van "MENU", enz.	—	9
"SYS F/W VER"	—		Geeft de firmwareversie weer en werkt de firmware bij.	—	—

\*Fabrieksinstelling

\*\* Raadpleeg <Menuglossarium> (pagina 23).

Het weergegeven item is afhankelijk van de bron of functie die op dat moment is geselecteerd. Het vinkje in de kolom toestand duidt de toestand aan wanneer het item wordt weergegeven.

**USB** : Kan worden ingesteld wanneer USB als bron is geselecteerd.

**iPod** : Kan enkel worden ingesteld wanneer iPod als bron is geselecteerd.

**TUN** : Kan enkel worden ingesteld wanneer Tuner als bron is geselecteerd.

**FM** : Kan worden ingesteld tijdens ontvangst van een FM-zender.

**AUX** : Kan worden ingesteld tijdens het luisteren naar de hulpingangsbron AUX.

— : Kan worden ingesteld bij alle geluidsbronnen.



### 1 Activeer de menufunctie

Druk op de knop [ Q ] ten minste 1 seconde in.  
"MENU" wordt weergegeven.

### 2 Selecteer het menuitem

Draai aan de knop [VOL].

### 3 Stel het menuitem in

Druk op de knop [ << ] of [ >> ].

Meestal worden menuitems ingesteld door op de knop [ << ] of [ >> ] te drukken. Er zijn echter items waarvoor, voordat er instellingen kunnen worden geconfigureerd, eerst de knop [ENTER] ten minste 1 of 2 seconden moet worden ingedrukt. Voor dergelijke items wordt het pictogram **1 sec.** of **2 sec.** wordt in de kolom "Entry" weergegeven.

### 4 Sluit de menufunctie af

Druk op de knop [ Q ].



- Raadpleeg de respectievelijke pagina's voor informatie over hoe u de items kunt instellen.
- Alleen de items die beschikbaar zijn voor de huidige bron worden weergegeven.

## Back-upgegevens verwijderen

---

Initialiseert de instellingen van "MENU", enz.

### 1 Activeer de menufunctie

Druk op de knop [ Q ] ten minste 1 seconde in.  
"MENU" wordt weergegeven.

### 2 Selecteer het item voor het verwijderen van het back-upgeheugen

Selecteer de weergave "Backup MEM DEL".

Raadpleeg <Menusysteem> (pagina 8) voor informatie over het selecteren van menuitems.

### 3 Activeer de functie voor het verwijderen van het back-upgeheugen

Druk op de knop [ENTER] ten minste 1 seconde in.

"Backup Memory DEL?" wordt weergegeven.

### 4 Verwijder het back-upgeheugen

Draai aan de knop [VOL] om "YES" te selecteren en druk vervolgens op de knop [ENTER].

"Reboot" wordt weergegeven en het toestel wordt opnieuw gestart.

# Weergave-instellingen

## Keuze van weergavetype

Hieronder worden voorbeelden van weergavetypen getoond.

Weergave	Weergavetype
"TYPE [A]"	Hiermee worden 4 regels tekst weergegeven.
"TYPE [B]"	Hiermee worden 3 regels tekst en de status (ON/OFF-indicator voor elke functie) weergegeven.
"TYPE [C]"	Hiermee worden 3 regels tekst weergegeven.
"TYPE [D]"	Hiermee worden 2 regels tekst en de status (ON/OFF-indicator voor elke functie) weergegeven.

### 1 Activeer de functie voor het instellen van de weergave

Druk op de knop [DISP].

### 2 Selecteer het item voor het selecteren van het weergavetype

Draai aan de knop [VOL].

Selecteer de weergave "Type Select".

### 3 Activeer de functie voor het selecteren van het weergavetype

Druk op de knop [ENTER].

### 4 Selecteer het weergavetype

Draai aan de knop [VOL].

### 5 Sluit de functie voor het selecteren van het weergavetype af

Druk op de knop [DISP].

Om de functie voor het instellen van de weergave af te sluiten, drukt u de knop [DISP] en houdt u de knop ten minste 1 seconde lang ingedrukt.



- U kunt het pictogram van de geluidsbron en de tekst van de titel, die zich links op de display bevinden, wijzigen.
- Raadpleeg <Tekstweergave selecteren> (pagina 10) om de weer te geven tekst te wijzigen.

## Tekstlocatie selecteren

Stel de linkerkant van de display in.

### 1 Activeer de functie voor het instellen van de weergave

Druk op de knop [DISP].

### 2 Selecteer het item voor het selecteren van de zijde waar de tekst zal worden weergegeven

Draai aan de knop [VOL].

Selecteer de weergave "Side Select".

### 3 Activeer de functie voor het selecteren van de zijde waar de tekst zal worden weergegeven

Druk op de knop [ENTER].

### 4 Selecteer de zijde waar de tekst zal worden weergegeven

Draai aan de knop [VOL].

U kunt een keuze maken uit onder andere de titel van de weergegeven tekst, het pictogram van de

geluidsbron die wordt afgespeeld en ervoor kiezen niets te selecteren.

### 5 Sluit de functie voor het selecteren van de zijde waar de tekst zal worden weergegeven Druk op de knop [DISP].

Om de functie voor het instellen van de weergave af te sluiten, drukt u de knop [DISP] en houdt u de knop ten minste 1 seconde lang ingedrukt.

## Tekstweergave selecteren

Verandert de weergegeven informatie van elke bron als volgt:

### Met tuner als geluidsbron

Informatie	Weergave (Type A, B/ C, D)
Frequentie en programmaservicenaam (FM)	"Frequency/PS"/"FREQ/PS"
Muziektitel (FM) en artiestnaam (FM)	"Title/Artist"/"Title"
Zendernaam (FM)	"Station Name"/"ST Name"
Radiotekst Plus (FM)	"Radio text Plus"/"R-TEXT+"
Radiotekst (FM)	"Radio text"/"R-TEXT"
Klok	"Clock"/"Clock"
Datum	"Date"/"Date"
Display uit	"Blank"/"Blank"

### Met iPod/USB-apparaat als geluidsbron

Informatie	Weergave (Type A, B/ C, D)
Muziektitel & artiestnaam	"Title/Artist"/"Title"
Albumnaam & artiestnaam	"Album/Artist"/"Album"
Mapnaam	"Folder Name"/"Folder"
Bestandsnaam	"File Name"/"File"
Speelduur & muzieknummer	"P-Time"/"P-Time"
Klok	"Clock"/"Clock"
Datum	"Date"/"Date"
Display uit	"Blank"/"Blank"

### Met hulpingang als geluidsbron

Informatie	Weergave (Type A, B/ C, D)
AUX-naam	"Source Name"/"SRC Name"
Klok	"Clock"/"Clock"
Datum	"Date"/"Date"
Display uit	"Blank"/"Blank"

### 1 Activeer de functie voor het instellen van de weergave

Druk op de knop [DISP].

### 2 Selecteer het item voor het selecteren van de weergavetekst

Draai aan de knop [VOL].

Selecteer de weergave "Text Select".

### 3 Activeer de functie voor het selecteren van de weergavetekst

Druk op de knop [ENTER].

## 4 Selecteer het item voor tekstweergave

Druk op de knop [^] of [v].

Het geselecteerde item voor tekstweergave knippert.

## 5 Selecteer de weergavetekst

Draai aan de knop [VOL].

## 6 Sluit de functie voor het selecteren van de weergavetekst

Druk op de knop [DISP].

Om de functie voor het instellen van de weergave af te sluiten, drukt u de knop [DISP] en houdt u de knop ten minste 1 seconde lang ingedrukt.



- Als het geselecteerde display-item geen informatie bevat, wordt alternatieve informatie weergegeven.
- Als tijdens het afspelen met een iPod "Folder Name" wordt geselecteerd, worden namen weergegeven afhankelijk van de huidige geselecteerde items voor bladeren.
- Wanneer niet alle tekens kunnen worden weergegeven wanneer de iPod wordt afgespeeld, wordt het bestandsnummer in de lijst weergegeven.

Informatie	Weergave
Muziektitel	"TITLE****"
Mapnaam	"FID****"
Bestandsnaam	"FILE****"

## Instellen van het display van de hulpingsbron

Selecteert de display wanneer de hulpingang als geluidsbron wordt geselecteerd.

### 1 Selecteer de hulpingang als geluidsbron

Druk op de knop [AUX].

### 2 Selecteer het item voor het vastleggen van namen

Selecteer de weergave "Name Set".

Raadpleeg <Menusysteem> (pagina 8) voor informatie over het selecteren van menuitems.

### 3 Activeer de functie voor het vastleggen van namen

Druk op de knop [ENTER] ten minste 1 seconde in.

De huidige gekozen weergave voor de hulpingsbron wordt weergegeven.

### 4 Selecteer de weergave van de hulpingsbron

Draai aan de knop [VOL].

"AUX"/"DVD"/"PORTABLE"/"GAME"/"VIDEO"/"TV"

### 5 Sluit het item voor het vastleggen van namen

Druk op de knop [Q].



- Wanneer er gedurende 10 seconden geen bediening plaatsvindt, wordt de tot op dat moment ingevoerde naam vastgelegd en wordt de functie voor het instellen van de weergave van de hulpingsbron afgesloten.

## Automatisch vastleggen in geheugen

Automatisch vastleggen van zenders die goed ontvangen worden.

### 1 Selecteer het item voor het automatisch in het geheugen vastleggen van zenders

Selecteer de weergave "Auto memory".

Raadpleeg <Menusysteem> (pagina 8) voor informatie over het selecteren van menuitems.

### 2 Activeer de functie voor het automatisch vastleggen van zenders

Druk op de knop [ENTER] ten minste 2 seconden in.

Wanneer er 6 zenders die goed ontvangen worden in het geheugen zijn opgeslagen, wordt de functie voor het automatisch vastleggen afgesloten.



- Wanneer "AF" in <Menusysteem> (pagina 8) is ingesteld op ON, worden alleen RDS-zenders in het geheugen geplaatst.

# Tunerbediening

## PTY (Programmatype)

Onderstaand programmatype selecteren en zoeken naar een zender;

Programmatype	Weergave	Programmatype	Weergave
Lezingen	"All Speech"	Weer	"Weather & Metr"
Muziek	"All Music"	Geldzaken	"Finance"
Nieuws	"News"	Kinderprogramma's	"Children's Prog"
Actualiteit	"Current Affairs"	Sociale zaken	"Social Affairs"
Informatie	"Information"	Religie	"Religion"
Sport	"Sport"	Luisteraarparticipatie	"Phone In"
Educatief	"Education"	Reizen	"Travel & Touring"
Drama	"Drama"	Recreatie	"Leisure & Hobby"
Cultuur	"Cultures"	Jazz	"Jazz Music"
Wetenschap	"Science"	Country	"Country Music"
Gevarieerd	"Varied Speech"	Nationale muziek	"National Music"
Pop	"Pop Music"	Gouwe ouwe	"Oldies Music"
Rock	"Rock Music"	Folkmuziek	"Folk Music"
Easy listening	"Easy Listening M"	Documentaire	"Documentary"
Licht klassiek	"Light Classic M"		
Zwaar klassiek	"Serious Classics"		
Overige muziek	"Other Music"		

- Lezingen en muziek omvatten tevens onderstaande programmatypes.  
Muziek: in zwarte letters.  
Lezingen: in witte letters.

### 1 Activeer de zoekfunctie

Druk op de knop [ Q ].

"SEARCH/FAVORITE" wordt weergegeven.

### 2 Activeer de PTY-functie

Draai aan de knop [VOL].

"PTY Select" wordt weergegeven.

### 3 Selecteer het programmatype

Draai aan de knop [VOL].

### 4 Zoek naar zenders met het geselecteerde programmatype

Druk op de knop [ << ] of [ >> ].

### 5 Sluit de PTY-functie af

Druk op de knop [ Q ] twee keer in.



- Deze functie is niet beschikbaar tijdens de ontvangst van een verkeersbericht of een AM-zender.
- Als het geselecteerde programmatype niet wordt gevonden, wordt "No PTY" weergegeven. Selecteer een ander programmatype.

## Vastleggen van voorkeurprogrammatypes

Vastleggen van een programmatype in het voorkeurgeheugen om het type snel te kunnen oproepen.

### Vastleggen van het programmatype

#### 1 Selecteer het vast te leggen programmatype

Raadpleeg <PTY (Programmatype)> (pagina 12).

#### 2 Leg het programmatype vast

Druk de door gewenste knop [1] — [6] ten minste 2 seconden in.

### Oproepen van het vastgelegde programmatype

#### 1 Activeer de PTY-functie

Raadpleeg <PTY (Programmatype)> (pagina 12).

#### 2 Roep het programmatype op

Druk op de gewenste knop [1] — [6].

## Taal voor de PTY-functie veranderen

De weergavetaal van het programmatype selecteren;

Taal	Weergave
Engels	"English"
Frans	"French"
Duits	"German"

#### 1 Activeer de PTY-functie

Raadpleeg <PTY (Programmatype)> (pagina 12).

#### 2 Activeer de functie voor het veranderen van de taal

Druk op de knop [DISP].

#### 3 Selecteer de taal

Draai aan de knop [VOL].

#### 4 Sluit de functie voor het veranderen van de taal af

Druk op de knop [DISP].

# Bediening iPod/USB-apparaat

## Station zoeken

Selecteren van het toestel dat in de multikaartlezer is geplaatst.

### 1 Activeer de pauzeestand bij het afspelen

Druk op de knop [1].

### 2 Selecteer een toestel

Druk op de knop [^] of [v].

### 3 Hervat het afspelen

Druk op de knop [1].



- Dit toestel is compatibel met multikaartlezers met maximaal vier sleuven.
- Als een toestel wordt geplaatst terwijl de multikaartlezer is aangesloten, wordt het toestel niet herkend. Selecteer de verwijdermodus raadpleeg hiervoor <iPod of USB-apparaat verwijderen> (pagina 4), verwijder de kaartlezer en plaats vervolgens de geheugenkaart.
- Als de Dual zone-functie is ingeschakeld, kan de functie <Station zoeken> uitsluitend worden gebruikt voor het voorste kanaal.

## Functie van USB

### Muziek zoeken

Muziek waarnaar u wilt luisteren selecteren vanaf het toestel of medium dat momenteel wordt afgespeeld.

#### 1 Activeer de zoekfunctie

Druk op de knop [Q].

"SEARCH/FAVORITE" wordt weergegeven.

#### 2 Activeer de functie voor het zoeken naar muziek

Draai aan de knop [VOL].

De naam van het huidige audiobestand wordt weergegeven.

#### 3 Zoek naar muziek

Type bewerking	Bedieningshandeling
Verplaatsen tussen mappen/bestanden	Draai aan de knop [VOL].
Selectie van map/bestand	Druk op de knop [ENTER].
Teruggaan naar vorige map	Druk op de knop [◀].
Teruggaan naar de hoofdmap	Druk op de knop [◀◀] ten minste 1 seconde in.

"◀" of "▶" naast de weergegeven mapnaam geeft aan dat deze map wordt voorafgegaan of gevolgd door een andere map.

Wanneer de bestandsnaam wordt weergegeven, wordt de "♪" weergegeven.

Wanneer de bestandsnaam wordt weergegeven, wordt de "■" weergegeven.

#### De zoekfunctie annuleren

Druk op de knop [Q] twee keer in.



- Tijdens het willekeurig afspelen van muziek kan er niet naar muziek worden gezocht.

## Functie van iPod

### Muziek zoeken op iPod

Zoek (in de iPod) naar het muziknummer dat u wilt afspelen.

#### 1 Activeer de zoekfunctie

Druk op de knop [Q].

"SEARCH/FAVORITE" wordt weergegeven.

#### 2 Activeer de functie voor het zoeken naar muziek

Draai aan de knop [VOL].

De naam van het huidige muziknummer wordt weergegeven.

#### 3 Zoek naar muziek

Type bewerking	Bedieningshandeling
Items verplaatsen	Draai aan de knop [VOL].
Snel zoeken	Druk op de knop [◀◀] of [▶▶].
Item selecteren	Druk op de knop [ENTER].
Teruggaan naar vorige item	Druk op de knop [◀].
Teruggaan naar het bovenste menu	Druk op de knop [^] ten minste 2 seconden in.
Zoek op beginletter	Druk op de knop [Q] ten minste 1 seconde in. Raadpleeg de volgende sectie <Muziek zoeken op beginletter>.

De schuifbalk wordt weergegeven aan de rechterkant van het scherm.

#### De zoekfunctie annuleren

Druk op de knop [Q] twee keer in.



- Snel zoeken: Het aantal muziknummers dat moet worden overgeslagen, wordt bepaald door de ratio van het totale aantal muziknummers in de geselecteerde lijst. Stel de ratio in met "Skip Search" in <Menusysteem> (pagina 8). Als u de regelknop 3 seconden of langer ingedrukt houdt, wordt 10% van elk muziknummer overgeslagen ongeacht de instelling.
- Wanneer een teken uit de naam van een muziknummer niet kan worden weergegeven, worden het browse-item en cijfers weergegeven.

Items	Weergave	Items	Weergave
Afspeellijsten	"PLIST****"	Podcasts	"PDCT****"
Artiesten	"ART****"	Genres	"GEN****"
Albums	"ALB****"	Componisten	"COM****"
Muziknummers	"PRGM****"		

# Bediening iPod/USB-apparaat

## Functie van iPod

### Muziek zoeken op beginletter

U kunt een alfabetisch teken selecteren uit de lijst in het item (artiest, album etc.) dat nu is geselecteerd.

#### 1 Activeer de zoekfunctie

Druk op de knop [Q].

#### 2 Activeer de functie voor het zoeken naar muziek

Draai aan de knop [VOL].

De naam van het huidige muzieknummer wordt weergegeven.

#### 3 Start het zoeken op alfabet

Druk op de knop [Q] ten minste 1 seconde in.

"A B C ..." wordt weergegeven.

#### 4 Selecteer de beginletter waarop u wilt zoeken

Type bewerking	Bedieningshandeling
Naar het volgende teken gaan.	Draai aan de knop [VOL].
Naar de volgende rij gaan.	Druk op de knop [^] of [v].

#### 5 Bepaal de geselecteerde beginletter

Druk op de knop [ENTER].

Start het zoeken. Wanneer het zoeken is voltooid, wordt de functie voor het zoeken naar muziek opnieuw geselecteerd op de geselecteerde tekenpositie.

### Zoeken op alfabet annuleren

Druk op de knop [Q].



- De zoektijd op alfabet kan langer zijn naargelang het aantal muzieknummers op de iPod of in de mapstructuur.
- Wanneer bij het selecteren van een beginletter tijdens het zoeken op alfabet "\*" wordt ingevoerd, wordt gezocht op symbolen, en als "1" wordt ingevoerd, wordt gezocht op cijfers.
- Wanneer de eerste tekenreeks begint met een lidwoord "a", "an" of "the" in de zoekfunctie op alfabet, wordt het lidwoord genegeerd.

## Functie van iPod

### Zoeken naar verwante muziek

Zoekt naar muziek van dezelfde artiest of van hetzelfde genre als de muziek die wordt afgespeeld.

#### 1 Activeer de functie voor het zoeken naar verwante muziek

Druk op de knop [5].

#### 2 Selecteer het browse-item

Draai aan de knop [VOL] en druk op de knop [ENTER] wanneer het gewenste browse-item is geselecteerd.

Weergave	Muziek zoeken
"Browse Artist"	Geeft de naam van dezelfde artiest weer.
"Browse Album"	Geeft de overige muzieknummers weer uit het album waartoe het muzieknummer dat wordt afgespeeld hoort.
"Browse Genre"	Geeft de artiest van hetzelfde genre weer.
"Browse Composer"	Geeft het album weer dat muziek bevat van dezelfde artiest.

#### 3 Zoek naar muziek

Type bewerking	Bedieningshandeling
Items verplaatsen	Draai aan de knop [VOL].
Item selecteren	Druk op de knop [ENTER].
Teruggaan naar vorige item	Druk op de knop [^].

### De verwante muziek annuleren

Druk op de knop [5].



- U kunt wanneer de podcast muziek afspeelt de zoekfunctie naar verwante muziek niet uitvoeren.
- Wanneer de afgespeelde muziek geen informatie over browse-items bevat of er geen muziek werd gevonden, wordt "Not Found" weergegeven.

# Audio instellen

## Audioregeling

U kunt de volgende items voor audioregeling wijzigen;

Instelitem	Weergave	Instelbereik
Achtereervolume	"Rear volume"	0 — 35
Subwooferniveau	"Sub-W Level"	-15 — +15
System Q	"User", "Rock", "Pops", "Easy", "Top40", "Jazz", "Game", "Natural"	Gebruikersinstelling, Rock, Pop, Easy listening, Top 40, Jazz, Spel, Natuur
Niveau van de lage tonen	"Bass Level"	-8 — +8
Niveau van de middentonen	"Middle Level"	-8 — +8
Niveau van de hoge tonen	"Treble Level"	-8 — +8
Balans	"Balance"	Links 15 — Rechts 15
Fader	"Fader"	Achteraan 15 — Vooraan 15



- Brontoongehoeven: u kunt voor elke geluidsbron de lage tonen, de middentonen en de hoge tonen instellen.
- "User": de bereiken die de laatste keer zijn ingesteld voor de niveaus van de lage tonen, de middentonen en de hoge tonen worden automatisch opgeroepen.

- 1 Selecteer de in te stellen geluidsbron**  
Druk op de knop [TUN], [iPod] of [AUX].
- 2 Activeer de audioregelfunctie**  
Druk op de knop [ENTER].
- 3 Selecteer het in te stellen audio-item**  
Draai aan de knop [VOL].
- 4 Stel het audio-item in**  
Druk op de knop [◀] of [▶].
- 5 Sluit de audioregelfunctie af**  
Druk op de knop [ENTER].

## Gedetailleerd instellen van de audioregeling

U kunt gedetailleerde wijzigingen aanbrengen in de volgende basisaudio-items: Niveaus van de lage tonen, middentonen en hoge tonen.

### Niveau van de lage tonen

Instelitem	Weergave	Instelbereik
Middenfrequentie van de lage tonen	"Bass FREQ"	40, 50, 60, 70, 80, 100, 120, 150 Hz
Kwaliteitsfactor van de lage tonen (Bass Q Factor)	"BassQ Factor"	1,00, 1,25, 1,50, 2,00
Uitbreiding van de lage tonen	"Bass EXT"	UIT, AAN

### Niveau van de middentonen

Instelitem	Weergave	Instelbereik
Middenfrequentie van de middentonen	"MID FREQ"	0,5, 1,0, 1,5, 2,0 kHz
Kwaliteitsfactor van de middentonen (Middle Q Factor)	"MID Q Factor"	1,0, 2,0

### Niveau van de hoge tonen

Instelitem	Weergave	Instelbereik
Middenfrequentie van de hoge tonen	"TRE FREQ"	10,0, 12,5, 15,0, 17,5 kHz

- 1 Kies het basisaudio-item**  
Raadpleeg <Audioregeling> (pagina 15) voor informatie over het selecteren van basisaudio-items.
- 2 Activeer de gedetailleerde instelfunctie van de audioregeling**  
Druk op de knop [ENTER] ten minste 1 seconde in.
- 3 Selecteer het in te stellen gedetailleerde audio-item**  
Draai aan de knop [VOL].
- 4 Stel het gedetailleerde audio-item in**  
Druk op de knop [◀] of [▶].
- 5 Sluit de functie voor het gedetailleerd instellen van de audioregeling af**  
Druk op de knop [ENTER] ten minste 1 seconde in.  
De functie keert terug naar de audioregelfunctie.



- Wanneer de lagetonenbreiding is ingeschakeld, wordt het bereik van de lage frequenties met 20% vergroot.

# Audio instellen

## Audio instellen

U kunt het geluidssysteem als volgt instellen;

Instelitem	Weergave	Instelbereik
Hoogdoorgangsfiler voor vooruitgang	"HPF Front"	Doorlaten, 40, 60, 80, 100, 120, 150, 180, 220 (Hz)
Hoogdoorgangsfiler voor achteruitgang	"HPF Rear"	Doorlaten, 40, 60, 80, 100, 120, 150, 180, 220 (Hz)
Laagdoorgangsfiler	"LPF SW"	50, 60, 80, 100, 120, Doorlaten (Hz)
Subwooferfase	"SW Phase"	Omgekeerd (180°), Normaal (0°)
Volumecompensatie	"Volume Offset"	-8 — ±0 (AUX: -8 — +8)
Luidspreker instellen	"SP SEL"	UIT, 5/4 inch, 6x9/6 inch, O.E.M.
Geluidsterkte	"Loudness"	AAN, UIT



- Volumecompensatie: het volume van elke geluidsbron kan worden gecompenseerd en aan het standaardvolume worden aangepast.

**1 Selecteer de in te stellen geluidsbron**  
Druk op de knop [TUN], [iPod] of [AUX].

**2 Activeer de audio-instelfunctie**  
Druk op de knop [ENTER] ten minste 1 seconde in.

**3 Selecteer het in te stellen audio-instelitem**  
Draai aan de knop [VOL].

**4 Stel het audio-instelitem in**  
Druk op de knop [ << ] of [ >> ].

**5 Sluit de audio-instelfunctie af**  
Druk op de knop [ENTER].

## Audiovoorkeur geheugen

Vastleggen van de waarden die zijn ingesteld met de geluidsregeling. Het geheugen kan niet worden gewist met de terugstelpknop.

### 1 Stel de geluidsregeling in

Raadpleeg de procedure hieronder voor het instellen van de geluidsregeling.

- <Audioregeling> (Pagina 15)
- <Gedetailleerd instellen van de audioregeling> (pagina 15)
- <Audio instellen> (pagina 16)

### 2 Selecteer een audiovoorkeuritem

Selecteer de weergave "Audio Preset".  
Raadpleeg <Menusysteem> (pagina 8) voor informatie over het selecteren van menuitems.

### 3 Activeer de audiovoorkeur geheugenfunctie

Druk op de knop [ENTER] ten minste 1 seconde in.

"Recall" wordt weergegeven.

### 4 Selecteer het audiovoorkeur geheugen

Draai aan de knop [VOL].

Selecteer de weergave "Memory".

### 5 Bepaal of u de audiovoorkeur wilt vastleggen in het geheugen

Druk op de knop [ENTER].

"Memory?" wordt weergegeven.

### 6 Leg de audiovoorkeur vast in het geheugen

Draai aan de knop [VOL] om "YES" te selecteren en druk vervolgens op de knop [ENTER].

"Memory Completed" wordt weergegeven.

### 7 Sluit de audiovoorkeurfunctie af

Druk op de knop [ Q ].



- Sla 1 audiovoorkeur geheugen op. Opslaan per bron is niet mogelijk.
- De volgende instellingen kunnen niet worden vastgelegd:  
volume, balans, fader, geluidsterkte, volumecompensatie, dubbele-zonesysteem, achtervolume.



## Audiovoorkeuroproep

---

Oproepen van de geluidsinstellingen die zijn vastgelegd in het <Audiovoorkeurgeheugen> (pagina 16).

### 1 Selecteer de geluidsbron

Raadpleeg <Algemene functies> van <Basisbediening> (pagina 6) voor meer informatie over het selecteren van een geluidsbron.

### 2 Selecteer een audiovoorkeuritem

Selecteert de weergave "Audio Preset". Raadpleeg <Menusysteem> (pagina 8) voor informatie over het selecteren van menuitems.

### 3 Activeer de audiovoorkeurgeheugenfunctie Druk op de knop [ENTER] ten minste 1 seconde in.

### 4 Selecteer de audiovoorkeurgeheugenoproep Draai aan de knop [VOL].

Selecteer de weergave "Recall".

### 5 Bepaal of u de audiovoorkeur wilt oproepen Druk op de knop [ENTER].

"Recall?" wordt weergegeven.

### 6 Roep de audiovoorkeurstellingen op Draai aan de knop [VOL] om "YES" te selecteren en druk vervolgens op de knop [ENTER].

"Recall Completed" wordt weergegeven.

### 7 Sluit de audiovoorkeurfunctie af Druk op de knop [Q].



- Het gebruikersgeheugen van "System Q" in <Audioregeling> (pagina 15) wordt gewijzigd in de opgeroepen waarde.
- Het item brontoengeheugen van <Audioregeling> (pagina 15) wordt gewijzigd in de waarde die door de gekozen bron werd opgeroepen.

## Dubbele-zonebesturing

---

De geluiden worden via verschillende geluidsbronnen naar de voor- en achterkanalen uitgevoerd. Stelt ook de geluidsbron voor elk kanaal in.

### 1 Activeer de functie voor dubbele-zonebesturing

Druk op de knop [2ZONE].

### 2 Schakel de dubbele-zonebesturing in/uit Draai aan de knop [VOL].

Om de dubbele-zonefunctie in te schakelen selecteert u "2ZONE : ON".

### 3 Selecteer het kanaal om de geluidsbron in te instellen

Druk op de knop [V] en druk vervolgens op de knop [◀] of [▶].

Selecteer het kanaal met de knop [◀] of [▶].

### 4 Selecteer de geluidsbron Draai aan de knop [VOL].

### 5 Sluit de functie voor dubbele-zonebesturing af Druk op de knop [2ZONE].



- Het volume van het voorkanaal wordt afgesteld met de knop [VOL].
- Pas het volume van het achterkanaal aan met <Audioregeling> (pagina 15).
- De audioregeling heeft geen effect op de geluidsbron achter.
- Wanneer iPod of USB-apparaat als geluidsbron voor het voorkanaal wordt geselecteerd, kunt u voor het achterkanaal alleen maar dezelfde geluidsbron selecteren. Als u bijvoorbeeld iPod voor het voorkanaal hebt geselecteerd, kunt u alleen maar iPod, en niet USB-apparaat, voor het achterkanaal selecteren.
- Wanneer de dubbele-zonefunctie is ingesteld op ON, kunt u met de KCA-RC107MR-afstandsbediening (optioneel accessoire) het voorkanaal bedienen. U kunt ook het achterkanaal instellen voor bediening met de afstandsbediening.

# Instellen van favorieten

## Favorietenvoorkeurgeheugen

Registreert de bedieningsprocedure in het geheugen om uw favoriete zenders of iPod-afspeellijsten/-artiesten, enz. te selecteren.

### 1 Geef een favoriet item weer

Geluidsbron	Instelitem
TUNER	Voorkeurzendergeheugen. Raadpleeg <Afstemmen op voorkeurzenders> (pagina 7).
iPod	Schermb voor selecteren van afspeellijsten/artiesten/albums, enz. Raadpleeg <Muziek zoeken op iPod> (pagina 13).
Handfree telefoon	Telefoonnummer ophalen

"FAV" wordt weergegeven als de bewerkingsprocedure kan worden geregistreerd.

### iPod instellen

U kunt de gewenste lijst in de eerste hiërarchie registreren.

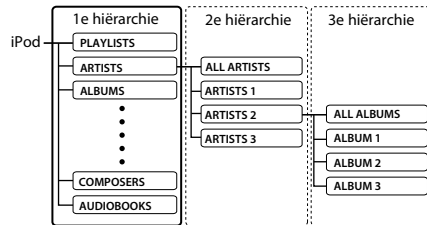

### 2 Activeer de zoekfunctie (alleen in FM)

Druk op de knop [ Q ].

"SEARCH/FAVORITE" wordt weergegeven.

### 3 Activeer de favorietfunctie

Druk op de knop [ Q ].

De geregistreerde favorietenitems worden weergegeven.

### 4 Selecteer het muzieknnummer dat u in het geheugen wilt vastleggen

Draai aan de knop [VOL].

### 5 Neem de favorietenvoorkeur op in het geheugen

Druk op de knop [ENTER].

### De favorieten functie annuleren

Druk op de knop [ Q ].



- Als u de bedieningsprocedure onder een voorkeurnummer opslaat, wordt de bestaande procedure overschreven.
- Sla 6 favorietenvoorkeurgeheugens op. Het geheugen kan niet worden gewist met de terugstelpknop.
- U kunt de items <Audioregeling> (pagina 15) en <Bediening van Bluetooth-eenheid> (pagina 20) ook met dezelfde stappen registreren.

- Als de items in de tweede of een lagere hiërarchie worden gewijzigd, wordt de lijst in de iPod gewijzigd door na het opslaan van de favorieten muzieknnummers toe te voegen of te verwijderen. Het gevolg is dat de in dit toestel opgeslagen lijst en de lijst in de iPod verschillend zijn. Na het bewerken van de items in de iPod moet u de favorieten opnieuw opslaan.

## Favorietenvoorkeurgeheugenoproep

Een onder de favorieten opgeslagen item ophalen.

### 1 Activeer de zoekfunctie (alleen in iPod/USB-apparaat/FM)

Druk op de knop [ Q ].

"SEARCH/FAVORITE" wordt weergegeven.

### 2 Activeer de favorietfunctie

Druk op de knop [ Q ].

De geregistreerde favorietenitems worden weergegeven.

### 3 Selecteer het op te roepen muzieknnummer in het favorietengeheugen

Draai aan de knop [VOL].

### 4 Roep het favorietenvoorkeurgeheugen op

Druk op de knop [ENTER].

### De favorieten functie annuleren

Druk op de knop [ Q ].



- Wanneer de iPod als geluidsbron is geselecteerd, wordt het scherm voor het selecteren van afspeellijsten/artiesten/albums, enz. weergegeven. De muzieknnummers worden niet automatisch afgespeeld.
- Als de Dual zone-functie is ingeschakeld, kunnen met de functie <Favorietenvoorkeurgeheugenoproep> alleen de opties <Audioregeling> en <Bediening van Bluetooth-eenheid> worden gebruikt.

## Favorietenvoorkeurgeheugen wissen

Een onder de favorieten opgeslagen item ophalen.

### 1 Selecteer het item voor het verwijderen van favorieten

Selecteer de weergave "Favorite Delete".

Raadpleeg <Menusysteem> (pagina 8) voor informatie over het selecteren van menuitems.

### 2 Activeer de functie voor het verwijderen van favorieten

Druk op de knop [ENTER] ten minste 1 seconde in.

De geregistreerde favorietenitems worden weergegeven.

### 3 Selecteer het muzieknnummer dat u wilt wissen

Draai aan de knop [VOL].

Selecteer "ALL" als u alles wilt wissen.

# Afstandsbediening (optioneel accessoire) instellen

## 4 Verwijder de geselecteerde favorietenvoorkeurengeheugen Druk op de knop [ENTER].

"Delete?" wordt weergegeven.

## 5 Draai aan de knop [VOL] om "YES" te selecteren en druk vervolgens op de knop [ENTER].

"Completed" wordt weergegeven.

Sluit de functie voor het wissen van het favorietenvoorkeurengeheugen af.

## Naam van favoriet instellen

Een onder de favorieten opgeslagen item ophalen.

### 1 Activeer de zoekfunctie (alleen in iPod/USB-apparaat/FM)

Druk op de knop [Q].

"SEARCH/FAVORITE" wordt weergegeven.

### 2 Activeer de favorietenfunctie

Druk op de knop [Q].

De geregistreerde favorietenitems worden weergegeven.

### 3 Selecteer het muziknummer waarvoor u een naam wilt instellen

Draai aan de knop [VOL].

### 4 Activeer de functie voor het instellen van de favorieten naam

Druk op de knop [DISP] ten minste 1 seconde in.

Selecteer de weergave "FAVORITE NAME SET".

### 5 Voer de naam in

Type bewerking	Bedieningshandeling
Verplaats de cursor naar de tekeninvoerpositie	Druk op de knop [◀] of [▶].
Selecteer het tekentype*	Druk op de knop [ENTER].
Selecteer de tekens	Draai aan de knop [VOL].

\* Telkens wanneer u op de knop [ENTER] drukt, schakelt het tekentype over tussen de typen die worden weergegeven in de onderstaande tabel.

Tekentype	
Alfabet hoofdletters	
Alfabet kleine letters	
Cijfers en symbolen	

### 6 Sluit de functie voor het instellen van favorietennamen af

Druk op de knop [DISP].

### Het instellen van namen annuleren

Druk op de knop [Q].

## Afstandsbedienings-id instellen

Wanneer u de KCA-RC107MR-afstandsbediening (optioneel accessoire) op dit toestel aansluit, moet u het afstandsbediening-id van de KCA-RC107MR registreren.

### 1 Activeer de functie voor het instellen van de afstandsbediening

Druk op de knop [2ZONE] ten minste 1 seconde in.

### 2 Selecteer het item voor het instellen van de afstandsbediening-id

Draai aan de knop [VOL] om "Remote ID Set" te selecteren en druk vervolgens op de knop [ENTER].

De lijst met afstandsbediening-id's wordt weergegeven. "Yes" geeft aan dat de id al is geregistreerd. "No" geeft aan dat de id beschikbaar is.

### 3 Schakel de registratie van de afstandsbediening-id in

Druk op de knop [ENTER].

"Registering.." wordt weergegeven.

### 4 Registreer de afstandsbediening-id

Voor de KCA-RC107MR drukt u op de knop [ENTER], [SRC] of [DISP].

Knop	Afstandsbedienings-id
[ENTER]	ID1 is geregistreerd.
[SRC]	ID2 is geregistreerd.
[DISP]	ID3 is geregistreerd.

"ID# Setup Completed" wordt weergegeven.

### 5 Sluit de functie voor het instellen van de afstandsbediening af

Druk op de knop [2ZONE].

### Het instellen van de afstandsbediening-id annuleren

Druk op de knop [2ZONE] ten minste 1 seconde in.



- Verwijder wanneer u de KCA-RC107MR verwijderd de geregistreerde afstandsbediening-id zoals wordt beschreven in <Afstandsbedienings-id verwijderen> (pagina 19).

## Afstandsbedienings-id verwijderen

Verwijder de id die voor de KCA-RC107MR-afstandsbediening (optioneel accessoire) is geregistreerd.

### 1 Activeer de functie voor het instellen van de afstandsbediening

Druk op de knop [2ZONE] ten minste 1 seconde in.

## Afstandsbediening (optioneel accessoire) instellen

- 2 Selecteer het item voor het verwijderen van de afstandsbediening-id**  
Draai aan de knop [VOL] om "Remote ID Delete" te selecteren en druk vervolgens op de knop [ENTER].  
De lijst met geregistreerde afstandsbediening-id's wordt weergegeven.
- 3 Selecteer de te verwijderen afstandsbediening-id**  
Draai aan de knop [VOL].
- 4 Verwijder de afstandsbediening-id**  
Druk op de knop [ENTER].  
"Remote ID# Delete?" wordt weergegeven.
- 5 Draai aan de knop [VOL] om "YES" te selecteren en druk vervolgens op de knop [ENTER].**  
"ID# Delete Completed" wordt weergegeven.
- 6 Sluit de functie voor het instellen van de afstandsbediening af**  
Druk op de knop [2ZONE].

### Het verwijderen van de afstandsbediening-id annuleren

Druk op de knop [2ZONE] ten minste 1 seconde in.

## Dubbele-zonebesturing instellen

Wanneer de dubbele-zonefunctie is ingesteld op ON, selecteer dan het voor- of achterkanaal dat met de KCA-RC107MR-afstandsbediening (optioneel accessoire) zal worden bediend.

- 1 Activeer de functie voor het instellen van de afstandsbediening**  
Druk op de knop [2ZONE] ten minste 1 seconde in.
- 2 Selecteer het item voor het instellen van de dubbele-zonebesturing**  
Draai aan de knop [VOL] om "Remote Zone Select" te selecteren en druk vervolgens op de knop [ENTER].  
De huidige instellingen van de geregistreerde afstandsbediening-id's worden weergegeven.
- 3 Selecteer de doelafstandsbediening-id**  
Druk op de knop [^] of [v].
- 4 Selecteer het doelkanaal**  
Druk op de knop [ << ] of [ >> ].

Weergave	Bediend kanaal tijdens dubbele-zonefunctie
"Front"	Voorkanaal wordt bediend.
"Rear"	Achterkanaal wordt bediend.

- 5 Sluit de functie voor het instellen van de afstandsbediening af**  
Druk op de knop [2ZONE].

## Bediening van Bluetooth-eenheid

### Informatie over Bluetooth-eenheid (optioneel accessoire)

Wanneer u de Bluetooth-eenheid KCA-BT200 (optioneel accessoire) op dit toestel aansluit kunt u met een handsfree telefoon of telefoongesprekken voeren of audioapparaten via Bluetooth-communicatie bedienen.

Raadpleeg de beschrijving in de groep Model-C van de bij de Bluetooth-eenheid KCA-BT200 meegeleverde bedieningshandleiding voor informatie over de te volgen procedures.

De volgende stappen verschillen van de stappen uit de bedieningshandleiding van de Bluetooth-eenheid KCA-BT200.



- U kunt de functie <Het huidige gesprek voortzetten> van <Gesprek in wacht> niet gebruiken.

### Bediening tijdens geactiveerde kiesmethodefunctie

- 1 Activeer de Bluetooth-menufunctie**  
Druk op de knop [MUTE] ten minste 1 seconde in.
- 2 Selecteer het item voor het selecteren van de kiesmethode**  
Draai aan de knop [VOL].  
Selecteer de weergave "Dialing Mode".
- 3 Activeer de functie voor het selecteren van de kiesmethode**  
Druk op de knop [ENTER].
- 4 Selecteer een kiesmethode**  
Druk op de knop [ENTER].  
Wanneer u op de knop [ENTER] drukt, wordt er als volgt tussen kiesmethoden geschakeld "DIAL", "INITIAL", "P-BOOK", "OUT-CALL", "INCALL", "MIS-CALL".
- 5 Sluit de functie voor het selecteren van de kiesmethode af**  
Druk op de knop [MUTE] ten minste 1 seconde in.

Raadpleeg de instructiehandleiding van de KCA-BT200 voor informatie over de te volgen procedures bij elke kiesmethode.  
Raadpleeg de volgende tabel voor informatie over de bediening van knoppen en toetsen die zich niet op deze eenheid bevinden. Er zijn wel beschrijvingen over de knoppen en toetsen te vinden in de instructiehandleiding van de KCA-BT200.

Gebruikte notatie in de handleiding van de KCA-BT200	Bedieningshandeling
Knop [ATT]	Knop [MUTE]

## (optioneel accessoire)

Knop [▶  ]	Knop [ENTER]
Knop [SRC]	[TUN], [iPod] of [AUX]
Knop [SE]	Knop [DISP]
Draai aan de regelknop.	Draai aan de knop [VOL]
Druk op de regelknop.	Druk op de knop [ENTER].
Druk de regelknop omhoog of omlaag.	Druk op de knop [^] of [v].
Druk de regelknop naar links of rechts.	Druk op de knop [◀◀] of [▶▶].
SMS (Short Message Service)	Druk op de knop [DISP].
<b>3</b> Selecteer een bericht Druk op de knop [SE] ten minste 1 seconde in.	
Tijdens een gesprek Overschakelen naar de privé-modus Druk op de knop [▶  ].	Druk op de knop [1] ten minste 1 seconde in.
Een geregistreerd Bluetooth-apparaat verwijderen	Druk op de knop [ENTER].
<b>4</b> Verwijder het geselecteerde Bluetooth-apparaat Druk op de knop [▶  ] (regelknop) ten minste 1 seconde in.	
Een stemcommando voor categorie instellen	Druk op de knop [ENTER].
<b>1</b> Activeer de stemtagmodus Druk op de knop [▶  ] ten minste 1 seconde in.	

### De Bluetooth-menufunctie annuleren

Draai aan de knop [VOL] om "Return" te selecteren en druk vervolgens op de knop [ENTER].

## Kies een nummer

### 1 Activeer de Bluetooth-menufunctie

Druk op de knop [MUTE] ten minste 1 seconde in.

### 2 Selecteer het item voor het selecteren van de kiesmethode

Draai aan de knop [VOL].

Selecteer de weergave "Dialing Mode".

### 3 Activeer de functie voor het selecteren van de kiesmethode

Druk op de knop [ENTER].

### 4 Selecteer een kiesmethode

Druk op de knop [ENTER].

Selecteer de weergave "DIAL".

### 5 Voer een telefoonnummer in

Type bewerking	Bedieningshandeling
Selecteer de tekens	Draai aan de knop [VOL].
Bepaal de tekens.	Druk op de knop [▶▶].
Verwijder de tekens.	Druk op de knop [◀◀].

## 6 Voer een gesprek

Druk op de knop [ENTER] ten minste 1 seconde in.



- U kunt maximaal 32 cijfers invoeren.

## Bediening tijdens gesprek met stemherkenning

### 1 Activeer de Bluetooth-menufunctie

Druk op de knop [MUTE] ten minste 1 seconde in.

### 2 Selecteer het item voor gesprekken met stemherkenning

Draai aan de knop [VOL].

Selecteer de weergave "Voice Recognize".

### 3 Activeer de functie voor het maken van een gesprek met stemherkenning

Druk op de knop [ENTER].

"Ready?" wordt weergegeven.

### 4 Voer de naam met spraakherkenning in

Druk op de knop [ENTER] en voer vervolgens de naam in.

"PB Name?" wordt weergegeven.

Voer wanneer u een pieptoon hoort de naam binnen 2 seconden in.

### 5 De naam wordt herkend

Druk op de knop [1] en voer vervolgens de categorie in.

"PN Type?" wordt weergegeven.

Voer wanneer u een pieptoon hoort de categorie binnen 2 seconden in.

## 6 Voer een gesprek

Druk op de knop [ENTER] ten minste 1 seconde in.

## 7 Sluit de de functie voor het maken van een gesprek met stemherkenning af

Druk op de knop [MUTE] ten minste 1 seconde in.

### De Bluetooth-menufunctie annuleren

Draai aan de knop [VOL] om "Return" te selecteren en druk vervolgens op de knop [ENTER].

# Appendix

## Audiobestanden

### • Afspeelbaar audiobestand

AAC-LC (.m4a), MP3 (.mp3), WMA (.wma), WAV (.wav)

### • Afspeelbaar USB-apparaat

USB-apparaat voor massaopslag

### • Bestandstelsysteem voor afspeelbaar USB-apparaat

FAT16, FAT32

Zelfs als de audiobestanden aan de bovenstaande normen voldoen, kunnen zij mogelijk niet worden afgespeeld, afhankelijk van de media- en apparaattypen en de omstandigheden.

### • Afspeelvolgorde van audiobestanden

In het onderstaande voorbeeld van een mappen-/bestandenstructuur worden de bestanden afgespeeld in de volgorde van ① tot ⑩.

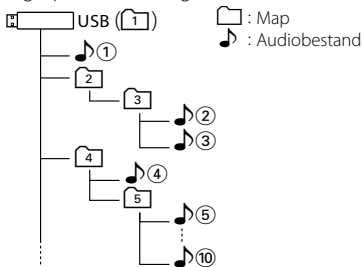

Er is een online handleiding over audiobestanden beschikbaar op de site onder [www.kenwood.com/audiofile/](http://www.kenwood.com/audiofile/). Deze online handleiding bevat gedetailleerde informatie en opmerkingen die niet zijn opgenomen in deze handleiding. Lees ook de online handleiding door.



- In deze handleiding wordt de term “USB-apparaat” gebruikt voor flashgeheugens en digitale audiospelers met USB-aansluitingen.

## iPod/iPhone die kan worden aangesloten op dit toestel

Made for

- iPod nano (1st generation) • iPod nano (2nd generation)
- iPod nano (3rd generation) • iPod nano (4th generation)
- iPod with video • iPod classic
- iPod touch (1st generation) • iPod touch (2nd generation)

Works with

- iPhone
- iPhone 3G



- Werk de software voor de iPod/iPhone bij tot de meest recente versie.



- Als u het afspelen start nadat u de iPod hebt aangesloten, wordt de muziek op de iPod als eerste afgespeeld.  
In dat geval wordt “RESUMING” weergegeven zonder dat er bijvoorbeeld een mapnaam wordt weergegeven. Als het item wordt gewijzigd, wordt een correcte titel e.d. weergegeven.
- U kunt de iPod niet bedienen wanneer “KENWOOD” of “✓” op de iPod worden weergegeven.

## Informatie over USB-apparaten

- Als het USB-apparaat is aangesloten op dit toestel, kan het worden opgeladen op voorwaarde dat dit toestel van stroom wordt voorzien.
- U kunt een USB-apparaat niet via een USB-hub aansluiten.
- Zorg voor reservekopieën van de audiobestanden die u met dit toestel gebruikt. De bestanden kunnen worden gewist, afhankelijk van de bedrijfsomstandigheden van het USB-apparaat. Wij betalen geen vergoeding voor schade als gevolg van het verloren gaan van opgeslagen gegevens.
- Er wordt geen USB-apparaat meegeleverd met dit toestel. U moet een in de handel verkrijgbaar USB-apparaat aanschaffen.

## Informatie over de pc-toepassing KENWOOD “Music Editor”

- “Music Editor” is opgenomen op de CD-ROM die bij dit toestel wordt geleverd.
- Raadpleeg de gebruikershandleiding op de installatie-CD en de Help van “Music Editor” voor meer informatie over de bediening van “Music Editor”.
- Op het toestel kunnen USB-media worden afgespeeld die zijn gemaakt door “Music Editor”.
- Informatie over het uitvoeren van upgrades van “Music Editor” is te vinden op de website [www.kenwood.com/cs/ce/](http://www.kenwood.com/cs/ce/).

## Menuglossarium

### • AMP

Selecteer "OFF" om de ingebouwde versterker uit te schakelen. Door de ingebouwde versterker uit te schakelen, verbetert de geluidskwaliteit van de preut.

### • ILM Dimmer

Vermindert de helderheid van de toetsverlichting.  
Auto: De verlichting wordt gedimd samen met de lichtschakelaar van het voertuig.

Manual: De verlichting wordt continu gedimd.

OFF: De verlichting wordt niet gedimd.

### • DISP Dimmer

Vermindert de helderheid van de displayverlichting.  
Auto: De verlichting wordt gedimd samen met de lichtschakelaar van het voertuig.

Manual: De verlichting wordt continu gedimd.

OFF: De verlichting wordt niet gedimd.

### • DISP N/P

Overschakelen van de paneeldisplay tussen positieve en negatieve weergave. Bovendien kunt u de weergave omkeren afhankelijk van de interieurverlichting.

POS1 : De tekst wordt in positief beeld weergegeven.

POS2 : Als de binnenverlichting is uitgeschakeld, wordt de tekst in positief beeld weergegeven; als de binnenverlichting is ingeschakeld, wordt de tekst in negatief beeld weergegeven.

NEGA1 : De tekst wordt in negatief beeld weergegeven.

NEGA2 : Als de binnenverlichting is uitgeschakeld, wordt de tekst in negatief beeld weergegeven; als de binnenverlichting is ingeschakeld, wordt de tekst in positief beeld weergegeven.

### • Seek Mode

Selecteer een afstemfunctie van de radio.

Afstemfunctie	Weergave	Bedieningshandeling
Automatisch zoeken	"Auto1"	Automatisch zoeken naar een zender.
Voorkeuzender zoeken	"Auto2"	Op volgorde zoeken langs de in het voorkeurgeheugen opgeslagen zenders.
Handmatig	"Manual"	Handmatig op een zender afstemmen.

### • Supreme

Technologie om het hoge-frequentiebereik, dat wordt weggelaten tijdens het coderen naar een lage bitsnelheid, te extrapoleren en de vervollgedigen met een algoritme (minder dan 128 Kbps, sampling-frequentie is 44,1 kHz).

Het geluid wordt optimaal verwerkt voor het compressieformaat (AAC, MP3 of WMA) en aangepast aan de gebruikte bitrate.

Het effect is verwaarloosbaar bij muziek die is gecodeerd met een hoge bitrate, een variabele bitrate of met een minimaal hoge-frequentiebereik.

### • News (nieuwsbulletin met timeout-instelling)

Nieuwsbulletins worden automatisch weergegeven zodra deze binnenkomen. Stel de tijd in die moet verstrijken voordat een ander nieuwsbulletin moet worden weergegeven.

Wanneer "News 00min" wordt veranderd in "News 90min", wordt deze functie ingeschakeld.

Wanneer een nieuwsbulletin begint terwijl deze functie is ingeschakeld, dan wordt "Traffic INFO" op de display weergegeven en wordt op het nieuws afgestemd. Wanneer de instelling is ingesteld op "20min", dan wordt pas op een volgend nieuwsbulletin afgestemd nadat er ten minste 20 minuten verstreken zijn.

Het volume van de nieuwsuitzending staat op hetzelfde niveau als werd ingesteld voor verkeersinformatie.

### • AF (Alternatieve Frequentie)

Wanneer de ontvangst verslechtert, wordt automatisch op een andere frequentie overgeschakeld waarop hetzelfde programma in hetzelfde RDS-netwerk wordt uitgezonden als daardoor een betere ontvangst kan worden verkregen.





### • Russian (Russische taalinstelling)

Wanneer deze instelling op ON wordt ingesteld, worden de volgende tekenreeksen in het Russisch weergegeven:

Mapnaam/Bestandsnaam/Titel/Artiestnaam/  
Albumnaam/KCA-BT200 (optioneel accessoire)

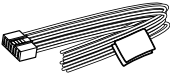
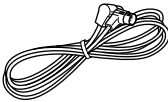
# Accessoires/Installatieprocedure

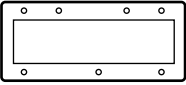
## Accessoires

①		.....1
②		.....1
③		.....7
④		.....2
⑤		.....1
⑥		.....1

## Installatieprocedure

1. Voorkom kortsluiting door de sleutel uit het contact te halen en de  $\ominus$  accu los te koppelen.
2. Zorg voor de juiste verbindingen van invoer- en uitvoerkabels op elk toestel.
3. Sluit de luidsprekerbedrading van de bedradingsbundel aan.
4. Sluit de bedradingsbundel in de volgende volgorde aan: aarde, batterij, ontsteking.
5. Neem de bedradingsbundel en verbind deze met het toestel.
6. Installeer het toestel in uw auto.
7. Sluit de accu  $\ominus$  opnieuw aan.
8. Druk op de terugstelpknop.

## ▲WAARSCHUWING

Als u de ontstekingskabel (rood) en de accukabel (geel) op de negatieve aarde aansluit, kunt u kortsluiting veroorzaken waardoor er brand kan ontstaan. Sluit deze kabels altijd via de het zekeringenkastje op de voedingsbron aan.



- De bevestiging en bedrading van dit product vereist vakbekwaamheid en ervaring. Laat de bevestiging en bedrading om veiligheidsredenen door vaklui uitvoeren.
- Zorg dat het toestel op een negatieve 12-volt-gelijkstroomvoeding is geaard.
- Installeer het toestel niet op plaatsen die aan direct zonlicht, hitte of extreme vochtigheid blootstaan.
- Gebruik bij het installeren uitsluitend de bijgeleverde schroeven. Gebruik uitsluitend de bij het toestel geleverde schroeven. Als u de verkeerde schroeven gebruikt, kunt u het toestel beschadigen.
- Als de voeding niet is ingeschakeld ("Protect" wordt weergegeven), is de luidsprekerkabel mogelijk kortgesloten of heeft deze het chassis van het voertuig geraakt waardoor de beveiligingsfunctie van het toestel mogelijk is geactiveerd. Daarom moet u de luidsprekerkabel controleren.
- Als het contact van uw auto geen ACC-stand heeft, moet u de ontstekingskabel met een voedingsbron verbinden die gelijk met het contact van de auto wordt in- en uitgeschakeld. Als de ontvanger gedurende lange tijd ingeschakeld blijft, kan de accu leeglopen.
- Als de zekering is doorgebrand, controleert u eerst of de kabels elkaar niet raken en zo een kortsluiting veroorzaken en vervangt u vervolgens de oude zekering door een nieuwe met dezelfde stroomsterkte.
- Isoleer niet-aangesloten kabels met isolatieband of ander geschikt materiaal. Verwijder de afscherming op het uiteinde van de niet-aangesloten kabels of stekkers niet om kortsluiting te voorkomen.
- Sluit de luidsprekerkabels juist met de overeenkomende aansluitingen aan. Het toestel kan beschadigd raken of niet langer werken als u de  $\ominus$  kabels deelt of deze aardt via een metalen onderdeel van het voertuig..
- Wanneer er slechts twee luidsprekers op het systeem worden aangesloten, sluit de connectoren dan aan op beide voor-uitgangsaansluitingen of beide achter-uitgangsaansluitingen (meng de voor- en achter-uitgangsaansluitingen niet). Als u de connector van de linker luidspreker  $\oplus$  bijvoorbeeld op een voor-uitgangsaansluiting aansluit, sluit de connector dan  $\ominus$  niet aan op een achter-uitgangsaansluiting.
- Controleer na het installeren van het toestel of de elektrische apparatuur, zoals de richtingaanwijzers en meters, normaal functioneren.
- Installeer het toestel onder een maximale hoek van 30°.



# Verbinden van kabels met aansluitingen

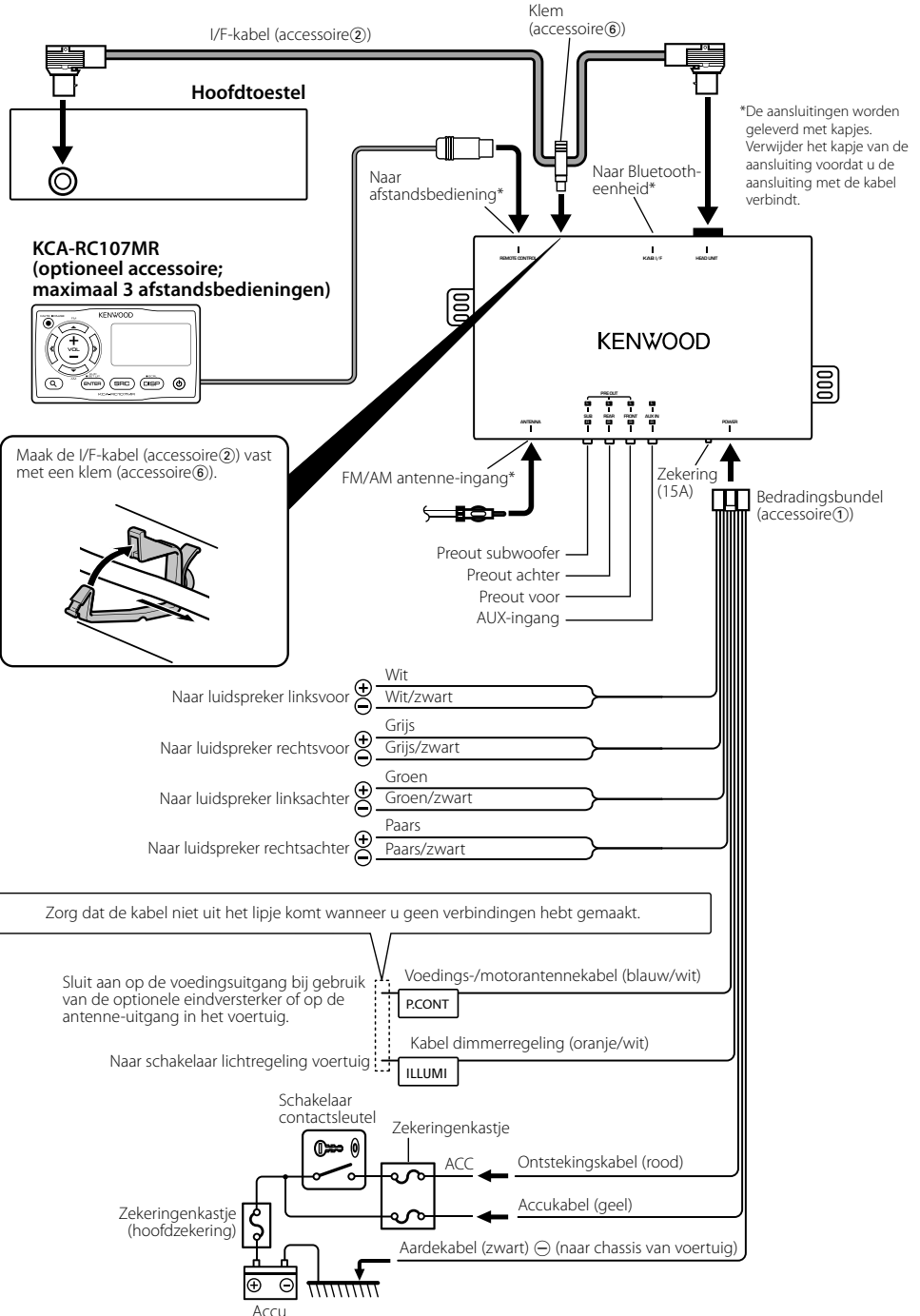

# Installatie

## Hoofdtoestel installeren

- 1 Bevestig de sjabloon (accessoire ⑤) op de installatiepositie.
- 2 Maak gaten (montagegat hoofdtoestel x 1, schroefgaten x 7) op het montageoppervlak gebaseerd op de sjabloon (accessoire ⑤).

Montageoppervlak

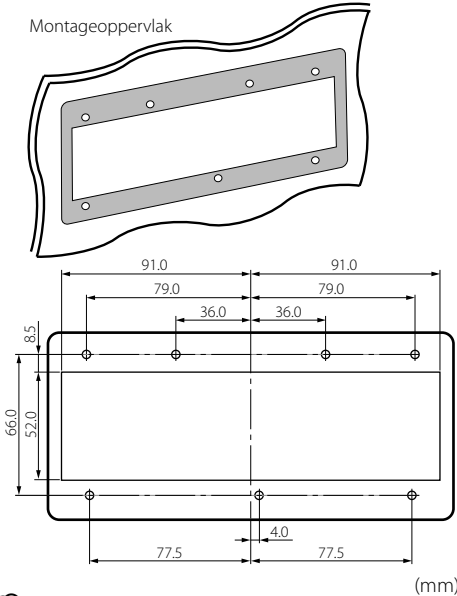

- Baseer de grootte van de schroefgaten op het materiaal dat is gebruikt voor het montageoppervlak.

- 3 Verwijder de sjabloon (accessoire ⑤).
- 4 Installeer het hoofdtoestel.

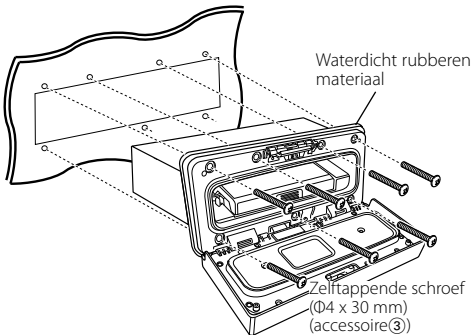

- Installeer het hoofdtoestel tegelijkertijd met het waterdichte rubberen materiaal. Het toestel is alleen waterdicht als het waterdichte rubberen materiaal is bevestigd.

## Verborgen toestel installeren

Zelftappende schroef (Ø4 x 16 mm) (accessoire ④)

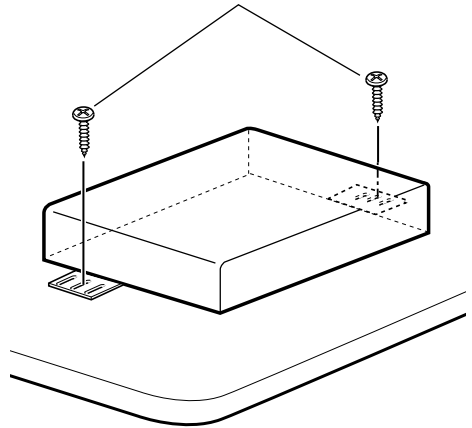

- Installeer het verborgen toestel op de watervrije positie.
- Controleer voor de installatie of er zich op de achterkant van het montageoppervlak geen benzinetank, leidingen of kabels bevinden om te voorkomen dat u schroeven door deze onderdelen draait.

# Oplossen van problemen

Sommige functies van dit toestel zijn mogelijk uitgeschakeld door sommige instellingen die zijn uitgevoerd op dit toestel.

- !** • **Kan de subwoofer niet instellen.**
- **Kan geen laagdoorgangfilter instellen.**
- **Geen weergave van de subwoofer.**
  - ▶ • <Subwooferuitvoer> in <Basisbediening> (pagina 6) is niet ingeschakeld.

- !** • **Kan de subwoofer niet instellen.**
- **Kan geen hoogdoorgangfilter instellen.**
- **Kan de fader niet instellen.**
- **De audioregeling heeft geen effect op AUX.**
- **De subwooferpositie kan niet worden ingesteld op Manual (Handmatig).**
  - ▶ • <Subwooferuitvoer> in <Basisbediening> (pagina 6) is niet ingeschakeld.
  - De functie voor dubbele zone (Dual zone) is ingeschakeld. <sup>ES</sup> <Basisbediening> (pagina 6)

- !** • **Kan de subwooferfase niet instellen.**
  - ▶ De functie Low Pass Filter is ingesteld op Through. <sup>ES</sup> <Audio instellen> (pagina 16)

- !** • **De uitvoerbestemming van de subbron kan niet worden geselecteerd in de dubbele zone.**
- **Het volume van de achterste luidsprekers kan niet worden afgesteld.**
  - ▶ De functie voor dubbele zone (Dual zone) is uitgeschakeld. <sup>ES</sup> <Basisbediening> (pagina 6)

Vele problemen worden slechts veroorzaakt door een verkeerde bediening of verkeerde verbindingen. Controleer voordat u uw handelaar raadpleegt eerst de volgende lijst voor een mogelijke oplossing van uw probleem.

## Algemeen

- ?** **De pieptoon van de aanraaksensor wordt niet weergegeven.**

- ✓ De voor-uitgangsaansluiting wordt gebruikt.
  - <sup>ES</sup> De pieptoon van de aanraaksensor kan niet via de voor-uitgangsaansluiting worden weergegeven.

## Tuner als geluidsbron

- ?** **Ontvangst van radio-uitzendingen is slecht.**

- ✓ De auto-antenne is niet uitgetrokken.
  - <sup>ES</sup> Trek de antenne volledig uit.

## Audiobestand als geluidsbron

- ?** **Het geluid slaat over bij het afspelen van een audiobestand.**

- ✓ De opnamekwaliteit is slecht.
  - <sup>ES</sup> Herhaal de opname of gebruik een ander medium.

# Oplossen van problemen

## De onderstaande berichten geven de toestand van uw systeem weer.

Protect (Knippert):

De luidsprekerkabel is kortgesloten of raakt het chassis van het voertuig waardoor de beveiligingsfunctie is geactiveerd.

- ➔ De luidsprekerkabel goed aansluiten of isoleren en op de terugstelpknop drukken. Als de code "Protect" niet verdwijnt, raadpleegt u het dichtstbijzijnde servicecentrum.

No Device:

Het USB-apparaat is geselecteerd als bron hoewel geen USB-apparaat is aangesloten.

- ➔ Wijzig de bron in een willekeurige andere bron dan USB. Sluit een USB-apparaat aan en wijzig de bron opnieuw in USB.

N/A Device:

- Er is een niet-ondersteund USB-apparaat aangesloten.
- Er is geen verbinding tot stand gebracht met de iPod.
- ➔ Controleer of de aangesloten iPod een iPod is die wordt ondersteund. Zie <Audiobestanden> (pagina 22) voor informatie over de ondersteunde iPods.

No Music Data/ No Music:

- Het aangesloten USB-apparaat bevat geen afspeelbaar audiobestand.
- Er wordt een geluidsdrager afgespeeld waarop gegevens staan die niet door het toestel weergegeven kunnen worden.

USB Error:

Er is mogelijk een probleem met het aangesloten USB-apparaat.

- ➔ Verwijder het USB-apparaat en schakel het toestel uit en vervolgens weer in. Als dezelfde display wordt herhaald, gebruikt u een ander USB-apparaat.

REMO ERROR:

Er is mogelijk een probleem met de aangesloten afstandsbediening.

- ➔ Verwijder de afstandsbediening en sluit de afstandsbediening vervolgens opnieuw aan.

USB REMOVE (Knippert):

De verwijderfunctie is geselecteerd voor het USB-apparaat. U kunt het USB-apparaat veilig verwijderen.

iPod REMOVE (Knippert):

De verwijderfunctie is geselecteerd voor de iPod. U kunt de iPod veilig verwijderen.

FAV : No Memory:

De procedure is niet aan het favorietenvoorkeurgeheugen gekoppeld.

NO ACCESS:

De met de favorietenregeling voorgeprogrammeerde procedure is niet beschikbaar. De voorgeprogrammeerde inhoud kan niet worden opgehaald afhankelijk van de geselecteerde bron of functie.

# Technische gegevens

## FM-tunergedeelte

---

- Frequentiebereik (50 kHz afstand)  
: 87,5 MHz – 108,0 MHz
- Bruikbare gevoeligheid  
(signaal-ruisverhouding = 26 dB)  
: 0,7  $\mu$ V/75  $\Omega$
- Onderdrukkingsgevoeligheid  
(signaal-ruisverhouding = 46 dB)  
: 1,6  $\mu$ V/75  $\Omega$
- Frequentieweergave ( $\pm$ 3,0 dB)  
: 30 Hz – 15 kHz
- Signaal/ruisverhouding (MONO)  
: 65 dB
- Selectiviteit (DIN) ( $\pm$ 400 kHz)  
:  $\geq$  80 dB
- Stereoscheiding (1 kHz)  
: 35 dB

## MW-tunergedeelte

---

- Frequentiebereik (9 kHz afstand)  
: 531 kHz – 1611 kHz
- Bruikbare gevoeligheid  
(signaal-ruisverhouding = 20 dB)  
: 25  $\mu$ V

## LW-tunergedeelte

---

- Frequentiebereik  
: 153 kHz – 281 kHz
- Bruikbare gevoeligheid  
(signaal-ruisverhouding = 20 dB)  
: 45  $\mu$ V

## USB-interface

---

- USB-standaard  
: USB 1.1/2.0 (Full speed)
- Maximale toevoerstrom  
: 500 mA
- D/A-converter  
: 24 bit
- Frequentieweergave ( $\pm$ 1 dB)  
: 10 Hz – 20 kHz
- Totale harmonische vervorming (1 kHz)  
: 0,010 %
- Signaal/ruisverhouding (1 kHz)  
: 105 dB
- Dynamisch bereik  
: 93 dB
- Bestandsindeling  
: FAT16/32
- MP3-decodering  
: Conform MPEG-1/2 Audio Layer-3
- WMA-decodering  
: Compatibel met Windows Media Audio
- AAC-decodering  
: AAC-LC ".m4a"-bestanden
- WAV-signaal  
: Linear-PCM

## Audiogedeelte

---

- Maximaal uitgangsvermogen  
: 50 W x 4
- Uitgangsvermogen (DIN 45324, +B=14,4V)  
: 30 W x 4
- Luidsprekerimpedantie  
: 4 – 8  $\Omega$
- Toonbereik  
Lage tonen : 100 Hz  $\pm$ 8 dB  
Middentonen : 1 kHz  $\pm$ 8 dB  
Hoge tonen : 10 kHz  $\pm$ 8 dB
- Voor-uitgangsniveau/belasting (CD)  
: 4000 mV/10 k $\Omega$
- Voor-uitgangsimpedantie  
:  $\leq$  600  $\Omega$

## Hulpingang

---

- Frequentieweergave ( $\pm$ 3 dB)  
: 20 Hz – 20 kHz
- Maximale ingangsspanning  
: 1200 mV
- Ingangsimpedantie  
: 10 k $\Omega$

## Algemeen

---

- Bedrijfsspanning (11 – 16 V toelaatbaar)  
: 14,4 V
- Maximaal stroomverbruik  
: 15 A
- Installatieafmetingen (B x H x D)  
Hoofdtoestel: 182 x 50 x 138 mm
- Afmetingen (B x H x D)  
Hoofdtoestel: 197 x 90 x 188 mm  
Verbogen toestel: 243 x 52 x 169 mm
- Gewicht  
Hoofdtoestel: 1,02 kg  
Verbogen toestel: 0,97 kg

Technische gegevens zijn zonder voorafgaande kennisgeving wijzigbaar.



This symbol mark indicates that Kenwood manufactured this product so as to decrease harmful influence on the environment.

---

# KENWOOD