

# KENWOOD

## DNX9280BT

GPS NAVIGATION SYSTEM

**Quick Start Guide**

SYSTÈME DE NAVIGATION GPS

**Guide de démarrage rapide**

GPS-NAVIGATIONSSYSTEM

**Kurzanleitung**

GPS-NAVIGATIESYSTEEM

**Snelstartgids**

Kenwood Corporation



Made for



iPod



iPhone

## Inhoudsopgave

Over de snelstartgids.....	98
Voorzorgsmaatregelen.....	99
Veiligheidsmaatregelen en belangrijke informatie.....	100
Starten.....	102
Basisbediening.....	104
Monitorpaneel verwijderen.....	106
Media afspelen.....	107
Media afspelen.....	108
Bediening van visuele bronnen op afspeelscherm.....	110
Luisteren naar de radio.....	111
Handsfree telefoneren.....	112
Navigatiesysteem.....	114
Basisbedieningen met de afstandsbediening.....	116
Toebehoren.....	118
Installatieprocedure.....	118
Aansluiting.....	120
De kabels op de aansluitingen aansluiten ..	122
Aansluiten op systeem.....	123
Aansluiten van optionele toebehoren ...	124
Installeren van de GPS-antenne .....	125
Installeren van de Push-To-Talk-schakelaar en de microfoon.....	125
Installatie voor monitor/weergaveapparaat...	126
Verwijderen van monitor/ weergaveapparaat.....	127

## Over de snelstartgids

In deze snelstartgids worden de basisfuncties van dit toestel besproken. Voor functies die niet aan bod komen in deze gids raadpleegt u de gebruiksaanwijzing (PDF-bestand) op de meegeleverde cd-rom "Gebruiksaanwijzing".

Voor het raadplegen van de gebruiksaanwijzing op de cd-rom is een pc met Microsoft® Windows XP/Vista/7 of Mac OS X® 10.4 of later vereist waarop Adobe® Reader™ 7.1 of Adobe® Acrobat® 7.1 of hoger is geïnstalleerd.

De gebruiksaanwijzing kan wijzigingen ondergaan ten gevolge van aanpassing van de specificaties, enz. U kunt de nieuwste versie van de gebruiksaanwijzing downloaden op [manual.kenwood.com/edition/im332/](http://manual.kenwood.com/edition/im332/).

# Voorzorgsmaatregelen

## ▲WAARSCHUWING

### Neem de volgende

#### voorzorgsmaatregelen om persoonlijk letsel of brand te voorkomen:

- Kijk niet naar het scherm of richt uw ogen niet op het scherm als u aan langere tijd het rijden bent.
- Om kortsluiting te voorkomen plaats u nooit metalen voorwerpen (zoals munten of metalen gereedschappen) in het toestel of laat u deze in het toestel achter.
- De montage en het aansluiten van de kabels vereist kennis en ervaring. Laat de bevestiging en bedrading om veiligheidsredenen door vaklui uitvoeren.

#### Voorzorgsmaatregelen voor het gebruik van dit toestel

- Raadpleeg uw Kenwood-dealer als u tijdens de installatie problemen ondervindt.
- Neem wanneer u optionele accessoires aanschaft contact op met uw Kenwood-dealer om te controleren of deze optionele accessoires met uw model en in uw regio functioneren.
- Selecteer een taal voor het weergeven van menu's, audiobestandslabels, enz. Zie <Taalinstelling> (pagina 102).
- De Radio Data System-functie werkt niet als de service door geen enkele zender wordt ondersteund.

#### De monitor beschermen

Om de monitor tegen beschadigingen te beschermen, mag u de monitor niet bedienen met een balpen of een soortgelijk hulpmiddel met een scherpe punt.

#### Condens op de lens

Wanneer u de autoverwarming aanzet bij lage temperaturen wordt er mogelijk condens op de lens van de diskspeler gevormd. De lens beslaat en het is mogelijk dat disks niet meer kunnen worden afgespeeld. Verwijder in dergelijke situaties de disk en wacht totdat de condens verdampt. Als het toestel na een tijdje nog steeds niet

normaal functioneert, neem dan contact op met uw Kenwood-dealer.

#### Reinigen van het toestel

Als er vlekken op het voorpaneel van dit toestel zitten, veeg deze er dan met een droge, zachte doek, zoals een siliconen doekje, van af.

Als er hardnekkige vlekken op het voorpaneel zitten, veeg deze er dan eerst met een met neutraal reinigingsmiddel bevochtigde doek en vervolgens met een schone, zachte, droge doek van af.

- Als u reinigungspray rechtstreeks op het toestel spuit, kunnen de mechanische onderdelen ervan beschadigd raken. Als u het voorpaneel met een harde doek of een vluchtige vloeistof zoals verdunner of alcohol reinigt, kunnen er krassen op het oppervlak ontstaan of kunnen er tekens worden gewist.

#### Uw toestel terugstellen

Als het apparaat of het aangesloten toestel niet naar behoren functioneert, drukt u op de terugsteltoets. De fabriekinstellingen van het toestel worden teruggesteld wanneer u op de terugsteltoets drukt.

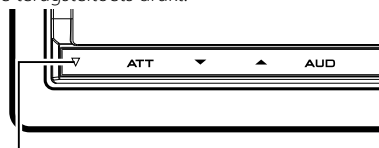

Terugsteltoets

- Verwijder het USB-apparaat voordat u op de terugsteltoets drukt. Als u de terugsteltoets indrukt terwijl het USB-apparaat is geïnstalleerd, kunnen de gegevens op het USB-apparaat beschadigd raken. Raadpleeg <Mediaafspelen> (pagina 107) voor informatie over het verwijderen van het USB-apparaat.
- Als het apparaat wordt ingeschakeld nadat u op de terugsteltoets hebt gedrukt, wordt het begininstelscherm weergegeven. Raadpleeg <Begininstellingen> (pagina 102).

## Veiligheidsmaatregelen en belangrijke informatie

Lees deze informatie zorgvuldig door voordat u het Kenwood-navigatiesysteem gaat gebruiken en volg de instructies die in deze handleiding staan. Kenwood noch Garmin is aansprakelijk voor problemen of ongevallen die voortvloeien uit het niet opvolgen van de instructies in deze handleiding.

### ▲WAARSCHUWINGEN

**Vermijd de volgende mogelijk gevaarlijke situaties, omdat deze kunnen leiden tot een ongeval of aanrijding, wat de dood of ernstig letsel tot gevolg kan hebben.**

Vergelijk tijdens het navigeren nauwkeurig de weergegeven informatie op het scherm van het navigatiesysteem met alle beschikbare navigatiebronnen, inclusief informatie langs de weg, overige visuele waarnemingen en kaarten. Los voor uw eigen veiligheid eventuele verschillen of zaken die u zich afvraagt op voordat u verdergaat.

Bedien het voertuig altijd op een veilige manier. Zorg dat u tijdens het rijden niet wordt afgeleid door het navigatiesysteem en blijf u volledig bewust van alle verkeersomstandigheden. Kijk tijdens het rijden niet te lang naar het scherm van het navigatiesysteem en maak zo veel mogelijk gebruik van gesproken aanwijzingen.

Voer tijdens het rijden geen bestemmingen in, wijzig geen instellingen en maak geen gebruik van functies waarvoor u het navigatiesysteem wat langer nodig hebt. Stop uw voertuig op een veilige en geoorloofde manier voordat u dergelijke handelingen uitvoert.

Houd het volume van het systeem zodanig laag dat u ook geluiden van buiten nog kunt horen. Als u geen geluid van buiten meer hoort, reageert u mogelijk niet meer adequaat op verkeerssituaties. Dit kan ongelukken veroorzaken.

Als u het navigatiesysteem voor het eerst

gebruikt of als deze niet is aangesloten op de accu van uw voertuig, geeft het toestel mogelijk niet de juiste positie weer. Zodra er GPS-satellietsignalen worden ontvangen, wordt de positie gecorrigeerd.

Let op de omgevingstemperatuur. Als u het navigatiesysteem bij extreme temperaturen gebruikt, kan dit leiden tot defecten of schade. Ook door hevige trillingen, metalen voorwerpen of water kan het toestel beschadigd raken.

### ▲GEVAREN

**Als de volgende mogelijk gevaarlijke situaties niet worden vermeden, kan dat leiden tot letsel of materiële schade.**

Het navigatiesysteem is ontworpen om u routesuggesties te bieden. Het geeft geen afgesloten wegen of de toestand van het wegdek, weersomstandigheden of andere factoren weer die van invloed kunnen zijn op de veiligheid of timing tijdens het rijden.

Gebruik het navigatiesysteem uitsluitend als een navigatiehulpmiddel. Gebruik het navigatiesysteem niet voor andere doeleinden waarbij precieze bepalingen van richting, afstand, locatie of topografie zijn vereist.

Het Global Positioning System (GPS) is in beheer bij de overheid van de Verenigde Staten, die als enige verantwoordelijk is voor de nauwkeurigheid en het onderhoud ervan. Het overheidssysteem is onderhevig aan wijzigingen die de nauwkeurigheid en prestaties van alle GPS-apparatuur waaronder het navigatiesysteem kunnen beïnvloeden. Hoewel het navigatiesysteem een precisienavigatiemiddel is, kan elk navigatiesysteem verkeerd worden gebruikt of geïnterpreteerd waardoor dit onveilig wordt.

## **BELANGRIJKE INFORMATIE**

### **De accu van uw voertuig sparen**

Om dit navigatiesysteem te kunnen gebruiken, moet de contactsleutel in de stand AAN of ACC worden gezet. Maar om de accu te sparen, kunt u het navigatiesysteem beter pas inschakelen als de motor draait. Als u het navigatiesysteem voor een langere tijd gebruikt zonder dat de motor draait, kan de accu leeg raken.

### **Informatie over kaartgegevens**

Een van de doelstellingen van Garmin is om klanten een zo volledig en nauwkeurig mogelijke cartografie te leveren die beschikbaar is tegen een redelijke prijs. We gebruiken een combinatie overheids- en privégegevensbronnen die we kenbaar maken aan de klant in productliteratuur en copyrightberichten.

Vrijwel alle gegevensbronnen bevatten een zekere mate van onnauwkeurigheid. In sommige landen zijn volledige en nauwkeurige kaartgegevens óf niet beschikbaar óf onbetaalbaar.

# Starten

## Begininstellingen

De instelling is alleen nodig als u het toestel na de aanschaf voor het eerst gebruikt en wanneer u het toestel reset.

- 1 Schakelt de voeding in.

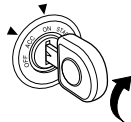

- 2 Raak de corresponderende toets aan en stel de waarde in.

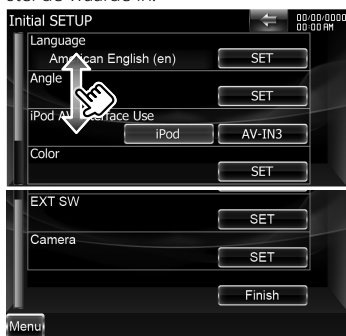

**[Language]** Selecteer de taal die wordt gebruikt voor het regelscherm en de instellingsitemen.

**[Angle]** U kunt de positie van de monitor instellen.

**[iPod AV Interface Use]** U kunt het gebruik van iPod/AV-IN3-ingangsaansluiting bepalen. (Preset: "iPod")

**"iPod"**: Selecteer deze bij het aansluiten van de iPod met de KCA-IP302 voor iPod.

**"AV-IN3"**: Selecteer deze om een AV-component af te spelen die is aangesloten op de iPod/AV-IN3-ingangsaansluiting.

**[Color]** Stelt de verlichtingskleur in van de toets.

**[EXT SW]** Stel de bediening voor de externe apparaten in.

**[Camera]** Stel de parameters voor de camera in.

- 3 Raak **[Finish]** aan.

## Taalinstelling

<b>ASR</b>	Bepaalt of de functie voor spraakcontrole moet worden gebruikt. (Preset: "Enabled") Als u <b>[Disabled]</b> aanraakt, kunt u talen voor de respectievelijke items selecteren. <b>"Enabled"</b> : Spraakcontrole is geactiveerd. <b>"Disabled"</b> : Spraakcontrole is gedeactiveerd.
<b>Language Select</b>	Selecteert een taal.
<b>ENTER</b>	Bepaalt de geselecteerde taal.
<b>Annuleren</b>	Annuleert de geselecteerde taal.

### Als [ASR] is ingesteld op "Disabled"

<b>GUI Language Select</b>	Selecteert de weergavetaal die wordt gebruikt voor het regelscherm, enz.
<b>Navigation Language Select</b>	Selecteert de taal die wordt gebruikt voor navigatie.
<b>Text Language Select</b>	Selecteert de voor het labelen van tekst te gebruiken taal (informatie over muziektitels).

## Monitorhoekregeling

<b>-1 – 5</b>	Stelt de monitorhoek in.
<b>Off Position</b>	Bewaart de huidige monitorhoek als de hoek na het uitschakelen.
<b>Auto Open</b>	Wanneer u het toestel inschakelt, wordt het voorpaneel automatisch geopend wanneer het contact wordt uitgeschakeld zodat het voorpaneel kan worden verwijderd als diefstalpreventie. (Preset: "OFF")



	Keert terug naar het vorige scherm.
--	-------------------------------------

## Paneelkleurcombinatie

<b>SET</b>	Kies een kleur <b>[Blue]</b> . . . <b>[White]</b> Stelt de gekozen kleur in. <b>[Adjust]</b> Stelt de favoriete kleur in op de voorkeertoetsen ( <b>[Preset1]</b> – <b>[Preset3]</b> ) en registreert de favoriete kleuren.
<b>[Initialize]</b>	Bij initialisatie worden de instellingen die zijn uitgevoerd via de paneelkleurfunctie teruggezet op de fabriekinstellingen.
<b>[Panel Color Scan]</b>	Wanneer dit is ingesteld op "ON", verandert achtereenvolgens de verlichtingskleur van de toetsen na elkaar.
	Keert terug naar het vorige scherm.

- Wanneer [SET] of [Initialize] wordt aangeraakt, dient u ervoor te zorgen dat [Panel Color Scan] in de stand "OFF" staat.

## EXT SW instellen

<b>SW1 Name/SW2 Name</b>	Stelt de naam van het externe apparaat in.
<b>Output Pattern</b>	Stelt de uitgangsmodus van het voedingssignaal in. (Preset: EXT SW1: "Pulse", EXT SW2: "Level") <b>"Pulse"</b> : Genereert een enkele puls voor het voedingssignaal.  <b>"Level"</b> : De afgifte van een sterk voedingssignaal gaat door.  Schakelt de afgifte van voeding in/uit telkens als de toets op het EXT SW-regelscherm wordt aangeraakt.
<b>Pulse Set</b>	Stelt de uitgangstijd van het pulssignaal in. De uitgangstijd is 500 ms als "1" is ingesteld. Vermeerdert met elke stap met 200 ms. Er kunnen maximaal 100 stappen worden ingesteld.
	Keert terug naar het vorige scherm.

## Camera instellen

<b>Rear Camera</b>	Selecteert het type achteruitrijcamera dat moet worden gebruikt. (Preset: "Other") <b>"CMOS-300"</b> : Wanneer de CMOS-300 met ID 1 ingesteld, wordt aangesloten. Bij instelling op "CMOS-300" verschijnt het camera-instellingsscherm. Zie de gebruiksaanwijzing van CMOS-300 voor de instellingsmethode. <b>"Other"</b> : Als de andere camera is aangesloten.
<b>R-CAM Interruption</b>	Stelt een methode in voor het omschakelen naar de achteruitrijcameraweergave. (Preset: "OFF") <b>"ON"</b> : Schakelt over naar de achteruitrijcameraweergave wanneer de versnellingspook van de auto in "Reverse" wordt gezet. <b>"OFF"</b> : Druk de knop <b>[AUD]</b> langer dan 1 seconde in om de cameraweergave in te schakelen. De functie van de knop <b>[AUD]</b> moet vooraf in <b>[AUD Key Longer than 1 Second]</b> worden ingesteld op "CAM".
<b>Front Camera</b>	Schakel deze instelling in wanneer de CMOS-300 met ID2 ingesteld, wordt aangesloten. Bij instelling op "ON" verschijnt het camera-instellingsscherm. Zie de gebruiksaanwijzing van CMOS-300 voor de instellingsmethode.
	Keert terug naar het vorige scherm.

# Basisbediening

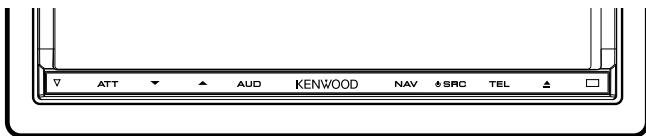

## Wanneer u op de volgende toets(en) drukt of deze even ingedrukt houdt...

Knop	Algemene bediening
<b>SRC</b>	Schakelt de voeding in. Geeft het bronregelscherm weer. <b>1 sec.</b> Schakelt de voeding uit.
<b>▲ / ▼</b>	Volume regelen. Door een toets ingedrukt te houden, wordt het volume in een reeks stappen gewijzigd tot maximaal 25. Een volume hoger dan 25 kunt u stap voor stap instellen door op de toets te drukken.
<b>ATT</b>	Volume dempen Aan/Uit. <b>1 sec.</b> Schakelt tussen de geluidsbronnen die op de AV OUTPUT-aansluiting worden uitgevoerd.
<b>AUD</b>	Geeft scherm voor grafische equalizer weer. <b>1 sec.</b> Schakelt het display uit.
<b>NAV</b>	Geeft het navigatiescherm weer. <b>1 sec.</b> Terwijl u kijkt naar het navigatiescherm Functie voor beeld-in-beeld Aan/Uit.
<b>TEL</b>	Geeft het handsfree regelscherm weer. <b>1 sec.</b> Terwijl u kijkt naar het bronregelscherm Functie voor secundair scherm Aan/Uit. <b>1 sec.</b> Terwijl u kijkt naar het navigatiescherm Geeft het scherm voor de schermregeling weer. <b>1 sec.</b> Tijdens het bekijken van het afspeelscherm van een visuele bron Geeft het eenvoudige regelscherm weer.

## Opmerkingen

- U kunt de gevoeligheid van de knoppen (tiptoetsen) op het voorpaneel instellen.
1. Raak **[System]** op de basismenubalk aan.
  2. Raak **[System] > [User Interface]** aan.
  3. Met het **[Panel Switch Sensitivity]**-item kunt u de gevoeligheid instellen.

## Het bronregelscherm weergeven

Druk op **[SRC]** om het bronregelscherm weer te geven.

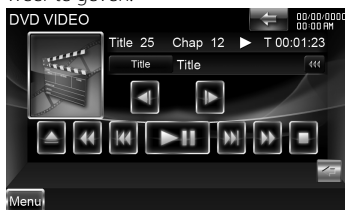

In het geval van visuele bronnen wordt eerst het afspeelscherm weergegeven en nadat u de knop nog een keer indrukt wordt het bronregelscherm weergegeven.

## Het hoofdmenuscherm weergeven

Druk op **[SRC]** om het bronregelscherm weer te geven. Druk op **[SRC]** wanneer een videoscherm wordt weergegeven. Raak **[Menu]** aan op het bronregelscherm.

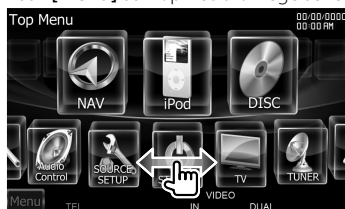







## De basismenubalk weergeven

Raak  aan om de basismenubalk te openen.



Knop	Algemene bediening
	Geeft het momenteel geselecteerde bronnscherm weer. Het weer te geven toetspictogram verschilt per afspeler. Het hierboven weergegeven pictogram is bijvoorbeeld het pictogram van de DVD-geluidsbron.
	Geeft het audioregelmenuscherm weer.
	Geeft het instelmenuscherm weer.
	Geeft het EXT SW-regelscherm (External Switch - Externe schakelaar) weer.
	Sluit de basismenubalk.

## Snel bladeren

U kunt door de tekst op het lijstschermb bladeren door het scherm via kort aanraken snel omhoog/omlaag of naar rechts/links te bewegen.

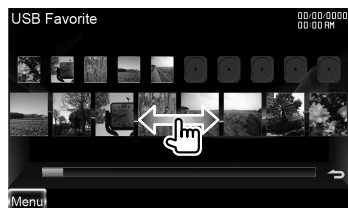

# Monitorpaneel verwijderen

## 1 Open het voorpaneel

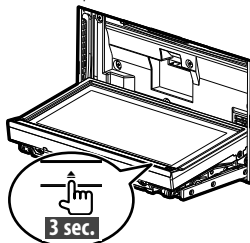

Druk 3 seconden op [▲] om het voorpaneel te openen voordat u het contact uitschakelt

## 2 Verwijder het monitorpaneel

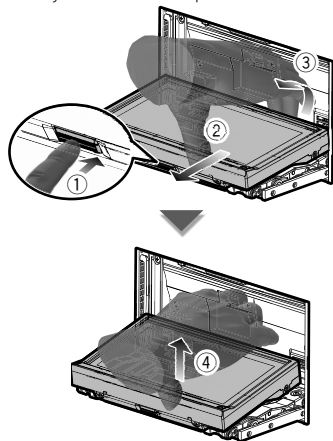

### Opmerkingen

- 10 seconden nadat het monitorpaneel is verwijderd, wordt de bevestigingsplaat automatisch gesloten. Verwijder het monitorpaneel voordat dit gebeurt.
- De bevestigingsplaat sluit automatisch wanneer er ongeveer gedurende 1 minuut geen bewerkingen worden uitgevoerd.

## 3 Bewaar het monitorpaneel in de beschermfolie

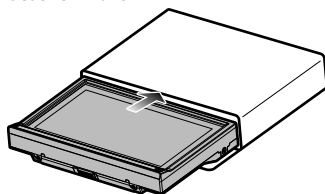

## Monitorpaneel bevestigen

Houd het monitorpaneel goed vast zodat het niet per ongeluk kan vallen. Druk het monitorpaneel op de bevestigingsplaat totdat het monitorpaneel stevig vastzit.

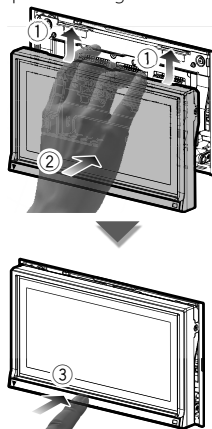

# Media afspelen

## Diskmedia

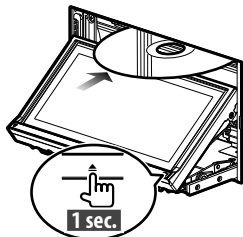

Druk 1 seconde op [▶] om het voorpaneel te openen/te sluiten.

Als er al een disk is geplaatst, wordt deze uitgeworpen nadat u 1 seconde op [▶] hebt gedrukt.

### Opmerkingen

- **Af speelbare disks:** Dvd-video, dvd±R/RW, dvd±DL, cd, cd-rom/R/RW, video-cd
- **Bestandsindelingen voor af speelbare disks:** ISO 9660 Niveau 1/2, Joliet, Romeo, lange bestandsnaam.
- **Af speelbare audiobestanden** AAC-LC (.m4a), MP3 (.mp3), WMA (.wma)
- **Aanvaardbare videobestanden** MPEG1 (.mpg, .mpeg, .m1v), MPEG2 (.mpg, .mpeg, .m2v), DivX (.divx, .div, .avi)

## USB-apparaat

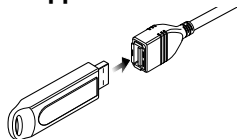

Om het USB-apparaat los te koppelen, raakt u [▶] op het bronregelscherm aan en vervolgens koppelt u het USB-apparaat los.

### Opmerkingen

- **Aanvaardbare media** USB-apparaat voor massaopslag
- **Bestandssysteem van af speelbaar USB-apparaat:** FAT16, FAT32
- **Af speelbare audiobestanden** AAC-LC (.m4a), MP3 (.mp3), WMA (.wma), linear PCM (WAVE) (.wav)
- **Aanvaardbare videobestanden** MPEG1 (.mpg, .mpeg, .m1v), MPEG2 (.mpg, .mpeg, .m2v), H.264/ MPEG-4 AVC (.mp4, .m4v), WMV 9 (.wmv, .m2ts)

## iPod

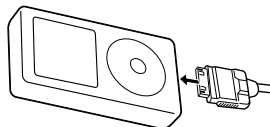

Om de iPod los te koppelen moet u het afspelen stoppen door [▶] op het bronregelscherm aan te raken. Vervolgens kunt u de iPod los koppelen.

### Opmerkingen

- **Indien twee iPods aangesloten worden:** Als iPod1 niet is aangesloten, kunt u niet naar de muziek van iPod2 luisteren. Sluit iPod2 aan op de iPod1-aansluiting.

## SD-kaart

Deze SD-kaartsleuf wordt gebruikt voor het upgraden van het navigatiesysteem. Voor meer informatie over het uitvoeren van een upgrade van het navigatiesysteem, raadpleegt u de gebruiksaanwijzing van het navigatiesysteem.

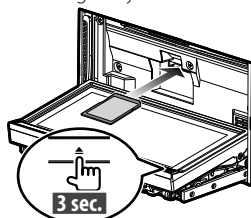

Druk 3 seconden op [▶] om het voorpaneel te openen.

### De SD-kaart plaatsen

Houd de SD-kaart met het label naar boven en de inkeping naar rechts gericht vast en plaats de SD-kaart in de sleuf totdat de SD-kaart vastklikt.

### De SD-kaart verwijderen

Duw de SD-kaart totdat deze vastklikt en verwijder vervolgens uw vinger van de SD-kaart. De kaart komt naar boven zodat u deze met uw vingers uit de sleuf kunt trekken.

Druk langer dan 1 seconde op [▶] om het voorpaneel te sluiten.

# Media afspelen

## Regel de muziek op het bronregelscherm

Dvd

Vcd



Cd

Dvd-media



USB-apparaat

iPod



Knop	Algemene bediening
▶	Speelt af of onderbreekt het afspelen.
■	Stopt met afspelen. Als deze knop tweemaal wordt aangeraakt, wordt de disk afgespeeld vanaf het begin als u de volgende keer afspeelt.
▲	Werpt het medium uit of ontkoppelt deze.
◀◀ / ▶▶	Zoekt naar het vorige/volgende inhoudselement.
◀◀ / ▶▶	Snel vooruit- of terugspoelen.
◀  /  ▶	Langzaam vooruit- of terugspoelen.
📁 / +	Selecteert een map.
📺	Schakelt over naar het afspelscherm.
⬅	Opent de multifunctiebalk.

### Multifunctie

#/# ▼	Schakelt over naar de multifunctieweergave.
TREP/ CREP/ REP/ FREP	Schakelt tussen de herhaalfuncties.
RDM	Start of stopt het afspelen in willekeurige volgorde.
ARDM	Start of stopt het willekeurig afspelen van nummer op een album.
TIME	Schakelt de afspelijdwergavefuncties.

PBC	Schakelt de PBC in of uit.
INFO	Geeft muziekinformatie weer.
CTRL/ Slider	Schakelt tussen de regelmodus naar toets of schuifregelaar.
Hand	Hiermee kunt u de iPod bedienen met de toetsen op de iPod. (Indien twee iPods zijn aangesloten, kan iPod2 niet worden geselecteerd.)
Device	Schakelt over tussen de twee aangesloten iPods.
✕	Sluit de multifunctiebalk.

## Zoek het bestand dat u wilt beluisteren

1 Start het zoeken naar de lijst

### Dvd-media

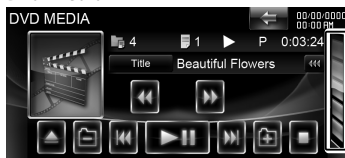

Geeft de mappenlijst weer.

### USB-apparaat

Raak [⬅] aan om de multifunctiebalk te openen.



[**Music**]: Geeft de muziekljst weer.

[**Video**]: Geeft de videoljst weer.

[**Picture**]: Geeft de miniatuurviewer weer.

[**Folder**]: Geeft de mappenlijst weer.

### iPod

Raak [⬅] aan om de multifunctiebalk te openen.



[**Music**]: Geeft een overzicht van de muziekcategorieën weer.

[**Video**]: Geeft een overzicht van de videocategorieën weer. (Indien twee iPods zijn aangesloten, kan iPod2 niet worden geselecteerd.)

## 2 Selecteer een bestand

### Mappenlijst



- 1 : De map wordt geopend wanneer deze wordt aangeraakt, en de bestanden in de map worden afgespeeld.
  - 2 : Selecteert het weer te geven bestandstype.
  - 3 : Keert terug naar het bronregelscherm.
- [ <<< ] : Als de tekst langer is, rolt de tekst over het scherm als u dit aanraakt.
- [ 📁 ROOT ] : Gaat naar hoogste niveau in de hiërarchie.
- [ 📁 TOP ] : Gaat naar de bovenste map.
- [ 📁 UP ] : Gaat één niveau omhoog in de hiërarchie.
- [ 📁 CUR ] : Geeft de map weer die momenteel wordt afgespeeld.

### Muziek- of videolijst van USB-apparaat



- 1 : Gaat een niveau lager in de categorie.
  - 2 : Keert terug naar het bronregelscherm.
- [ <<< ] : Als de tekst langer is, rolt de tekst over het scherm als u dit aanraakt.
- [ ▶ ALL ] : Geeft een overzicht van alle nummer in de geselecteerde categorie.
- [ 📁 TOP ] : Gaat naar hoogste categorie.
- [ 📁 UP ] : Gaat een niveau hoger in de categorie.
- [ 📁 CUR ] : Geeft de huidige categorie die wordt afgespeeld weer.

### Miniatuurviewer

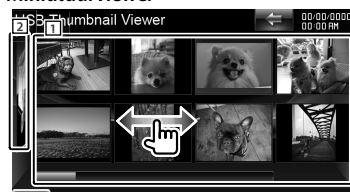

- 1 : Wanneer u een miniatuurafbeelding aanraakt, wordt deze in volledige schermweergave weergegeven.
- 2 : Keert terug naar het bronregelscherm.

### Muziek- of videolijst van iPod



- 1 : Er wordt een overzicht gegeven van categorieën en muziek. Raak een categorienaam aan om de inhoud ervan te bekijken. Als een nummer wordt weergegeven, kunt u het nummer afspelen door het aan te raken.
  - 2 : Keert terug naar het bronregelscherm.
- [ <<< ] : Als de tekst langer is, rolt de tekst over het scherm als u dit aanraakt.
- [ ▶ ALL ] : Geeft een overzicht van alle nummer in de geselecteerde categorie.
- [ 📁 TOP ] : Gaat naar hoogste categorie.
- [ 📁 UP ] : Keert terug naar de vorige categorie.
- [ 📁 CUR ] : Geeft de huidige categorie die wordt afgespeeld weer.

### Bladert naar de positie van het opgegeven teken

Raak [A-Z] aan om de tekenselectiebalk te openen.



Bladert naar het geselecteerde teken.

# Bediening van visuele bronnen op afspeelscherm

## Afspeelscherm van een visuele bron

- 1 Druk op **[SRC]** om het afspeelscherm weer te geven.
- 2 Raak een willekeurig vlak van het scherm aan.

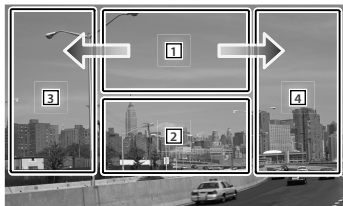

Regio	Algemene bediening
1	DVD: Geeft menuregelscherm 1 of de markeerregeling (in geval van DVD-menu) weer. VCD: Geeft het zoomregelscherm weer. DivX: Geeft het menuregelscherm weer. Picture: Geeft het afbeeldingregelscherm weer. Als u dit gedeelte tijdens het snel vooruitspoelen of snel terugspoelen aanraakt, wordt een bron afgespeeld.
2	Geeft het eenvoudige regelscherm weer. Als u dit gedeelte tijdens het snel vooruitspoelen of snel terugspoelen aanraakt, wordt een bron afgespeeld.
3	Achteruit zoeken.
4	Vooruit zoeken.
➔	Snel vooruit wanneer snel bewogen van 1 naar 4.
➔	Snel achteruit wanneer snel bewogen van 1 naar 3.

## Eenvoudige regelscherm

- 1 Druk op **[SRC]** om het afspeelscherm weer te geven.
- 2 Raak het **[2]**-vlak op het afspeelscherm aan.
- 3 Raak een willekeurige knop of een willekeurig vlak op het scherm aan.

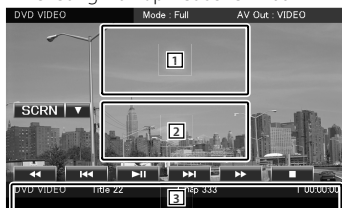

Knop/ vlak	Algemene bediening
1, 2	Schakelt over naar het afspeelscherm.
3	Geeft het bronregelscherm weer.
▶	Speelt af of onderbreekt het afspelen.
■	Stopt met afspelen. Als deze knop tweemaal wordt aangeraakt, wordt de disk afgespeeld vanaf het begin als u de volgende keer afspelt.
◀◀ / ▶▶	Zoekt naar het vorige/volgende inhoudselement.
◀◀ / ▶▶	Snel vooruit- of terugspoelen.

# Luisteren naar de radio

## Een radiobron selecteren

- 1 Druk op **[SRC]** om het bronregelscherm weer te geven. Druk op **[SRC]** wanneer een videoscherm wordt weergegeven.
- 2 Raak **[Menu]** aan op het bronregelscherm.

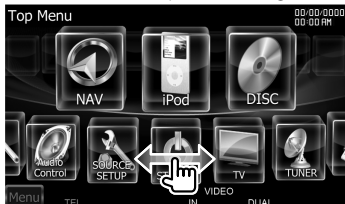

- 3 Raak **[TUNER]** aan.

## Regel de zender op het bronregelscherm



Knop	Algemene bediening
FM	Schakelt over naar de FM1/2/3-frequentieband.
AM	Schakelt over naar de AM-frequentieband.
◀▶/▶▶	Stemt af op een radiozender.
TI	Schakelt de verkeersinformatiefunctie in of uit.
←	Opent de multifunctiebalk.

### Multifunctie

#/# ▼	Schakelt over naar de multifunctieweergave.
P1 – P6	Om de in het geheugen opgeslagen zender op te roepen.
SEEK	Schakelt tussen de zoekmodi.
AME	Selecteert de automatische geheugenmodus.
PTY	Zoekt zenders op programmatype.
MONO	Selecteert de monaurale ontvangstmodus.
4Line/ 2Line	Wijzigt het aantal regels dat in het informatiescherm wordt weergegeven.
Lo.S	Schakelt de lokale zoekfunctie in of uit.

INFO	Geeft het radiotekstschermbalk weer.
✕	Sluit de multifunctiebalk.

## Zendervoorkeur geheugen

- 1 Raak **[◀◀]/ [▶▶]** aan om de zender te selecteren die u in het geheugen wilt opslaan.
- 2 Raak **[←]** aan om de multifunctiebalk te openen.
- 3 Raak **[P1] – [P6]** minstens 2 seconden aan.

## Automatisch geheugen

- 1 Raak **[FM]/ [AM]** aan om de band te selecteren.
- 2 Raak **[←]** aan om de multifunctiebalk te openen.
- 3 Raak **[AME]** aan.
- 4 Raak **[◀◀]/ [▶▶]** om het automatische geheugen te starten. Het automatische geheugen wordt afgesloten wanneer 6 zenders zijn vastgelegd of wanneer op alle zenders is afgestemd.

## Oproepen van in het geheugen vastgelegde zenders

- 1 Raak **[←]** aan om de multifunctiebalk te openen.
- 2 Raak **[P1] – [P6]** aan.

# Handsfree telefoneren

## Uw mobiele telefoon bij dit toestel registreren

- 1 Registreer het handsfree toestel (pairing) met behulp van de mobiele telefoon. Selecteer "DNX9280BT" uit de lijst met gevonden toestellen.
- 2 Voer de pincode van dit toestel in op de mobiele telefoon.  
De pincode van dit toestel is standaard "0000".  
Wanneer de registratie van uw mobiele telefoon voltooid is, wordt het telefoonboek van de mobiele telefoon automatisch naar dit toestel gedownload. Als het telefoonboek nog niet is gedownload naar dit toestel, gebruikt u de mobiele telefoon om dit alsnog te doen.

## Een telefoongesprek beantwoorden

Raak [📞] aan.

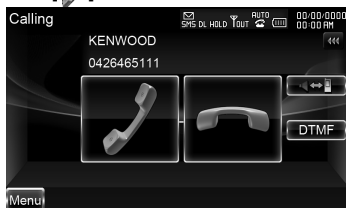

## Een telefoongesprek beëindigen

Raak [📞] aan.

## Een nummer bellen in het telefoonboek

Om het telefoonboek te kunnen gebruiken, moet het van tevoren van de mobiele telefoon zijn gedownload.

- 1 Druk op [TEL] om het handsfree regelscherm weer te geven.



- 2 Raak [Phonebook] aan.
- 3 Raak [1] – [Z] aan om de letters van de naam te selecteren.
- 4 Raak [(Name)] aan om een telefoonnummer te kiezen.
- 5 Raak [(Type: phone number)] aan.
- 6 Raak [📞] om het nummer te kiezen.

## Bellen met het invoeren van een telefoonnummer

- 1 Druk op [TEL] om het handsfree regelscherm weer te geven.
- 2 Raak [Direct Number] aan.
- 3 Voer een telefoonnummer in met de nummertoeetsen.
- 4 Raak [📞] om het nummer te kiezen.

## Een telefoongesprek met gespreksrecords tot stand brengen

- 1 Druk op [TEL] om het handsfree regelscherm weer te geven.
- 2 Raak [Outgoing Calls], [Incoming Calls], of [Missed Calls] aan.
- 3 Selecteer het telefoonnummer uit de lijst.
- 4 Raak [📞] om het nummer te kiezen.





# Navigatiesysteem

## Het navigatiesysteem gebruiken

- 1 Druk op **[NAV]** om het navigatiesysteem te gebruiken.

## Het hoofdmenu gebruiken

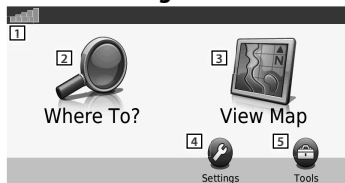

1	Geeft de sterkte van het GPS-satellietsignaal aan.
2	Raak aan om een bestemming te zoeken.
3	Raak aan om een kaart te bekijken.
4	Raak aan om de instellingen te wijzigen.
5	Raak aan om hulpmiddelen zoals ecoRoute en Help te gebruiken.

## Als u hulp nodig hebt

- 1 Raak **[Tools]** aan op het hoofdmenuscherm.
- 2 Raak **[Help]** aan.

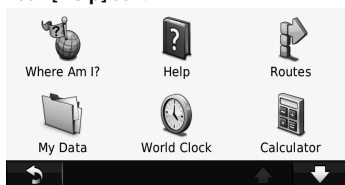

- 3 Raak **[Search]** aan om de Help-onderwerpen bij een trefwoord te zoeken.

## Nuttige punten zoeken

- 1 Raak **[Where To?]** aan op het hoofdmenuscherm.
- 2 Raak **[Points of Interest]** aan.
- 3 Selecteer een categorie en een subcategorie.
- 4 Kies een bestemming en raak **[Go!]** aan.
  - Raak **[Where To?]** aan om letters in te voeren die in de naam zitten.> **[Points of Interest]** > **[Spell Name]**.

- Raak **[Where To?]** aan om een locatie in een ander gebied te zoeken > **[Near]**.

## Uw route volgen

Uw route wordt met een rozeachtige lijn aangegeven. Tijdens uw reis leidt uw navigatiesysteem u naar uw bestemming met gesproken aanwijzingen, pijlen op de kaart en aanwijzingen boven in de kaart. Als u van uw originele route afwijkt, berekent uw navigatiesysteem de route opnieuw.

Raak de kaart aan en sleep de kaart om een ander gebied van de kaart te bekijken.

Op hoofdwegen is het mogelijk dat er een pictogram met de snelheidslimiet verschijnt.

## Opmerkingen

Het pictogram voor de snelheidslimiet is alleen ter informatie en ontslaat de chauffeur niet van zijn of haar verantwoordelijkheid om zich aan de snelheidseisen te houden en om steeds veilig te rijden. Garmin en Kenwood zijn niet verantwoordelijk voor verkeersboetes of dagvaardingen indien u zich niet aan de verkeerswetten en verkeersborden houdt.

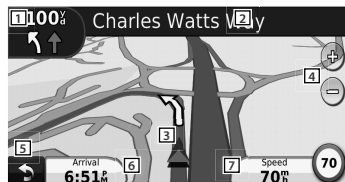

1	Raak hier aan om de pagina Volgende afslag of de pagina met kruisingen, indien beschikbaar, weer te geven.
2	Raak hier aan om de pagina met afslagen weer te geven.
3	Raak hier aan om de pagina Waar ben ik? weer te geven.
4	Raak <b>[+]</b> en <b>[-]</b> om in- en uit te zoomen.
5	Raak hier aan om terug te keren naar het hoofdmenu.
6	Raak hier aan om een ander gegevensveld weer te geven.
7	Raak hier aan om de ritcomputer weer te geven.

## Een stopplaats toevoegen

- 1 Raak terwijl er een route actief is  aan.
- 2 Raak **[Where To?]** aan.
- 3 Zoek de extra stopplaats.

4 Raak **[Go!]** aan.

5 Raak **[Add as Via Point]** aan als u deze stopplaats voor uw eindbestemming wilt invoegen.

## Een omweg maken

1 Raak terwijl er een route actief is  aan.

2 Raak  aan.

## Over het verkeer

Het navigatiesysteem kan via een FM-verkeersontvanger verkeersinformatie ontvangen en gebruiken. Als de verkeersinformatie wordt ontvangen, wordt het op de kaart weergegeven en kunt u desgewenst uw route wijzigen om het ongemak te omzeilen.

Het FM TMC-abonnement wordt automatisch geactiveerd nadat uw navigatiesysteem satellietsignalen heeft ontvangen en ook verkeersinformatiesignalen ontvangt van de serviceprovider. Ga naar [www.garmin.com/fmtraffic](http://www.garmin.com/fmtraffic) voor meer informatie.

### Opmerkingen

Garmin en Kenwood zijn niet verantwoordelijk voor de nauwkeurigheid of stiptheid van de verkeersinformatie.

## Met de hand vermijden van verkeersvertragingen op uw route

1 Raak  op de kaart aan.

2 Raak **[Traffic On Route]** aan.

3 Raak indien nodig de pijlen aan om andere verkeersvertragingen op uw route weer te geven.

4 Raak **[Avoid]** aan.

## De verkeerskaart weergeven

De verkeerskaart laat in kleur de verkeersstroom en vertragingen op nabije wegen zien.

1 Raak  op de kaart aan.

2 Raak **[Traffic Map]** om de verkeersongemakken op een kaart weer te geven.

## Meer informatie

Selecteer **[Tools]** > **[Help]** voor meer informatie over uw navigatiesysteem.

U kunt de nieuwste versie van de gebruiksaanwijzing downloaden op [manual.kenwood.com/edition/im332/](http://manual.kenwood.com/edition/im332/).

## De software bijwerken

Voor het bijwerken van de software van het navigatiesysteem hebt u een SD-kaart, een SD-kaartlezer en een internetverbinding nodig.

1 Ga naar [www.garmin.com/Kenwood](http://www.garmin.com/Kenwood).

2 Zoek uw model en selecteer Software Updates > Download.

3 Lees en accepteer de voorwaarden van de softwarelicentieovereenkomst.

4 Volg de instructies op de website om de installatie van de software-update te voltooien.

## Kaarten bijwerken

U kunt bijgewerkte kaartgegevens kopen bij Garmin of informeer bij uw Kenwood-dealer of Kenwood-servicecenter voor meer informatie.

1 Ga naar [www.garmin.com/Kenwood](http://www.garmin.com/Kenwood).

2 Selecteer Order Map Updates voor uw Kenwood-toestel.

3 Volg de instructies op de website om uw kaart bij te werken.

# Basisbedieningen met de afstandsbediening

## Batterij installeren

Gebruik twee batterijen van het type "AAA"/"R03".

Lijn de batterijen tijdens het plaatsen correct uit met de + en – polen. Houd u hierbij aan de instructie van de afbeelding in de batterijbehuizing.

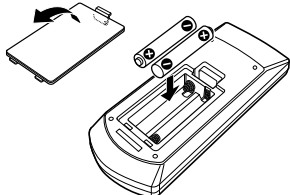

## Opmerkingen

Als de afstandsbediening alleen van dichtbij functioneert of helemaal niet functioneert, zijn de batterijen waarschijnlijk leeg. Vervang in dit geval de batterijen door nieuwe.

### ⚠ LET OP

- Leg de afstandsbediening zodanig neer dat zij tijdens remmen of andere handelingen niet kan vallen of wegglijden. Als de afstandsbediening valt of tijdens het rijden vast komt te zitten onder de pedalen kan dit leiden tot gevaarlijke situaties.
- Laat de batterij niet achter in de buurt van vuur of in de zon. Dit kan leiden tot oververhitting, brand of ontploffing.
- Laad de batterij niet op, sluit de batterij niet kort, open de batterij niet, verwarm de batterij niet of gooi ze niet in open vuur. Hierdoor kan er vloeistof uit de batterij gaan lekken. Wanneer u gemorste vloeistoffen in uw ogen krijgt of op uw kleren, spoel dan uw ogen of kleren onmiddellijk uit met water en raadpleeg uw huisarts.
- Houd de batterij buiten bereik van kinderen. Mocht een kind toch een batterij inslikken, neem dan onmiddellijk contact op met uw huisarts.

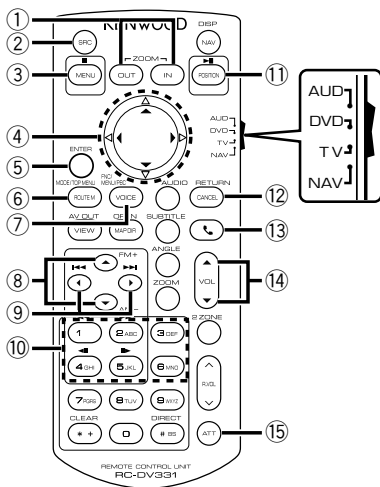

## Modus schakelaar op afstandsbediening

- **AUD-modus** Schakel naar deze modus wanneer u een geselecteerde bron of een tunerbron enz. bedient.
- **Dvd-modus** Schakel naar deze modus wanneer u dvd's of cd's, enz. met de in dit apparaat geïntegreerde speler afspeelt.
- **Tv-modus** Schakel over naar deze modus bij het bedienen van de tv.
- **Nav-modus:** Schakel over naar deze modus bij het bedienen van het navigatiesysteem.

## Opmerkingen

Wanneer u een speler bedient die niet in het toestel is geïntegreerd, selecteer dan de modus "AUD".

## Algemene bediening (AUD-modus)

- Volumeregeling: ⑭ [VOL ▲ / ▼]
- Geluidsbron selecteren: ② [SRC]
- Volume verlagen: ⑮ [ATT]
- Als een oproep binnenkomt, wordt deze beantwoord: ⑬ [📞]

## In radiobron (AUD-modus)

- Frequentieband selecteren:  
⑧ [FM+]/[AM-]
- Radiozender selecteren: ⑨ [◀◀]/[▶▶]
- Voorkeurzenders oproepen: ⑩ [1] — [6]

## In dvd/vcd-bron (dvd-modus)

- Nummer zoeken: ⑨ [◀◀]/[▶▶]
- Onderbreken/Afspelen:  
⑪ [▶II/ POSITION]
- Stoppen: ③ [■/ MENU]
- Dvd-hoofdmenu: ⑥ [ROUTE M]
- Dvd-menu: ⑦ [VOICE]

## In cd/ dvd-media/ USB-bron (AUD-modus)

- Muziek selecteren: ⑨ [◀◀]/[▶▶]
- Map selecteren: ⑧ [FM+]/[AM-]
- Onderbreken/Afspelen:  
⑪ [▶II/ POSITION]

## In iPod-bron (AUD-modus)

- Muziek selecteren: ⑨ [◀◀]/[▶▶]
- Onderbreken/Afspelen:  
⑪ [▶II/ POSITION]

## In tv-bron (tv-modus)

- Frequentieband selecteren: ⑧ [FM+]
- Kanaal selecteren: ⑨ [◀◀]/[▶▶]
- Voorkeurzenders oproepen: ⑩ [1] — [6]

## In navigatie (NAV-modus)

- Bladert door de kaart of verplaatst de cursor: ④ **Cursortoets** [▲/ ▼/ ◀/ ▶]
- Voert de geselecteerde functie uit:  
⑤ [ENTER]
- Zoekt in of uit op de navigatiekaart.  
① [ZOOM OUT/ IN]
- Geeft het hoofdmenu weer: ③ [■/ MENU]
- Geeft het vorige scherm weer:  
⑫ [CANCEL]
- Geeft de huidige positie weer:  
⑪ [▶II/ POSITION]

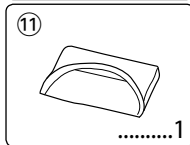
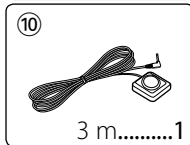
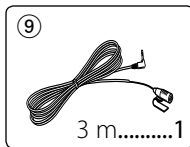
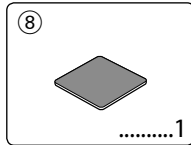
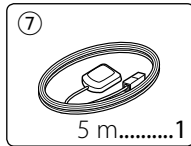
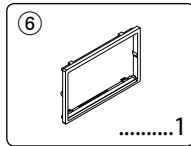
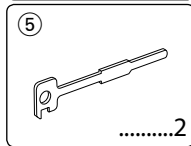
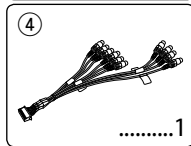
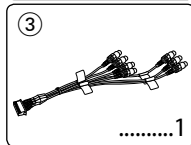
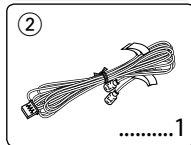
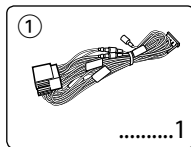

1. Voorkom kortsluiting door de sleutel uit het contact te halen en de  $\ominus$ minpool (-) van de batterij los te koppelen.
2. Zorg voor de juiste verbindingen van invoer- en uitvoerkabels op elk toestel.
3. Sluit de kabel op de bedradingsbundel aan.
4. Neem stekker B van de bedradingsbundel en verbind hem met de luidsprekeraansluiting in het voertuig.
5. Neem connector A op de bedradingsbundel en sluit hem op de externe spanningsconnector op uw auto aan.
6. Sluit de connector van de bedradingsbundel aan op het apparaat.
7. Installeer het toestel in uw auto.
8. Sluit de  $\ominus$ minpool (-) van de batterij weer aan.
9. Druk op de terugsteltoets.
10. Voer de initiële instelling uit. (Raadpleeg de gebruiksaanwijzing.)

### ⚠WAARSCHUWING

- Als u de ontstekingskabel (rood) en de accukabel (geel) op het chassis van de auto (massa) aansluit, kunt u een kortsluiting veroorzaken waardoor brand kan ontstaan. Sluit deze kabels altijd aan op de voedingsbron die door de zekeringkast loopt.
- Verwijder niet de zekering van de ontstekingskabel (rood) en de accukabel (geel). De voeding moet zijn aangesloten op de kabels via de zekering.

### GPS-signalen ontvangen

Wanneer u de DNX9280BT voor het eerst inschakelt, moet u wachten terwijl het systeem voor het eerst satellietsignalen ontvangt. Dit kan enkele minuten duren. Zorg ervoor dat uw auto buiten op een open plek uit de buurt van hoge gebouwen en bomen staat zodat de ontvangst snel tot stand kan komen. Nadat het systeem voor de eerste keer een satelliet signaal heeft ontvangen, zal de ontvangst van satelliet signalen daarna sneller tot stand komen.

### Informatie over het voorpaneel

Bij het verwijderen van het product uit de doos of bij het installeren, kan het voorpaneel onder een hoek gepositioneerd zijn als weergegeven in (afb. 1). Dit is mogelijk doordat het product is uitgerust met een mechanisme dat dit mogelijk maakt.

Als het programma dat wordt geactiveerd als

het product voor het eerst wordt ingeschakeld, goed werkt, beweegt het voorpaneel automatisch naar de positie (initiële instelhoek) als weergegeven in (afb. 2).

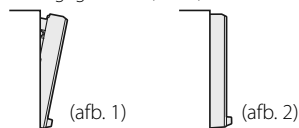

## Na de installatie

Voer na de installatie de begininstelling uit (pagina 102).



- De montage en het aansluiten van de kabels vereist kennis en ervaring. Laat de bevestiging en bedrading om veiligheidsredenen door vaklui uitvoeren.
- Zorg dat het toestel op een negatieve 12 Volt gelijkstroomvoeding is geaard.
- Installeer het toestel niet op plaatsen die aan direct zonlicht, hitte of extreme vochtigheid blootstaan. Vermijd ook plaatsen waar het zeer stoffig is of waar gevaar bestaat voor waterspatten.
- Gebruik bij het installeren uitsluitend de bijgeleverde schroeven. Gebruik uitsluitend de bij het toestel geleverde schroeven. Het gebruik van verkeerde schroeven kan het toestel beschadigen.
- Wanneer de stroom niet is ingeschakeld ("PROTECT" wordt weergegeven), is er mogelijk een kortsluiting in de luidsprekerkabel of raakt de kabel het chassis van het voertuig en werd mogelijk het beveiligingscircuit geactiveerd. Controleer in dit geval de luidsprekerkabel.
- Indien het contactslot van uw auto geen ACC stand heeft, moet u de ontstekingsdraden verbinden met een stroombron die met de contactsleutel kan worden ingeschakeld en uitgeschakeld. Indien u het ontstekingsdraad verbindt met een stroombron waar constant spanning op staat, bijvoorbeeld accudraden, zal de accu worden uitgeput.
- Als de console een deksel heeft, moet u er bij de installatie van het toestel op letten dat het voorpaneel bij het openen en sluiten het deksel niet raakt.
- Als de zekering is doorgebrand, controleert u eerst of de kabels elkaar niet raken en zo een kortsluiting veroorzaken en vervangt u vervolgens de oude zekering door een nieuwe met dezelfde stroomsterkte.
- Isoleer niet-aangesloten kabels met isolatieband of ander geschikt materiaal. Voorkom kortsluiting

door de kapjes op het uiteinde van de niet-aangesloten kabels of aansluitingen niet te verwijderen.

- Sluit de luidsprekerkabels op de juiste manier op de overeenkomende aansluitingen aan. Het apparaat kan beschadigd raken of niet langer werken als u de  $\ominus$ -draden deelt of deze aardt met een metalen onderdeel van het voertuig.
- Indien u slechts twee luidsprekers met het systeem verbindt, moet u de stekker met ofwel beide voor-uitgangsaansluitingen of beide achter-uitgangsaansluitingen verbinden (gebruik dus niet zowel voor als achter). Indien u bijvoorbeeld de  $\oplus$  connector van de linker luidspreker op een voorste uitgang aansluit, mag u de  $\ominus$  connector niet op een achterste uitgang aansluiten.
- Controleer na het installeren van het toestel of de remlichten, richtingaanwijzers, ruitenwissers enz. van het voertuig juist functioneren.
- Installeer het toestel onder een maximale hoek van 30°.
- Dit toestel is uitgerust met een ventilator (pagina 121) om de binnentemperatuur te verminderen. Plaats het toestel niet zodanig dat de ventilator wordt geblokkeerd. Wanneer deze openingen worden geblokkeerd, kan de binnentemperatuur oplopen en het toestel defect raken.
- Duw niet te hard op het paneelopervlak tijdens de installatie van het toestel in het voertuig. Dat kan leiden tot krassen, schade of het niet goed meer functioneren.
- De ontvangst wordt mogelijk slechter wanneer zich metalen voorwerpen bevinden in de buurt van de Bluetooth-antenne.

## Bluetooth-antenne

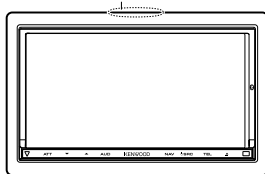

### LET OP

Installeer dit apparaat in de console van uw voertuig.

Raak de metalen onderdelen van dit apparaat niet aan tijdens en kort na het gebruik van het apparaat. Metalen onderdelen zoals de warmteafvoer en behuizing worden heet.

# Aansluiting

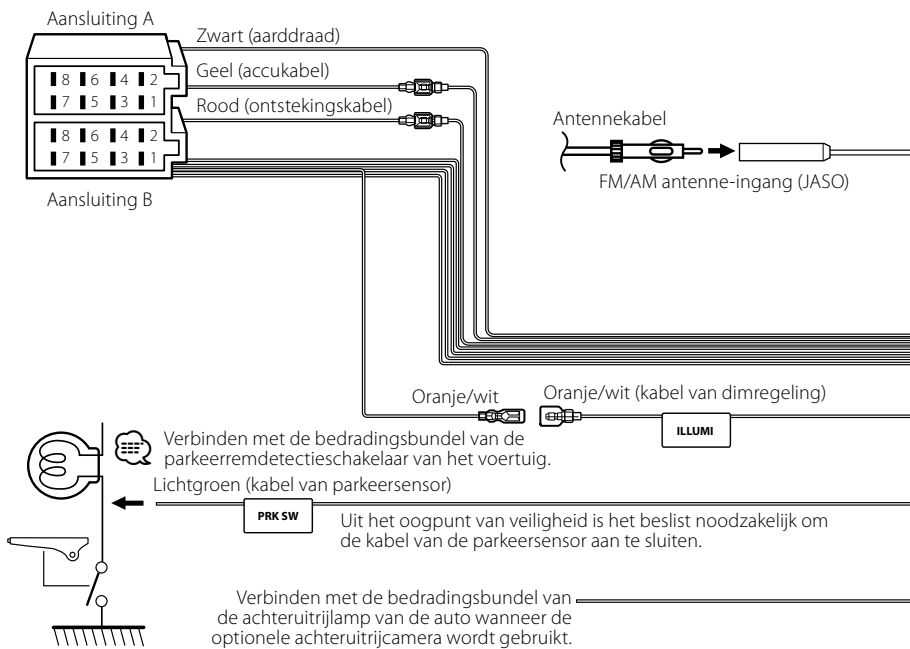

Om de stuurafstandsbediening te gebruiken, hebt u een adapter nodig (niet meegeleverd) die bij uw auto past. Laat het afsluitkapje op de aansluiting wanneer ze niet wordt gebruikt.

Sluit aan op de geaarde aansluiting tijdens ontvangst van of gedurende een telefoongesprek.



Raadpleeg de navigatiehandleiding als u een Kenwood-navigatiesysteem wilt aansluiten.

Sluit aan op de voedingsaansluiting wanneer u de optionele vermogensversterker gebruikt, of op de antenne-aansluiting van het voertuig.



Laat de kabel niet uit het lipje hangen als u geen aansluitingen maakt.



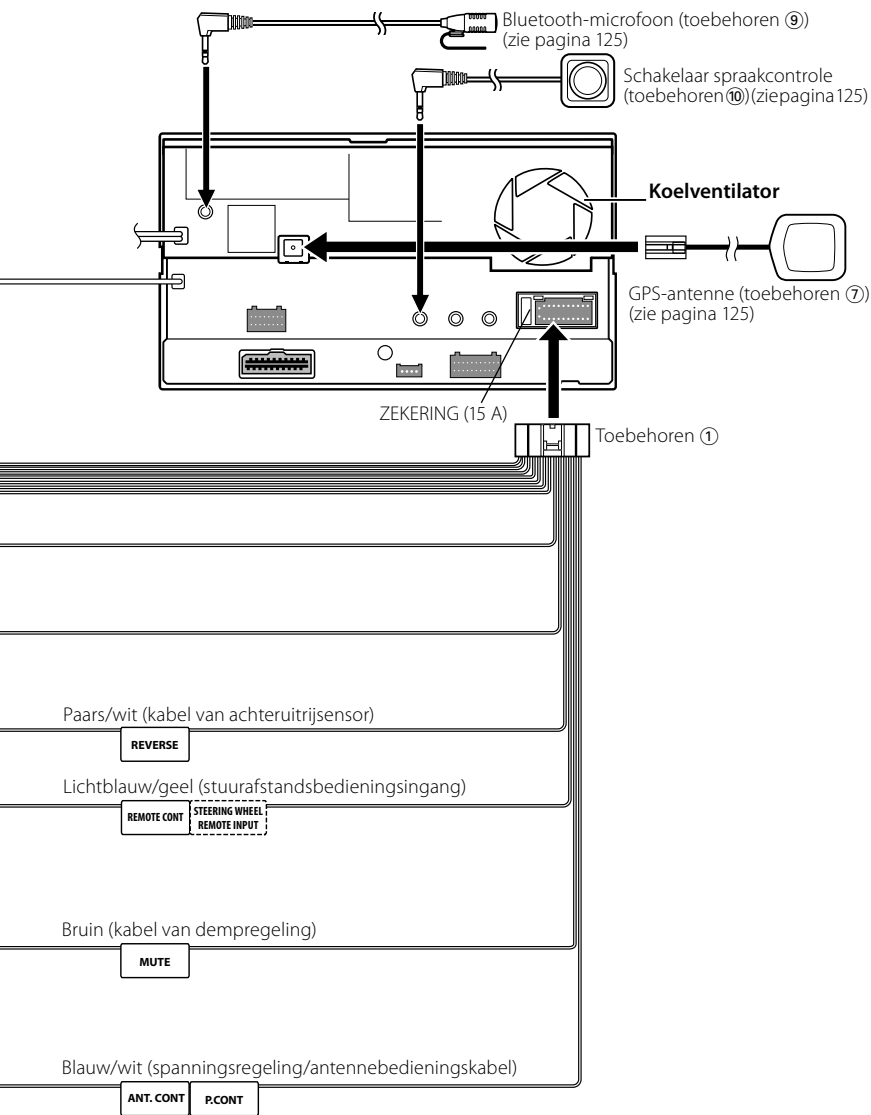

# De kabels op de aansluitingen aansluiten

## Overzicht van connectorfuncties

Pennummers voor ISO-connectoren	Kabelkleur	Functies
Externe spanningsconnector		
A-4	Geel	Accu
A-5	Blauw/wit	Spanningsregeling
A-6	Oranje/wit	Dimfunctie
A-7	Rood	Contact (ACC)
A-8	Zwart	Aardaansluiting (massa)
Luidsprekerconnector		
B-1	Paars	Rechtsachter (+)
B-2	Paars/zwart	Rechtsachter (-)
B-3	Grijs	Rechtsvoor (+)
B-4	Grijs/zwart	Rechtsvoor (-)
B-5	Wit	Linksvoor (+)
B-6	Wit/zwart	Linksvoor (-)
B-7	Groen	Linksachter (+)
B-8	Groen/zwart	Linksachter (-)



Luidsprekerimpedantie  
: 4 – 8 Ω

## ⚠WAARSCHUWING

### Aansluiten van ISO-stekker

De penopstelling voor de ISO-connectoren is afhankelijk van het type van uw auto. Voorkom beschadiging en zorg dat u de juiste aansluitingen maakt.

De standaardverbinding van de bedradingsbundel wordt in stap 1 hieronder beschreven. Wanneer de penopstelling van de ISO-connector overeenkomt met de beschrijving in 2 maakt u de aansluitingen zoals wordt getoond in de afbeelding.

Sluit de kabel opnieuw aan op de hieronder aangegeven wijze 2 bij de installatie van dit apparaat in voertuigen van het merk **Volkswagen**, enz.

- 1 (Standaardinstelling) De A-7-pen (rood) van de ISO-connector van de auto is aangesloten op de ontsteking, en de A-4-pen (geel) is aangesloten op de constante voeding.

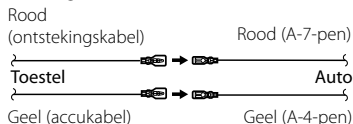

- 2 De A-7-pen (rood) van de ISO-connector van de auto is aangesloten op de constante voeding, en de A-4-pen (geel) is aangesloten op de ontsteking.

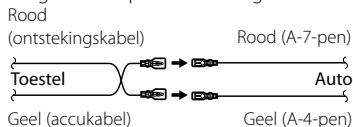

# Aansluiten op systeem

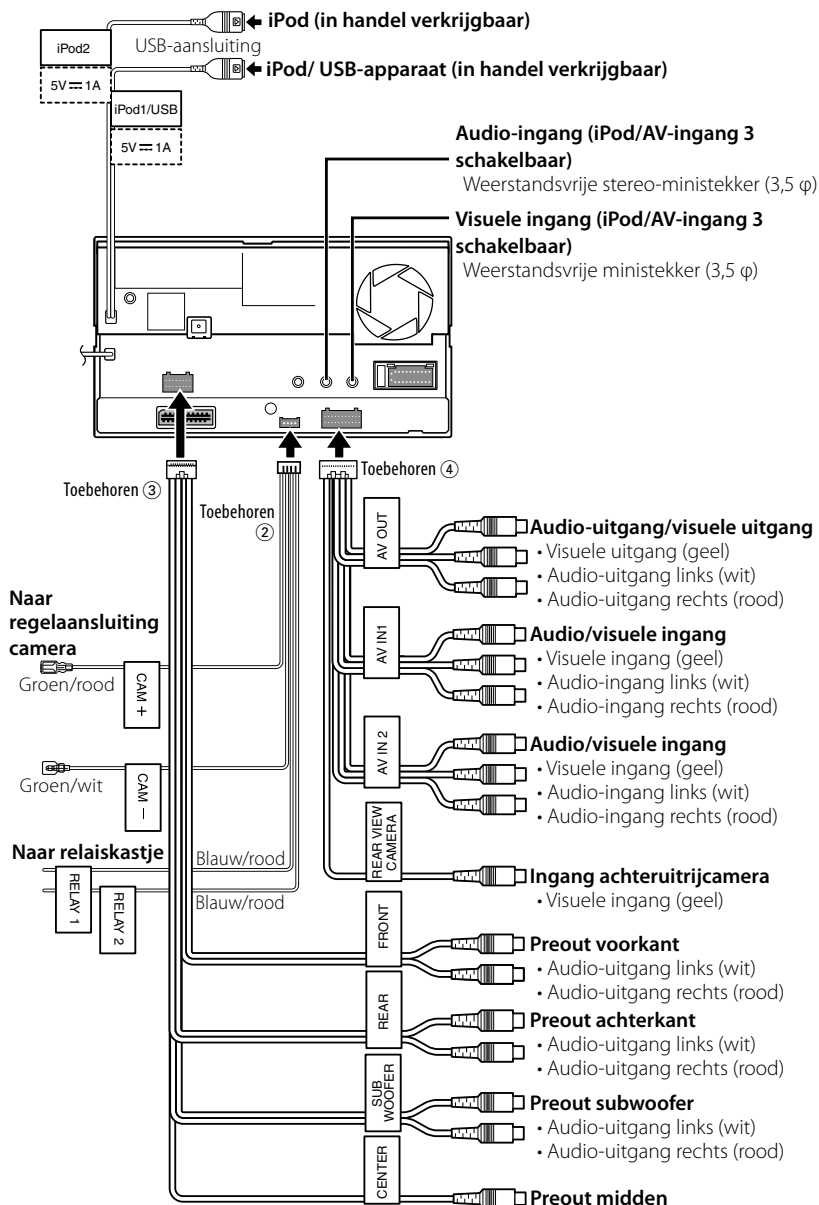

## Aansluiten van optionele toebehoren

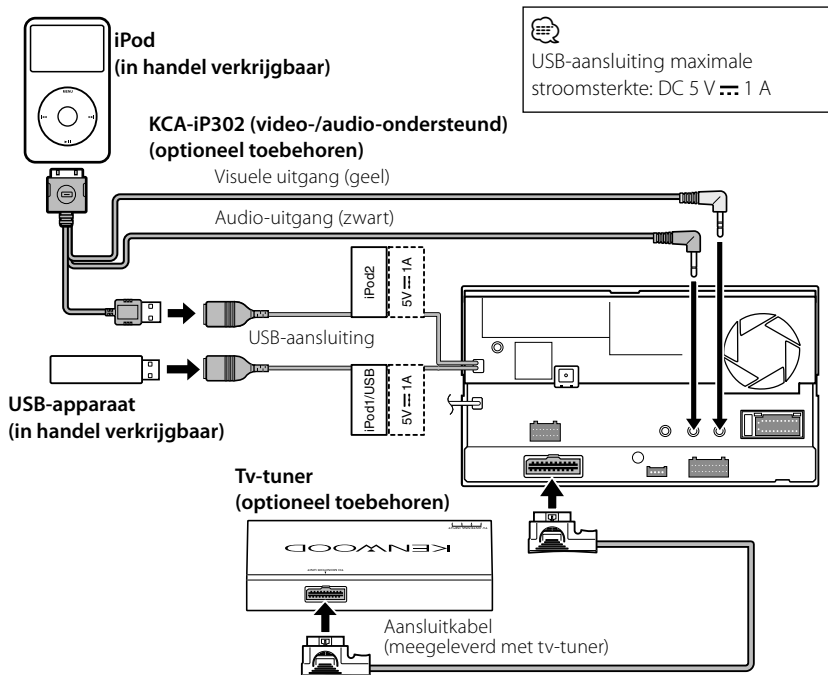

## Indien twee iPods aangesloten worden

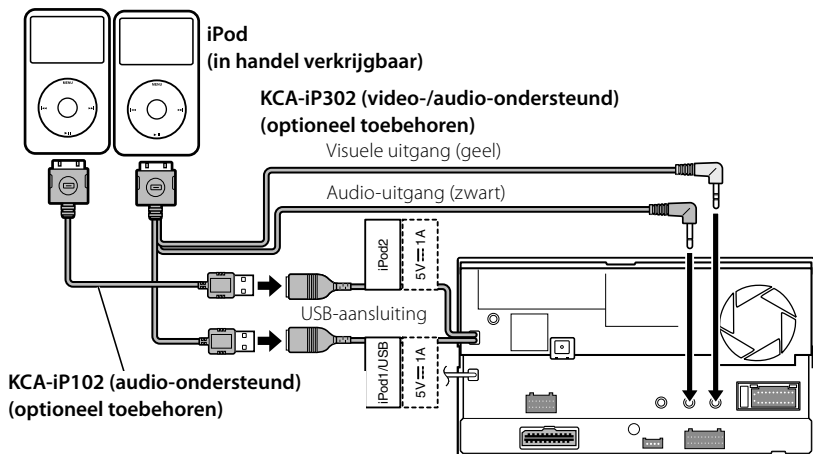

## Installeren van de GPS-antenne

De GPS-antenne wordt in de auto geïnstalleerd. Zij moet zo horizontaal mogelijk worden geïnstalleerd zodat de GPS-satellietsignalen gemakkelijk kunnen worden ontvangen.

**Installeer de GPS-antenne als volgt in uw auto:**

1. Reinig het dashboard of het oppervlak waarop u de antenne wilt installeren.
2. Verwijder het beschermingspapier van het plakband dat zich aan de onderkant van de metalen plaat bevindt (toebehoren ⑧).
3. Druk de metalen plaat (toebehoren ⑧) stevig tegen het dashboard of bevestigingsoppervlak. U kunt de metalen plaat (toebehoren ⑧) buigen zodat het indien nodig ook op gebogen oppervlakken kan worden geïnstalleerd.
4. Plaats de GPS-antenne (toebehoren ⑦) op de metalen plaat (toebehoren ⑧).

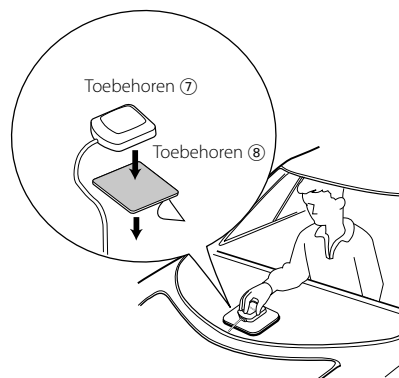

- In sommige typen auto's is de ontvangst van GPS-satellietsignalen niet mogelijk wanneer de antenne in de auto wordt geïnstalleerd.
- De afstand tussen de GPS-antenne en de antennes van mobiele telefoons of andere zendantennes moet minimaal 30 cm bedragen. Het is mogelijk dat de GPS-satellietsignalen hinder ondervinden van deze apparaten.
- GPS-antennes presteren minder goed wanneer u ze verft (metaalkleur).

## Installeren van de Push-To-Talk-schakelaar en de microfoon

1. Controleer de installatiepositie van de microfoon (toebehoren ⑨) en de Push-To-Talk-schakelaar (toebehoren ⑩).
2. Verwijder olie en ander vuil van het installatieoppervlak.
3. Installeer de microfoon.
4. Sluit de microfoonkabel aan op het apparaat. Zet de daarbij op verschillende plaatsen vast met behulp van tape, enz.

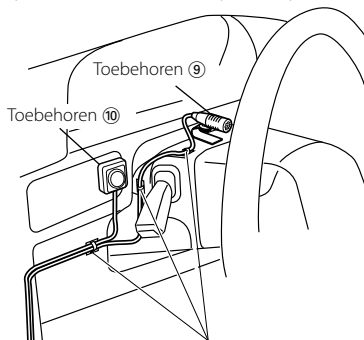

Bevestig de kabel met in de handel verkrijgbare tape.

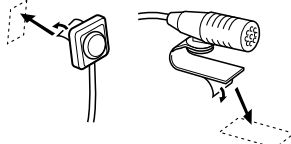

Verwijder de bescherm laag van de aan twee kanten klevende tape voor bevestiging op de plek die hierboven wordt getoond.



Verplaats de microfoon in de richting van de chauffeur.



Installeer de microfoon zo ver mogelijk uit de buurt van de mobiele telefoon.

# Installatie voor monitor/weergaveapparaat

## Installeren van het plaatje

1. Bevestig toebehoren ⑥ aan het toestel.

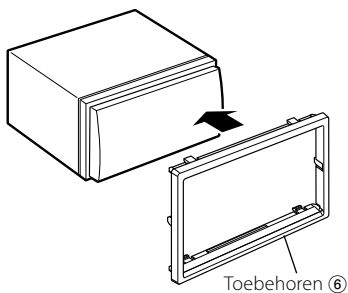

## Monitorpaneel bevestigen

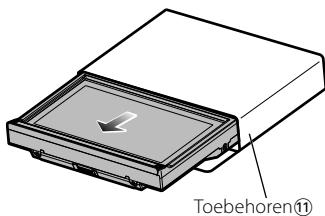

Houd het monitorpaneel goed vast zodat het niet per ongeluk kan vallen.  
Druk het monitorpaneel op de bevestigingsplaat totdat het monitorpaneel stevig vastzit.

## De monitor/speler installeren

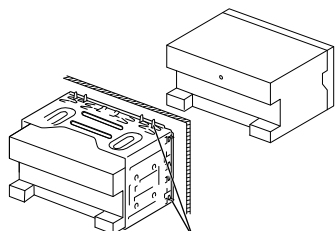

Buig de lipjes van de bevestigingshul met een schroevendraaier of overeenkomstig gereedschap en bevestig deze op zijn plaats.



- Controleer of het toestel goed geïnstalleerd is. Als het toestel niet stabiel is, kan het slecht werken (het geluid kan bijvoorbeeld soms onderbroken worden).

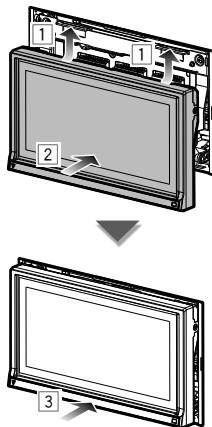

# Verwijderen van monitor/weergaveapparaat

## Verwijderen van het hardrubberen frame (schakelplaat)

1. Steek de meeneempennen van het uitbouwgereedschap in de uitsparingen ⑤ en verwijder de twee vergrendelingen aan de onderkant. Breng het frame omlaag en trek naar voren zoals u in de afbeelding ziet.

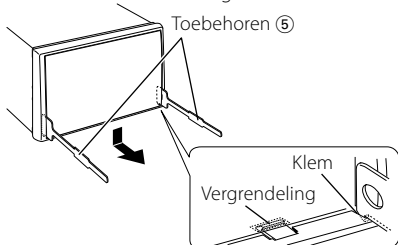

- Aan de bovenkant kan het frame op dezelfde manier worden verwijderd.

2. Nadat de onderkant is verwijderd, verwijdert u de twee plaatsen aan de bovenkant.

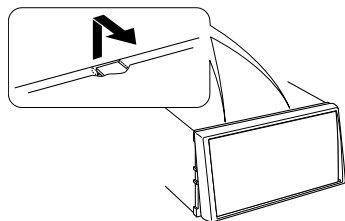

## Het toestel verwijderen

1. Verwijder het hardrubberen frame volgens de uitbouwprocedure in de sectie <Verwijderen van het hardrubberen frame>.
2. Steek de twee uitbouwgereedschappen ⑤ zoals is afgebeeld diep in de uitsparingen.

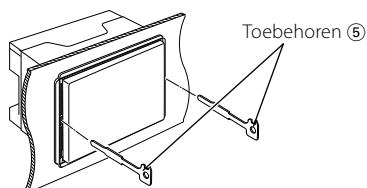

3. Duw de verwijderstaafjes omlaag terwijl u ze indrukt en trek het toestel half naar buiten.

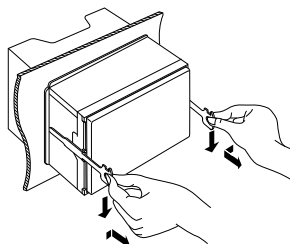

- Ga voorzichtig te werk zodat u niet gewond kunt raken door de meeneempennen op het uitbouwgereedschap.

4. Trek het toestel met uw handen geheel naar voren en let op dat u het toestel niet laat vallen.

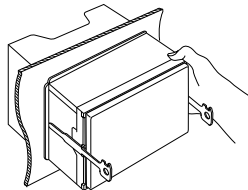

## INFO OVER DIVX VIDEO:

DivX® is een digitale videoformat van DivX, Inc. Dit is een officieel DivX Certified®-apparaat waarmee DivX-video kan worden afgespeeld. Ga naar [www.divx.com](http://www.divx.com) voor meer informatie en softwarehulpmiddelen voor het converteren van uw bestanden naar het DivX-videoformat.

## INFO OVER DIVX VIDEO-ON-DEMAND:

Dit DivX Certified®-apparaat moet geregistreerd worden om inhoud in de indeling DivX Video-on-Demand (VOD) te kunnen afspelen. Om de registratiecode te genereren zoekt u het DivX VOD-gedeelte in het instelmenu van het apparaat. Ga met deze code naar [vod.divx.com](http://vod.divx.com) om het registratieproces te voltooien en meer te lezen over DivX VOD.

DivX®, DivX Certified® and associated logos are registered trademarks of DivX, Inc. and are used under license.

 is a trademark of DVD Format/Logo Licensing Corporation registered in the U.S., Japan and other countries.

The "AAC" logo is a trademark of Dolby Laboratories.

 is een handelsmerk van SRS Labs, Inc.  
WOW technology valt onder de licentie van SRS Labs, Inc.

Gefabriceerd onder licentie van Dolby Laboratories.  
Dolby, Pro Logic en het dubbel-D-symbool zijn handelsmerken van Dolby Laboratories.

Manufactured under license under U.S. Patent #'s: 5,451,942; 5,956,674; 5,974,380; 5,978,762; 6,487,535 & other U.S. and worldwide patents issued & pending. DTS and the Symbol are registered trademarks & DTS Digital Surround and the DTS logos are trademarks of DTS, Inc. Product includes software. © DTS, Inc. All Rights Reserved.

Dit product bevat technologie voor kopieerbeveiliging die door VS-patenten en andere intellectuele eigendomsrechten van Rovi Corporation wordt beschermd. Reverse engineering en demontage zijn verboden.

Het Bluetooth-woordmerk en de Bluetooth-logo's zijn het eigendom van Bluetooth SIG, Inc. en elk gebruik van dergelijke merken door Kenwood Corporation vindt plaats onder licentie. Andere handelsmerken en handelsnamen zijn het eigendom van hun respectievelijke houders.

"Made for iPod" and "Made for iPhone" mean that an electronic accessory has been designed to connect specifically to iPod or iPhone, respectively, and has been certified by the developer to meet Apple performance standards. Apple is not responsible for the operation of this device or its compliance with safety and regulatory standards. Please note that the use of this accessory with iPod or iPhone may affect wireless performance.

iPhone, iPod, iPod classic, iPod nano, and iPod touch are trademarks of Apple Inc., registered in the U.S. and other countries.

"Adobe Reader" is a trademark of Adobe Systems Incorporated.



## Markering op producten die laserstralen gebruiken

**CLASS 1  
LASER PRODUCT**

Dit label is aangebracht op de behuizing/houder en toont dat de component een laserstraal gebruikt die als Klasse 1 is geclassificeerd. Dit betekent dat de laserstraal relatief zwak is en er geen gevaar van straling buiten het toestel is. Dit betekent dat de laserstraal relatief zwak is en er geen gevaar van straling buiten het toestel is.

## Informatie over het weggoien van elektrische en elektronische apparatuur en batterijen (particulieren)



**Pb**

Dit symbool geeft aan dat gebruikte elektrische, elektronische producten en batterijen niet bij het normale huishoudelijke afval mogen.

Lever deze producten in bij de aangewezen inzamelingspunten, waar ze gratis worden geaccepteerd en op de juiste manier worden verwerkt, teruggewonnen en hergebruikt.

Voor inleveradressen zie [www.nvmp.nl](http://www.nvmp.nl), [www.ictmilieu.nl](http://www.ictmilieu.nl), [www.stibat.nl](http://www.stibat.nl).

Wanneer u dit product op de juiste manier als afval inlevert, spaart u waardevolle hulpbronnen en voorkomt u potentiële negatieve gevolgen voor de volksgezondheid en het milieu, die anders kunnen ontstaan door een onjuiste verwerking van afval.

Opgelet: Het teken "Pb" onder het teken van de batterijen geeft aan dat deze batterij lood bevat.

Dit product wordt niet geïnstalleerd door de fabrikant van een voertuig op de productielijn, noch door de professionele invoerder van een voertuig in EU-lidstaten.



**Declaration of Conformity with regard to the EMC Directive 2004/108/EC**

**Declaration of Conformity with regard to the R&TTE Directive 1999/5/EC**

**Manufacturer:**

Kenwood Corporation

2967-3 Ishikawa-machi, Hachioji-shi, Tokyo, 192-8525 Japan

**EU Representative's:**

Kenwood Electronics Europe BV

Amsterdamseweg 37, 1422 AC UITHOORN, The Netherlands



**Déclaration de conformité se rapportant à la directive EMC 2004/108/EC**

**Déclaration de conformité se rapportant à la directive R&TTE 1999/5/EC**

**Fabricant:**

Kenwood Corporation

2967-3 Ishikawa-machi, Hachioji-shi, Tokyo, 192-8525 Japon

**Réprésentant dans l'UE :**

Kenwood Electronics Europe BV

Amsterdamseweg 37, 1422 AC UITHOORN, Pays-Bas



**Konformitätserklärung in Bezug auf die EMC-Vorschrift 2004/108/EC**

**Konformitätserklärung in Bezug auf die R&TTE-Vorschrift 1999/5/EG**

**Hersteller:**

Kenwood Corporation

2967-3 Ishikawa-machi, Hachioji-shi, Tokyo, 192-8525 Japan

**EU-Vertreter:**

Kenwood Electronics Europe BV

Amsterdamseweg 37, 1422 AC UITHOORN, Niederlande



**Conformiteitsverklaring met betrekking tot EMC-richtlijn 2004/108/EG**

**Conformiteitsverklaring met betrekking tot R&TTE-richtlijn 1999/5/EG**

**Fabrikant:**

Kenwood Corporation

2967-3 Ishikawa-machi, Hachioji-shi, Tokyo, 192-8525 Japan

**EU-vertegenwoordiger:**

Kenwood Electronics Europe BV

Amsterdamseweg 37, 1422 AC UITHOORN, Nederland

## English

Hereby, Kenwood declares that this unit DNX9280BT is in compliance with the essential requirements and other relevant provisions of Directive 1999/5/EC.

## Français

Par la présente Kenwood déclare que l'appareil DNX9280BT est conforme aux exigences essentielles et aux autres dispositions pertinentes de la directive 1999/5/CE.  
Par la présente, Kenwood déclare que ce DNX9280BT est conforme aux exigences essentielles et aux autres dispositions de la directive 1999/5/CE qui lui sont applicables.

## Deutsch

Hiermit erklärt Kenwood, dass sich dieser DNX9280BT in Übereinstimmung mit den grundlegenden Anforderungen und den anderen relevanten Vorschriften der Richtlinie 1999/5/EG befindet. (BMW)  
Hiermit erklärt Kenwood die Übereinstimmung des Gerätes DNX9280BT mit den grundlegenden Anforderungen und den anderen relevanten Festlegungen der Richtlinie 1999/5/EG. (Wien)

## Nederlands

Hierbij verklaart Kenwood dat het toestel DNX9280BT in overeenstemming is met de essentiële eisen en de andere relevante bepalingen van richtlijn 1999/5/EG.  
Bij deze verklaart Kenwood dat deze DNX9280BT voldoet aan de essentiële eisen en aan de overige relevante bepalingen van Richtlijn 1999/5/EC.

## Italiano

Con la presente Kenwood dichiara che questo DNX9280BT è conforme ai requisiti essenziali ed alle altre disposizioni pertinenti stabilite dalla direttiva 1999/5/CE.

## Español

Por medio de la presente Kenwood declara que el DNX9280BT cumple con los requisitos esenciales y cualesquiera otras disposiciones aplicables o exigibles de la Directiva 1999/5/CE.

## Português

Kenwood declara que este DNX9280BT está conforme com os requisitos essenciais e outras disposições da Directiva 1999/5/CE.

## Polska

Kenwood niniejszym oświadcza, że DNX9280BT spełnia zasadnicze wymagania oraz inne istotne postanowienia dyrektywy 1999/5/EC.

## Český

Kenwood tímto prohlašuje, že DNX9280BT je ve shodě se základními požadavky a s dalšími příslušnými ustanoveními Nařízení vlády č. 426/2000 Sb.

## Magyar

Alulírott, Kenwood, kijelenti, hogy a jelen DNX9280BT megfelel az 1999/5/EC iránylelven meghatározott alapvető követelményeknek és egyeb vonatkozó előírásoknak.

## Svenska

Härmed intygar Kenwood att denna DNX9280BT står i överensstämmelse med de väsentliga egenskapskrav och övriga relevanta bestämmelser som framgår av direktiv 1999/5/EG.

## Suomi

Kenwood vakuuttaa täten että DNX9280BT tyyppinen laite on direktiivin 1999/5/EC iräelysten vaatimusten ja sitä koskevien direktiivin muiden ehtojen mukainen.

## Slovensko

S tem Kenwood izjavlja, da je ta DNX9280BT v skladu z osnovnimi zahtevami in ostalimi ustreznimi predpisi Direktive 1999/5/EG.

## Slovensky

Spoločnosť Kenwood týmto vyhlasuje, že DNX9280BT spĺňa základné požiadavky a ďalšie príslušné ustanovenia Direktívy 1999/5/EC.

## Dansk

Undertegnede Kenwood erklærer herved, at følgende udstyr DNX9280BT overholder de væsentlige krav og øvrige relevante krav i direktiv 1999/5/EF.

## Ελληνικά

ΜΕ ΤΗΝ ΠΑΡΟΥΣΑ Kenwood ΔΗΛΩΝΕΙ ΟΤΙ DNX9280BT ΣΥΜΜΟΡΦΟΝΕΤΑΙ ΠΡΟΣ ΤΙΣ ΟΥΣΙΩΔΕΙΣ ΑΠΑΙΤΗΣΕΙΣ ΚΑΙ ΤΙΣ ΛΟΙΠΕΣ ΣΧΕΤΙΚΕΣ ΔΙΑΤΑΞΕΙΣ ΤΗΣ ΟΔΗΓΙΑΣ 1999/5/ΕΚ.

## Eesti

Sellega kinnitab Kenwood, et see DNX9280BT vastab direktiivi 1999/5/EC põhilistele nõudmistele ja muudele asjakohastele määrustele.

## Latviešu

Ar šo, Kenwood, apstiprina, ka DNX9280BT atbilst Direktīvas 1999/5/EK galvenajām prasībām un citiem tās nosacījumiem.

## Lietuviškai

Šiuo, Kenwood, pareiškia, kad šis DNX9280BT atitinka pagrindinius Direktyvos 1999/5/EB reikalavimus ir kitas svarbias nuostatas.

## Malti

Hawnhekk, Kenwood, jiddikjara li dan DNX9280BT jikkonforma mal-htjijiet essenzjali u ma provvedimenti oħrajn relevanti li hemm fid-Direttiva 1999/5/EC.

## Українська

Компанія Kenwood заявляє, що цей виріб DNX9280BT відповідає ключовим вимогам та іншим пов'язаним положенням Директиви 1999/5/EC.

---

**KENWOOD**