

KENWOOD

DDX6021BT
DDX6051BT
DDX4021BT
DDX4051BT
DDX3021
DDX3051

MONITEUR AVEC RÉCEPTEUR DVD
MODE D'EMPLOI

JVC KENWOOD Corporation



Table des matières

Avant d'utiliser	3
Comment réinitialiser votre appareil	3

INTRODUCTIONS

Réglages initiaux.....	5
Réglages initiaux.....	5
Ajustement de l'angle du panneau.....	5
Mise à jour du système.....	6
Réglage de la fonction de sécurité	7

Noms des composants et fonctions ...8

Réglage de l'horloge.....10

Opérations communes.....11

Mise sous tension de l'appareil	11
Mise hors tension de l'appareil	11
Ajustement du volume	11
Mise de l'appareil en veille	11
Mise hors service de l'écran	11

Commutation d'écrans

OPÉRATIONS DE LA SOURCE AV

Sélection de la source de lecture13

Affichage de l'écran de commande de la source.....	13
--	----

Opérations des disques

Lecture d'un disque	14
Types de disques reproductibles.....	15
Opérations de lecture	16
Réglages pour la lecture de disque	20

Opérations USB

Lecture d'un périphérique USB	21
-------------------------------------	----

Écoute du périphérique iPod/

iPhone

Lecture sur un iPod/iPhone	24
Sélection d'un plage/séquence vidéo à partir du menu de l'iPod/iPhone.....	25
Fonctionnement en mode de commande iPod/iPhone	25

Écoute de la radio.....26

Utilisation d'autres appareils extérieurs

AV-IN.....	31
Utilisation de l'unité de navigation extérieur	32

Ajustements sonores

Utilisation de l'égalisation du son	33
Ajustement de la fréquence de croisement.....	34

Changement de la disposition de l'affichage.....35

Réglage pour la lecture vidéo

Ajustement de l'image	37
Sélection du format de l'image	38
Agrandissement de l'image.....	38

Utilisation d'une caméra de recul

Éléments du menu de réglage.....40

Mémorisation/rappel des réglages.....	44
Verrouillage des réglages.....	44
Ajustement de la position tactile	44

OPÉRATIONS BLUETOOTH

(Uniquement pour le DDX6021BT/DDX6051BT/
DDX4021BT/DDX4051BT)

Informations pour l'utilisation de périphériques Bluetooth®

Opérations Bluetooth

Connexion de périphériques Bluetooth	46
Utilisation d'un téléphone portable Bluetooth	48
Utilisation d'un lecteur audio Bluetooth	53
Réglages du périphérique Bluetooth.....	53

UTILISATION DE LA

TÉLÉCOMMANDE

Présentation

Opérations à partir de la

télécommande.....

RÉFÉRENCES

Entretien

Pour en savoir plus à propos de cet appareil

Dépannage

Accessoires/Procédure

d'installation.....

Connexion des câbles aux bornes.....

Connexion d'un périphérique USB/

iPod/iPhone

Connexion d'autres appareils

Installation/Retrait de l'appareil.....

Spécifications

KS-UBT1 (adaptateur USB

Bluetooth)

Avant d'utiliser

⚠ AVERTISSEMENTS:

(Pour éviter tout accident et tout dommage)

- N'INSTALLEZ aucun appareil ni aucun câble dans un endroit où:
 - il peut gêner l'utilisation du volant ou du levier de vitesse.
 - il peut gêner le fonctionnement de dispositifs de sécurité tels que les coussins de sécurité.
 - il peut gêner la visibilité.
- NE manipulez pas l'appareil quand vous conduisez.
Si vous devez commander l'appareil pendant que vous conduisez, assurez-vous de bien regarder autour de vous.
- Le conducteur ne doit pas regarder le moniteur lorsqu'il conduit.

⚠ Précautions concernant le moniteur:

- Le moniteur intégré à l'appareil est un produit de grande précision, mais qui peut posséder des pixels déficients. C'est inévitable et ce n'est pas considéré comme un mauvais fonctionnement.
- N'exposez pas le moniteur à la lumière directe du soleil.
- N'utilisez pas le panneau tactile avec un stylo bille ou un objet similaire pointu similaire. Appuyez sur les touches sur le panneau tactile directement avec un doigt (si vous portez des gants, retirez-les).
- Quand la température est très basse ou très élevée...
 - Un changement chimique se produit à l'intérieur, causant un mauvais fonctionnement.
 - Les images peuvent ne pas apparaître clairement ou se déplacer doucement. Les images peuvent ne pas être synchronisées avec le son ou la qualité de l'image peut être réduite dans de tels environnements.

Pour sécurité...

- N'augmentez pas le volume trop haut, car cela rendrait la conduite dangereuse en bloquant les sons de l'extérieur et pourrait créer une perte d'audition.
- Arrêtez la voiture avant de réaliser toute opération compliquée.

Température à l'intérieur de la voiture...

Si votre voiture est restée garée pendant longtemps dans un climat chaud ou froid, attendez que la température à l'intérieur de la voiture redevienne normale avant d'utiliser l'appareil.

■ Comment réinitialiser votre appareil

DDX6021BT/DDX6051BT



DDX4021BT/DDX4051BT/DDX3021/DDX3051



Si l'appareil ne fonctionne pas correctement, appuyez sur la touche de réinitialisation. L'appareil retourne aux réglages d'usine une fois la touche de réinitialisation enfoncée (sauf pour les périphériques Bluetooth enregistrés).

Comment lire ce manuel:

- Les illustrations du DDX6021BT sont utilisées principalement pour les explications.
- Ce mode d'emploi explique les opérations en utilisant les touches du panneau du moniteur et du panneau tactile. Pour les opérations en utilisant de la télécommande (RC-DV340: fourni uniquement pour le DDX6021BT/DDX6051BT), (☞ page 55).
- < > indique les divers écrans/menus/opérations/réglages qui apparaissent sur le panneau tactile.
- [] indique les touches sur le panneau tactile.
- **Langue des indications:** Les indications en anglais sont utilisées dans un but explicatif. Vous pouvez choisir la langue des indications à partir du menu <Setup>. (☞ page 43)

Les affichages et les panneaux montrés dans ce manuel sont des exemples utilisés pour aider à mieux comprendre les explications et les opérations. Pour cette raison, les affichages et les panneaux représentés peuvent être différents de leur apparence réelle.

Ce produit n'est pas installé par le constructeur d'un véhicule sur le site de production, ni par l'importateur professionnel d'un véhicule dans un Etat membre de l'UE.

Information sur l'élimination des anciens équipements électriques et électroniques et piles électriques (applicable dans les pays de l'Union Européenne qui ont adopté des systèmes de collecte sélective)



Les produits et piles électriques sur lesquels le pictogramme (poubelle barrée) est apposé ne peuvent pas être éliminés comme ordures ménagères.



Pb

Les anciens équipements électriques et électroniques et piles électriques doivent être recyclés sur des sites capables de traiter ces produits et leurs déchets.

Contactez vos autorités locales pour connaître le site de recyclage le plus proche.

Un recyclage adapté et l'élimination des déchets aideront à conserver les ressources et à nous préserver des leurs effets nocifs sur notre santé et sur l'environnement.

Notice: La marque "Pb" en dessous du symbole des piles indique que cette pile contient du plomb.



Déclaration de conformité se rapportant à la directive EMC 2004/108/EC

Fabricant:

JVC KENWOOD Corporation
3-12 Moriya-cho, Kanagawa-ku, Yokohama-shi,
Kanagawa, 221-0022, Japan

Représentants EU:

Kenwood Electronics Europe BV
Amsterdamseweg 37, 1422 AC UITHOORN, The
Netherlands

Marquage des produits utilisant un laser

**CLASS 1
LASER PRODUCT**

L'étiquette est fixée au châssis/boîtier et informe que l'appareil utilise des rayons laser qui ont été classifiés comme Classe 1. Cela signifie que l'appareil utilise des rayons laser qui sont d'une classe plus faible. Il n'y a pas de danger de radiation accidentelle hors de l'appareil.

INTRODUCTIONS

Réglages initiaux

Réglages initiaux

Quand vous mettez l'appareil sous tension pour la première fois ou réinitialisez-le, l'écran des réglages initiaux apparaît.

- Vous pouvez aussi changer les réglages sur l'écran **<Setup>**. (☞ page 40)

1



Language	Choisissez la langue des textes utilisés pour les informations sur l'écran. (☞ page 43)
Angle Uniquement pour le DDX6021BT/ DDX6051BT	Ajustez l'angle du panneau. (☞ colonne de droite)
AV Input	Choisissez un appareil extérieur à lire— <AV-IN2> ou <iPod> . (☞ page 42)
R-CAM Interrupt	Choisissez <ON> quand une caméra de recul est connectée. (☞ page 42)
Panel Color	Choisissez la couleur des touches du panneau du moniteur. (☞ page 35)

2 Terminez la procédure.



Ajustement de l'angle du panneau

(Uniquement pour le DDX6021BT/ DDX6051BT)

Vous pouvez changer l'angle du panneau.

1 Choisissez un angle (0 – 6).



Pour régler la position actuelle comme position de mise hors tension, choisissez **<Memory>**.

Mise à jour du système

Vous pouvez mettre à jour le système en connectant un dispositif USB contenant le fichier de mise à jour.

1 Créez un fichier de mise à jour, copiez-le sur un dispositif USB et connectez ce dernier sur l'appareil.

Pour connecter un périphérique USB, voir page 70.

2 Sur <Top Menu>:



3



4



Cela peut prendre un certain temps. Si la mise à jour est effectuée avec succès, "Update Completed" apparaît. Réinitialisez l'appareil.

- * Si la mise à jour a échoué, mettez l'appareil hors tension puis de nouveau sous tension, et essayez de nouveau la mise à jour.
- * Même si vous avez mis l'appareil hors tension pendant la mise à jour, vous pouvez reprendre la mise à jour après remettre l'appareil sous tension. La mise à jour est effectuée à partir du début.

Réglage de la fonction de sécurité

Vous pouvez régler un code de sécurité pour protéger votre système autoradio contre les vols.

■ Enregistrement du code de sécurité

1 Affichez l'écran de réglage du code de sécurité.

Sur <Top Menu>:



- Pour annuler le code de sécurité enregistré, réalisez l'étape 1 et appuyez sur [CLR] dans <Security Code>.

2 Entrez un nombre à quatre chiffres (1), puis validez l'entrée (2).



3 Répétez l'étape 2 pour valider votre code de sécurité.

Votre code de sécurité est maintenant enregistré.

- Quand l'appareil est réinitialiser ou déconnecté de la batterie, vous devez entrer le code de sécurité. Entrez le code de sécurité, puis appuyez sur [Enter].

■ Mise en service de la fonction de sécurité

Vous pouvez mettre en service l'indicateur de sécurité pour protéger votre système autoradio contre les vols.

Sur <Setup>:



L'indicateur de sécurité sur le panneau du moniteur clignote quand le contact du véhicule est coupé.

Pour annuler, choisissez <OFF>.

Noms des composants et fonctions

DDX6021BT/DDX6051BT

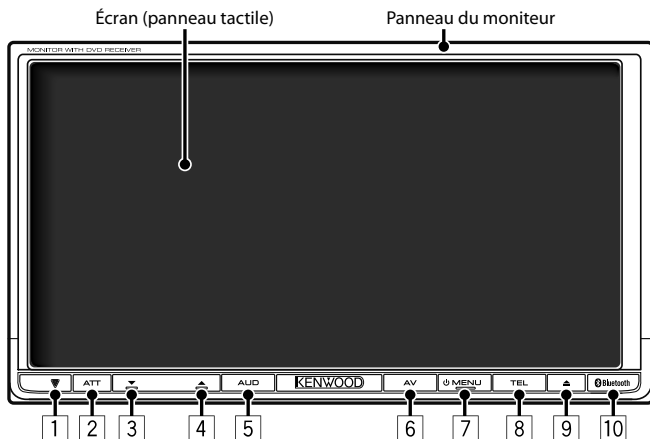

- 1 Touche de réinitialisation/Indicateur d'alimentation/Indicateur de sécurité
 - Réinitialise l'appareil. (☞ page 3)
 - S'allume quand l'appareil est sous tension.
 - Clignote quand la fonction de sécurité est mise en service. (☞ page 7)
- 2 Touche ATT (Appuyer)
 - Atténue le son.
 - Touche V.OFF (Maintenir pressée)
 - Met l'écran hors/en service. (☞ page 11)
- 3 Touche de Volume ▼ (bas) (☞ page 11)
 - Réduit le volume.
- 4 Touche de Volume ▲ (haut) (☞ page 11)
 - Augmente le volume.
- 5 Touche AUD (Appuyer)
 - Affiche l'écran <Equalizer>. (☞ page 33)
 - Touche R-CAM (Maintenir pressée)
 - Affiche l'image de la caméra de recul.
- 6 Touche AV (Appuyer)
 - Affiche l'écran de la source actuelle.
 - Touche AV OUT (Maintenir pressée)
 - Choisit la source AV pour le moniteur extérieur ou l'amplificateur.
- 7 Touche MENU/⏻
 - Met l'appareil hors tension. (Maintenir pressée)
 - Met sous tension de l'appareil. (Appuyer)
 - Affiche l'écran <Top Menu>. (Appuyer) (☞ page 12)
- 8 Touche TEL (Appuyer)
 - Affiche l'écran <Handsfree>. (☞ page 46)
 - Touche FNC (Maintenir pressée)
 - Affiche l'écran de commande de la source. (☞ page 12)
- 9 Touche ▲ (éjection)
 - Ejecte le disque (Incline le panneau du moniteur complètement).
 - Ouvre/ferme le panneau du moniteur.
- 10 Capteur de télécommande

DDX4021BT/DDX4051BT/DDX3021/DDX3051

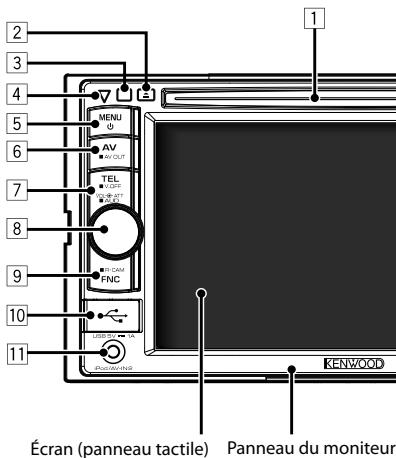

- 1 Fente d'insertion
- 2 Touche ▲ (éjection)
Éjecte le disque.
- 3 Capteur de télécommande
- 4 Touche de réinitialisation/Indicateur d'alimentation/Indicateur de sécurité
- Réinitialise l'appareil. (☞ page 3)
 - S'allume quand l'appareil est sous tension.
 - Clignote quand la fonction de sécurité est mise en service. (☞ page 7)
- 5 Touche MENU/⏻
- Met l'appareil hors tension. (Maintenir pressée)
 - Met sous tension de l'appareil. (Appuyer)
 - Affiche l'écran <Top Menu>. (Appuyer) (☞ page 12)

Précautions sur le réglage du volume:

Les appareils numériques (CD/USB) produisent très peu de bruit par rapport aux autres sources. Réduisez le volume avant de reproduire ces sources numériques afin d'éviter d'endommager les enceintes par la soudaine augmentation du niveau de sortie.

- 6 Touche AV/AV OUT
- Affiche l'écran de la source actuelle. (Appuyer)
 - Choisit la source AV pour le moniteur extérieur ou l'amplificateur. (Maintenir pressée)
- 7 **Pour le DDX4021BT/DDX4051BT:**
Touche TEL/V.OFF
- Affiche l'écran <Handsfree>. (Appuyer) (☞ page 46)
 - Met l'écran hors/en service. (Maintenir pressée) (☞ page 11)
- Pour le DDX3021/DDX3051:**
Touche AUD/V.OFF
- Affiche l'écran <Equalizer>. (Appuyer) (☞ page 33)
 - Met l'écran hors/en service. (Maintenir pressé) (☞ page 11)
- 8 Bouton VOL/ATT (☞ page 11)
- Atténue le son. (Appuyer)
 - Ajuste le volume audio. (Tourner)
- Uniquement pour le DDX4021BT/DDX4051:**
Touche AUD
- Affiche l'écran <Equalizer>. (Maintenir pressée) (☞ page 33)
- 9 Touche FNC/R-CAM
- Affiche l'écran de commande de la source. (Appuyer) (☞ page 12)
 - Affiche l'image de la caméra de recul. (Maintenir pressée)
- 10 Prise d'entrée USB
- 11 Prise d'entrée iPod/AV-IN2

Vous pouvez changer la couleur des touches du panneau du moniteur. (☞ page 35)

Réglage de l'horloge

1 Affichez l'écran <Top Menu>.



2 Affichez l'écran <Setup>.



3



4 Réglez l'horloge.



<NAV>*	Synchronise l'heure de l'horloge avec l'unité de navigation connectée.
<Radio Data System>	Synchronise l'heure de l'horloge avec le système FM Radio Data System.
<OFF>	Règle l'horloge manuellement. ( ci-dessous)



① Ajustez les heures

② Ajustez les minutes

[Reset]: Règle les minutes sur "00".

Exemple:

3:00 – 3:29 → 3:00

3:30 – 3:59 → 4:00

5 Terminez la procédure.



* Apparaît uniquement quand l'unité de navigation est connectée.

Opérations communes

Mise sous tension de l'appareil

**DDX6021BT/
DDX6051BT**



**DDX4021BT/
DDX4051BT/
DDX3021/DDX3051**



Mise hors tension de l'appareil

**DDX6021BT/
DDX6051BT**



(Maintenir
pressée)

**DDX4021BT/
DDX4051BT/
DDX3021/DDX3051**



(Maintenir
pressée)

Ajustement du volume

Pour ajuster le volume (00 à 35)

DDX6021BT/DDX6051BT



Moins fort

Plus fort

**DDX4021BT/DDX4051BT/DDX3021/
DDX3051**

Moins fort Plus fort

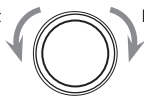

Pour atténuer le son

**DDX6021BT/
DDX6051BT**



ATT



**DDX4021BT/
DDX4051BT/
DDX3021/DDX3051**

L'indicateur ATT s'allume.

Pour annuler l'atténuation, appuyez de nouveau sur la touche ATT (DDX6021BT/DDX6051BT) ou sur le bouton VOL/ATT (DDX4021BT/DDX4051BT/DDX3021/DDX3051).

Mise de l'appareil en veille

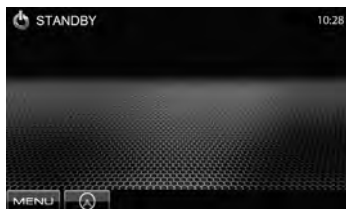
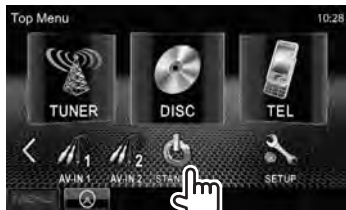

Mise hors service de l'écran

DDX6021BT/DDX6051BT



ATT
(Maintenir
pressée)

**DDX4021BT/
DDX4051BT**

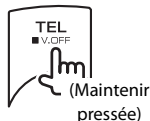

TEL
V.OFF
(Maintenir
pressée)

**DDX3021/
DDX3051**



AUD
V.OFF
(Maintenir
pressée)

L'écran est mis hors service.

Pour mettre en service l'écran, appuyez sur MENU/⏻.

Commutation d'écrans

Écran de commande de la source



Affiche l'écran de navigation.*
(☞ page 32)

* Apparaît uniquement quand une unité de navigation est connectée.

<Top Menu>

- Change la source AV.
- Affiche l'écran <Setup>.

Vous pouvez choisir 3 éléments à afficher dans cette zone. (☞ page 13)



☞ page 11

<Setup>

Change les réglages détaillés.

Change la page



Appuyez sur [] pour retourner à l'écran précédent.

Fonctionnement tactile

Affiche le menu de commande vidéo pendant la lecture d'une séquence vidéo.

Retourne au chapitre/
page précédente.*

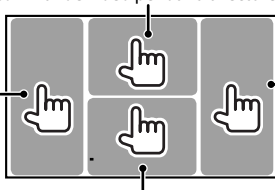

Retourne au chapitre/
page suivante.*

Affiche l'écran de commande de la source pendant la lecture d'une séquence vidéo.

- Les touches de commande disparaissent si vous touchez l'écran ou quand aucune opération n'est réalisée pendant environ 5 secondes.

* Non disponible pour le signal vidéo venant de l'appareil extérieur et de la caméra de recul.

OPÉRATIONS DE LA SOURCE AV

Sélection de la source de lecture

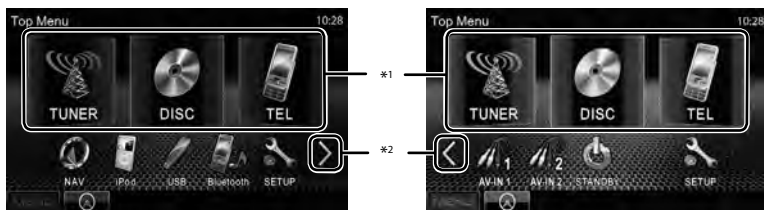

NAV *3 (page 32)	Affiche l'écran de navigation quand une unité de navigation est connectée.
DISC (page 14)	Reproduit un disque.
TEL *4 (page 49)	Affiche l'écran de réglage du téléphone portable Bluetooth.
USB (page 21)	Reproduit les fichiers sur un périphérique USB.
iPod *5 (page 23)	Reproduit les fichiers sur un iPod/iPhone.
TUNER (page 26)	Commute sur la réception radio.
AV-IN 1/AV-IN 2 *5 (page 31)	Commute sur un appareil extérieur connecté à la prise d'entrée AV-IN.
Bluetooth *4 (page 53)	Lit un lecteur audio Bluetooth.

*1 Vous pouvez choisir 3 éléments à afficher dans cette zone. (page 41)

*2 Commute entre les pages précédentes et suivantes.

*3 Quand aucune unité de navigation est connectée, "No Navigation".

*4 Uniquement pour le DDX6021BT/DDX6051BT/DDX4021BT/DDX4051BT.

*5 Choisissez un réglage de l'entrée approprié sur **<AV Input>**. (page 42)

Affichage de l'écran de commande de la source

Sur chaque écran de lecture, réalisez ce qui suit:



ou

DDX6021BT/DDX6051BT



(Maintenir pressée)

**DDX4021BT/DDX4051BT/DDX3021/
DDX3051**



- Pour le DDX6021BT/DDX6051BT, maintenez pressée TEL pour cacher les touches de commande. Pour le DDX4021BT/DDX4051BT/DDX3021/DDX3051, appuyer sur FNC/R-CAM cache les touches de commande.
- Les touches de commande disparaissent si vous touchez l'écran ou quand aucune opération n'est réalisée pendant environ 5 secondes.

Opérations des disques

Lecture d'un disque

- Si le disque ne possède pas de menu de disque, toutes ses plages sont reproduites répétitivement jusqu'à ce que vous changiez la source ou éjectiez le disque.

■ Insertion d'un disque

DDX6021BT/DDX6051BT

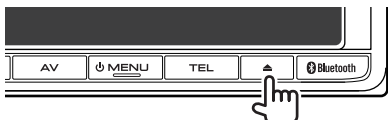

Face portant l'étiquette

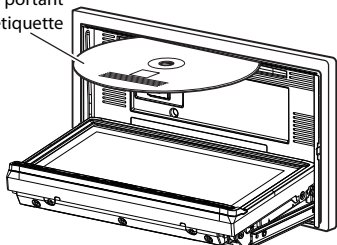

DDX4021BT/DDX4051BT/DDX3021/DDX3051

Face portant l'étiquette

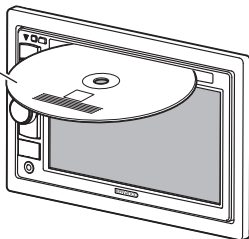

La source change sur "**DISC**" et la lecture démarre.

- L'indicateur IN s'allume quand un disque est inséré.

- Si "⊘" apparaît sur l'écran, c'est que l'appareil ne peut pas accepter la commande effectuée.
 - Dans certains cas, la commande peut être refusée sans que "⊘" apparaisse.
- Lors de la lecture d'un disque codé multicanaux, les signaux multicanaux sont sous mixés en stéréo.

■ Pour éjecter un disque

DDX6021BT/DDX6051BT

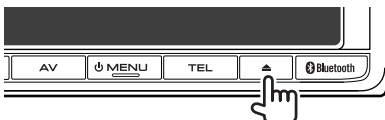

DDX4021BT/DDX4051BT/DDX3021/DDX3051



- Vous pouvez éjecter un disque lors de la lecture d'une autre source AV.
- Si le disque éjecté n'est pas retiré avant 15 secondes, il est réinséré automatiquement dans la fente d'insertion pour le protéger de la poussière.

Pour retirer un disque, tirez-le horizontalement.

Fermeture le panneau du moniteur **(Pour le DDX6021BT/DDX6051BT)**

Après avoir retiré le disque, appuyez de nouveau sur la touche d'éjection. Le panneau du moniteur se ferme.

Types de disques reproductibles

Type de disque	Format d'enregistrement, type de fichier, etc	Compatible
DVD	DVD Vidéo *1 Code de région: • Pour le DDX6021BT/DDX4021BT/DDX3021: 2 • Pour le DDX6051BT/DDX4051BT/DDX3051: 5	✓OK
	DVD-Audio/DVD-ROM	✗NO
DVD enregistrable/ réinscriptible (DVD-R/-RW *2, +R/+RW *3) • DVD Vidéo: UDF bridge • DVD-VR • DivX/MPEG1/MPEG2/ JPEG/MP3/WMA/WAV/ AAC: ISO 9660 level 1, level 2, Romeo, Joliet	DVD Vidéo	✓OK
	DVD-VR *4	
	DivX/MPEG1/MPEG2	
	JPEG	
	MP3/WMA/WAV/AAC	
	MPEG4/DVD+VR/DVD-RAM	✗NO
Dual Disc	Face DVD	✓OK
	Face non DVD	✗NO
CD/VCD	DTS-CD/Audio CD/CD Text (CD-DA)	✓OK
	VCD (CD Vidéo)	
	SVCD (Super Video CD)/CD-ROM/CD-I (CD-I Ready)	✗NO
CD enregistrable/ réinscriptible (CD-R/-RW) • ISO 9660 Niveau 1, Niveau 2, Romeo et Joliet	CD-DA	✓OK
	VCD (CD Vidéo)	
	DivX/MPEG1/MPEG2	
	JPEG	
	MP3/WMA/WAV/AAC	
	MPEG4	✗NO

*1 Si vous insérez un disque DVD Vidéo d'un code de région incorrect "Region code error" apparaît sur le moniteur.

*2 Les DVD-R enregistrés au format multi-bords peuvent aussi être reproduits (sauf les disques à double couche). Les disques DVD-RW à double couche ne peuvent pas être reproduits.

*3 Il est possible de reproduire des disques +R/+RW (format vidéo uniquement) finalisés. "DVD" est choisi pour le type du disque quand un disque +R/+RW est mis en place. Les disques +RW à double couche ne peuvent pas être reproduits.

*4 Cet appareil ne peut pas reproduire les contenus protégés par CPRM (Content Protection for Recordable Media).

Précautions pour la lecture de disques à double face

La face non DVD d'un disque à "DualDisc" n'est pas compatible avec le standard "Compact Disc Digital Audio". Par conséquent, l'utilisation de la face non DVD d'un disque à double face sur cet appareil n'est pas recommandée.

Opérations de lecture

Pour afficher l'écran de commande de la source, page 13.

Pour DVD/DVD-VR/VCD/DivX/MPEG1/MPEG2/JPEG

Type de support

Durée de lecture

Mode T01 C01

00:10:25

10:28

MENU

Mode de lecture

Type de fichier (pour DivX/MPEG1/MPEG2/JPEG)

page 32

- DVD Vidéo: No. de titre/No. de chapitre
- DVD-VR: No. de programme (ou No. de liste de lecture)/ No. de chapitre*¹
- DivX/MPEG1/MPEG2: No. de dossier/No. de plage
- JPEG: No. de dossier/No. de fichier
- VCD: No. de plage

	Choisit le mode de lecture. (page 19)
	Démarre/arrête momentanément (pause) la lecture.
	Arrête la lecture.
	<ul style="list-style-type: none">• Choisit un chapitre/plage. (Appuyer)• Recherche vers l'arrière/vers l'avant.*⁴ (Maintenez pressée)

	<ul style="list-style-type: none">• Recherche vers l'arrière/vers l'avant pendant la lecture.*⁴• Permet la lecture au ralenti pendant une pause.
[Mode]* ⁵	Change les réglages pour la lecture de disque. (page 20)
[MENU]	Affiche l'écran <Top Menu>.

- Pour DivX/MPEG1/MPEG2/JPEG, les touches suivantes apparaissent aussi:

	Choisit un dossier.
--	---------------------

	Affiche la liste des dossiers/plages. (page 17)
--	--

*¹ Pour afficher l'écran de programme original/liste de lecture, page 18.

*² N'apparaît pour les DVD/DVD-VR/JPEG.

*³ Apparaît uniquement pour les DVD/DVD-VR/VCD.

*⁴ La vitesse de recherche varie en fonction du type de disque ou de fichier.

*⁵ N'apparaît pas pour les VCD.

Pour afficher l'écran de commande de la source, page 13.

Pour CD/MP3/WMA/WAV/AAC

Informations sur la page/fichier

- Appuyer [<] fait défiler le texte si tout le texte n'apparaît pas.

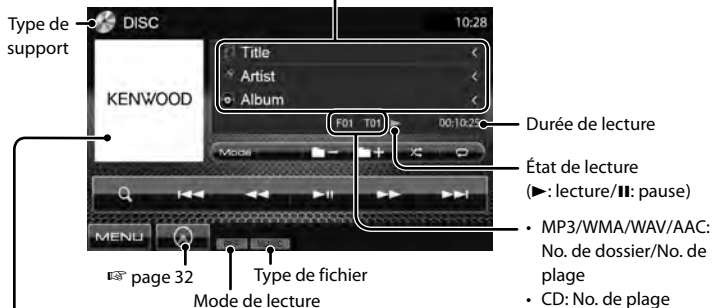

Pendant la lecture, l'image de la pochette apparaît si le fichier possède des données de balise comprenant l'image de la pochette.

	Choisit le mode de lecture. (page 19)
*1	Affiche la liste des dossiers/plages. (ci-dessous)
	Démarré/arrête momentanément (pause) la lecture.
*1	Choisit un dossier.

	Choisit une plage.
	Recherche vers l'arrière/vers l'avant.*2
[Mode] *1	Change les réglages pour la lecture de disque. (page 20)
[MENU]	Affiche l'écran <Top Menu>.

*1 N'apparaît pas pour les CD.

*2 La vitesse de recherche varie en fonction du type de disque ou de fichier.

Sélection d'un dossier/plage sur la liste

Reproduit les plages/fichiers dans le dossier

Change la page

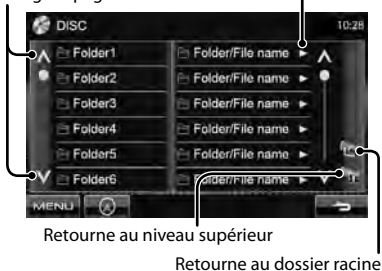

Lecture de disques enregistrables/réinscriptibles

- Cet appareil peut reconnaître un maximum de 5000 fichiers, 250 dossiers (un maximum de 999 fichiers par dossier).
- Utilisez uniquement des disques "finalized".
- Cet appareil peut reproduire les disques multi-session; mais les sessions non fermée sont sautées lors de la lecture.
- Certains disques ou fichiers ne peuvent pas être reproduits à cause de leurs caractéristiques ou des conditions d'enregistrement.

■ Utilisation du menu vidéo

Vous pouvez afficher l'écran de menu vidéo pendant que vous regardez des images de lecture sur l'écran.

- Les éléments disponibles sur l'écran diffèrent en fonction des types de disque en place et des fichiers compatibles.
- Les touches de commande disparaissent si vous touchez l'écran ou quand aucune opération n'est réalisée pendant environ 5 secondes.



- L'écran pour MPEG1/MPEG2 diffère de celui ci-dessus.



[Audio]	Choisit le type audio. <ul style="list-style-type: none"> • Pour les DVD-VR: Choisit le canal audio (ST: stéréo, L: gauche, R: droit).
[Subtitle]	Choisit le type de sous-titre
[Angle]	Choisit l'angle de vue.
[MENU]	Affiche le menu de disque (DVD)/liste de lecture (DVD-VR).
[T MENU]	Affiche le menu de disque (DVD)/programme original (DVD-VR).
[CUR]	Affiche l'écran de sélection du menu/liste de lecture/programme original. <ul style="list-style-type: none"> • [▲] [▼] [◀] [▶]: Choisit un élément. <ul style="list-style-type: none"> – Uniquement pour DivX [◀] [▶]: Fait un saut d'environ 5 minutes vers l'arrière ou l'avant. • [ENTER]: Valide la sélection. • [RETURN]: Retourne à l'écran précédent.
[Highlight]	Commute sur le mode de sélection de menu directe. Appuyez sur l'élément cible pour le choisir.
[Picture Adjust]	Affiche l'écran d'ajustement de l'image. (☞ page 37)
[Aspect]	Choisit le format des images. (☞ page 38)
[ZOOM]	Affiche l'écran de sélection de la taille de l'image. (☞ page 38)

Uniquement pour les VCD

1



2



Touches de sélection directe (☞ ci-dessous)

[Audio]	Choisit le canal audio (ST: stéréo, L: gauche, R: droit).
[Return]	Affiche l'écran précédent ou le menu.
[MENU]	Affiche le menu de disque.
[Picture Adjust]	Affiche l'écran d'ajustement de l'image. (☞ page 37)
[Aspect]	Choisit le format des images. (☞ page 38)
[ZOOM]	Affiche l'écran de sélection de la taille de l'image. (☞ page 38)
[Direct]	Affiche/cache les touches de sélection directe. (☞ ci-dessous)

- Pour choisir une page directement



- Pour commuter entre l'entrée de chapitre/page et l'entrée de titre/dossier, appuyez sur **[Direct/CLR]**.
- Quand vous entrez un mauvais numéro, appuyez sur **[Direct/CLR]** pour supprimer le dernier chiffre entré.

- Pour mettre hors service la fonction PBC, appuyez sur [■] puis sur les touches de sélection directe pour choisir un numéro de page.

■ Sélection du mode de lecture

Pour les DVD/DVD-VR



Choisit le mode de lecture répété

Pour les VCD (sans PBC)/CD/DivX/MPEG1/MPEG2/MP3/WMA/WAV/AAC



Choisit le mode de lecture aléatoire*

Choisit le mode de lecture répété*

- * Vous ne pouvez pas mettre en service le mode de répétition et le mode de lecture aléatoire en même temps.
- Chaque fois que vous appuyez sur la touche, le mode de lecture change. (L'indicateur correspondant s'allume.)
 - Les éléments disponibles diffèrent en fonction des types de disque en place et des fichiers compatibles.

Indicateur	Mode de lecture
C-REP	Répète le chapitre actuel.
T-REP	Répète le titre/programme actuel.
REP	Répète la plage actuelle.
FO-REP	Répète toutes les plages du dossier actuel.
RDM	Reproduit aléatoirement toutes les plages.
FO-RDM	Reproduit aléatoirement toutes les plages du dossier actuel, puis toutes les plages des dossiers suivants.

Pour annuler, appuyez répétitivement sur la touche jusqu'à ce que l'indicateur disparaisse.

Réglages pour la lecture de disque

Éléments de réglage de disque		Réglage/option sélectionnable	Réglage initial: Souligné
Pour les DVD/DVD-VR	Menu Language	Choisissez la langue initiale du menu de disque; Réglage initial English (☞ page 62).	
	Subtitle Language	Choisissez la langue initiale des sous-titres ou effacez les sous-titres (OFF); Réglage initial English (☞ page 62).	
	Audio Language	Choisissez la langue initiale des sous-titres; Réglage initial English (☞ page 62).	
	Down Mix	Lors de la lecture d'un disque multicanaux, ce réglage affecte les signaux reproduits par les enceintes avant et/ou arrière. ◆ Dolby Surround : Choisissez ce réglage pour profiter d'un son Surround multicanaux avec le Dolby Surround. ◆ Stereo : Normalement choisissez ce réglage.	
	Dynamic Range Control	Vous pouvez changer la plage dynamique pendant la lecture d'un support Dolby Digital. ◆ Wide : Choisissez ce réglage pour profiter d'un son puissant à un faible niveau de volume avec toute la plage dynamique. ◆ Normal : Choisissez ce réglage pour réduire légèrement la plage dynamique. ◆ Dialog : Choisissez ce réglage pour reproduire les dialogues des films plus clairement.	
Pour les disques sauf les VCD/CD	Screen Ratio	Choisissez le type de moniteur de façon à ce qu'il corresponde à une image d'écran large sur votre moniteur extérieur. ◆ 16:9 ◆ 4:3 LB (Letterbox) ◆ 4:3 PS (PanScan) 	
Pour les disques contenant des fichiers audio/vidéo/images	File Type	Choisissez le type de fichier de lecture à reproduire quand un disque contient différents types de fichiers. ◆ Audio : Reproduit les fichiers audio. ◆ Still Image : Reproduit les fichiers JPEG. ◆ Video : Reproduit les fichiers DivX/MPEG1/MPEG2. ◆ Audio&Video : Reproduit les fichiers audio et les fichiers DivX/MPEG1/MPEG2. <ul style="list-style-type: none"> • Pour les types de fichier compatibles, ☞ page 15. • Si le disque ne contient aucun fichier du type choisi, les fichiers existants sont reproduits dans l'ordre suivant: audio, vidéo, puis image fixe. 	

Opérations USB

Lecture d'un périphérique USB

- Cet appareil peut reproduire les fichiers JPEG/DivX/MPEG1/MPEG2/MP3/WMA/WAV/AAC mémorisés sur un périphérique USB à mémoire de grande capacité.
- Cet appareil peut reconnaître un maximum de 5 000 fichiers, 250 dossiers (un maximum de 999 fichiers par dossier).
- Assurez-vous que toutes les données importantes ont été sauvegardées pour éviter toute perte de données.

■ Connexion d'un périphérique USB

Vous pouvez connecter un périphérique USB à mémoire de grande capacité tel qu'une mémoire USB, un lecteur audio numérique, etc. à cet appareil.

- Vous ne pouvez pas connecter un ordinateur ou un disque dur portable à la prise d'entrée USB.
- Pour connecter un périphérique USB,  page 70.

Quand un périphérique USB est connecté...

La source change sur "USB" et la lecture démarre.

- Toutes les plages du périphérique USB sont reproduites répétitivement jusqu'à ce que vous changiez la source.

Pour déconnecter le périphérique USB en toute sécurité

Appuyez sur , puis déconnectez le périphérique USB après que "No Device" apparaisse.

Attention:

- Il se peut que cet appareil ne puisse pas reproduire correctement des fichiers d'un périphérique USB quand celui-ci est connecté à l'aide d'un cordon prolongateur.
- Les périphériques USB munis de fonctions spéciales telles que des fonctions de protection des données ne peuvent pas être utilisés avec cet appareil.
- N'utilisez pas un périphérique USB avec 2 partitions ou plus.
- En fonction de la forme du périphérique USB et du port de connexion, il se peut que certains périphériques USB ne puissent pas être connectés correctement ou que la connexion soit lâche.
- Cet appareil ne peut pas reconnaître les périphériques USB dont l'alimentation n'est pas de 5 V et dépasse 500 mA.
- Il se peut que cet appareil ne reconnaisse pas la carte mémoire insérée dans le lecteur de carte USB.
- Lors de la connexion avec un câble USB, utilisez un câble USB 2.0.
- Nombre maximum de caractère pour:
 - Noms de dossier : 50 caractères
 - Noms de fichier : 50 caractères
- Éviter d'utiliser le périphérique USB s'il peut gêner la conduite en toute sécurité.
- Ne déconnectez puis reconnectez pas le périphérique USB répétitivement pendant que "Reading..." apparaît sur l'écran.
- Un choc électrostatique à la connexion d'un périphérique USB peut causer une lecture anormale du périphérique. Dans ce cas, déconnectez le périphérique USB puis réinitialiser cet appareil et le périphérique USB.
- Le fonctionnement et l'alimentation peuvent ne pas fonctionner comme prévu pour certains périphériques USB.
- Ne laissez pas un périphérique USB dans la voiture, ou exposé aux rayons directs du soleil ou aux hautes températures pour éviter toute déformation ou dommage du périphérique.

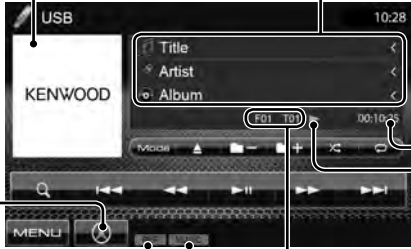

Pendant la lecture, l'image de la pochette apparaît si le fichier possède des données de balise comprenant l'image de la pochette.

Information sur la page/fichier (pour les MP3/WMA/WAV/AAC)

- Appuyer [←] fait défiler le texte si tout le texte n'apparaît pas.

Durée de lecture











État de lecture (▶: lecture/||: pause)

Mode de lecture

Type de fichier

MP3/WMA/WAV/AAC: No. de dossier/No. de page

JPEG: No. de dossier/No. de fichier

	Choisit le mode de lecture répétée. *1*2		Affiche la liste des dossiers/ pages. ( page 17)
<ul style="list-style-type: none"> REP: Répète la page actuelle. FO-REP: Répète toutes les pages du dossier actuel. 			Démarre/arrête momentanément (pause) la lecture.
	Choisit le mode de lecture aléatoire. *1*2		Choisit une page.
<ul style="list-style-type: none"> RDM: Reproduit aléatoirement toutes les pages. FO-RDM: Reproduit aléatoirement de toutes les pages du dossier. 			Recherche vers l'arrière/vers l'avant.*3
	Appuyez sur cette touche avant la déconnection. ( page 21)		Choisit un dossier.
		[Mode]	Change les réglages pour la lecture de fichier. ( ci-dessous)
		[MENU]	Affiche l'écran <Top Menu>.

- Les éléments disponibles diffèrent en fonction des types des fichiers compatibles.



*1 Pour annuler le mode de lecture aléatoire ou répétée, appuyez répétitivement sur la touche jusqu'à ce que l'indication disparaisse.

*2 Vous ne pouvez pas mettre en service le mode de répétition et le mode de lecture aléatoire en même temps.

*3 La vitesse de recherche varie en fonction du type de disque ou de fichier.

Réglage <Screen Ratio>

Choisissez le type de moniteur de façon à ce qu'il corresponde à une image d'écran large sur votre moniteur extérieur.

16:9	
4:3 LB (Letterbox)	
4:3 PS (PanScan)	

Réglage <File Type>

Audio	Reproduit les fichiers audio.
Still Image	Reproduit les fichiers JPEG.
Video	Reproduit les fichiers DivX/MPEG1/MPEG2.
Audio&Video	Reproduit les fichiers audio et les fichiers DivX/MPEG1/MPEG2.

- Si le périphérique USB ne contient aucun fichier du type choisi, les fichiers existants sont reproduits dans l'ordre suivant: audio, vidéo, puis image fixe.

Réglage <Drive Select>

Appuyez sur **[Next]** pour commuter sur un autre périphérique USB quand plusieurs périphériques USB sont connectés via un concentrateur USB ou un appareil similaire.

Écoute du périphérique iPod/iPhone

■ Préparation

- Connectez un iPod/iPhone. (☞ page 70)
- Utilisez les câbles suivants:
 - **Pour regarder une séquence vidéo et écouter la musique (analogique):** Câble USD audio et vidéo pour iPod/iPhone—KCA-iP22F/KCA-iP202 (en option)
 - **Pour écouter la musique (numérique):** Câble audio USB pour iPod/iPhone—KCA-iP102 (en option)
- N'utilisez pas de câbles prolongateur.

iPod/iPhone pouvant être connectés à cet appareil:

Made for

– iPod with video

– iPod classic

– iPod nano (6th Generation)

– iPod nano (5th Generation)

– iPod nano (4th Generation)

– iPod nano (3rd Generation)

– iPod nano (2nd Generation)

– iPod nano (1st Generation)

– iPod touch (4th Generation)

– iPod touch (3rd Generation)

– iPod touch (2nd Generation)

– iPod touch (1st Generation)

– iPhone 4

– iPhone 3GS

– iPhone 3G

– iPhone

Réglages pour la lecture de iPod

Quand la source est "iPod"...

1



2



Audiobooks	Choisit la vitesse des livres audio.
-------------------	--------------------------------------

Artwork	Affiche/cache l'illustration du iPod.
----------------	---------------------------------------

Réglage <AV Input>

Vous pouvez changer le réglage uniquement quand l'appareil se trouve en attente.

1 Sur <Top Menu>:



2



3



Lecture sur un iPod/iPhone

Pour afficher l'écran de commande de la source, (☞ page 13).

- Choisissez "iPod" comme source. (☞ page 13)
- Les opérations expliquées dans ce manuel nécessitent que l'appareil soit choisi pour commander la lecture. (☞ ci-dessous)

Pendant la lecture, l'illustration (l'image affichée sur l'écran de l'iPod/iPhone) apparaît si le morceau contient une illustration.*1

Informations sur le morceau/séquence vidéo

- Appuyer [**<**] fait défiler le texte si tout le texte n'apparaît pas.

Durée de lecture

État de lecture (▶: lecture/||: pause)

☞ page 32 Mode de lecture

[MENU]	Affiche l'écran <Top Menu>.		[Q]	Affiche le menu musical/vidéo sur l'iPod/iPhone. (☞ page 25)
[Mode]	Change les réglages pour la lecture de iPod. (☞ page 23)		[◀◀]	Choisit une plage/séquence vidéo.*3
[▶]	Démarre/arrête momentanément (pause) la lecture.		[▶▶]	Recherche vers l'arrière/vers l'avant.
[↺]	Choisit le mode de lecture répétée.*2		[▶▶]	Sélectionnez iPod pour une lecture en utilisant iPod/iPhone—mode de commande iPod.*4 (☞ page 25)
[X]	Choisit le mode de lecture aléatoire.*2			
	<ul style="list-style-type: none"> • REP: Fonctionne de la même façon que la fonction "Repeat One". • RDM: Fonctionne de la même façon que la fonction "Shuffle Songs". • A-RDM: Fonctionne de la même façon que la fonction "Shuffle Albums". 			

*1 Pour changer le réglage de l'affichage de l'illustration, (☞ page 23).

*2 Pour annuler le mode de lecture aléatoire ou répétée, appuyez répétitivement sur la touche jusqu'à ce que l'indication disparaisse.

Non disponible en mode de commande iPod. (☞ page 25)

*3 Vous ne pouvez pas reprendre la lecture pour les sources vidéo.

*4 Lors de l'utilisation d'un iPod nano (1st Generation) ou d'un iPod with video, vous pouvez uniquement commander la lecture à partir de l'appareil.

- Quand vous mettez cet appareil sous tension, iPod/iPhone est chargé à travers l'appareil.
- Le texte d'information peut ne pas être affiché correctement.

- Pour certains modèles d'iPod/iPhone, les performances peuvent paraître anormales ou instables pendant le fonctionnement. Dans ce cas, déconnectez le périphérique iPod/iPhone et vérifiez son état. Si les performances ne sont pas améliorées ou deviennent plus lentes, réinitialisez votre iPod/iPhone.
- Pour la liste des iPod/iPhone les plus récents compatibles et la version du logiciel, reportez-vous à: www.kenwood.com/cs/ipod

Sélection d'un plage/ séquence vidéo à partir du menu de l'iPod/iPhone

1

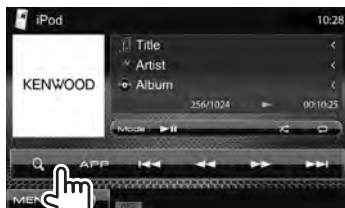

2 Choisissez le menu (musique ou vidéo) (①), une catégorie (②), puis l'élément souhaité (③).

- Choisissez l'élément dans le niveau choisi jusqu'à ce que la lecture de la page souhaitée démarre.

Menu musique:

Commute entre Musique (🎵) et Vidéo (📺)

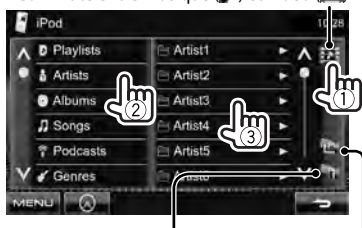

Retourne au niveau précédent

Retourne au niveau le plus haut

Menu vidéo:

Commute entre Musique (🎵) et Vidéo (📺)

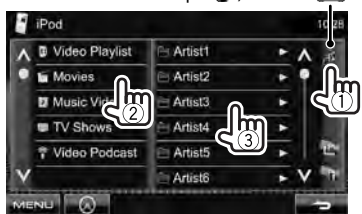

- Les catégories disponibles diffèrent en fonction du type de votre iPod/iPhone.

Fonctionnement en mode de commande iPod/iPhone

Vous pouvez lire le signal audio/vidéo en utilisant un iPod/iPhone à la place de l'appareil.



Audio:



Vidéo:



- Quand vous utilisez Garmin StreetPilot® Onboard, un écran apparaît. Pour Garmin StreetPilot® Onboard pour iPhone, consultez le site Web de Garmin: www.garmin.com

Garmin App:



- La position actuelle de votre véhicule apparaît sur la carte. Quand le véhicule se déplace, la carte défile.
- Les écrans de l'iPhone et de l'appareil ne sont pas les mêmes.
- Pour revenir au mode normal, appuyez sur [APP].

Écoute de la radio

Texte d'information

Indicateurs d'attente de réception (☞ page 29)

☞ page 32

Indicateur ST

Indicateur AF (☞ page 30)

Indicateur LO.S (☞ page 27)

Indicateur du mode de recherche

Indicateur RDS

Indicateur EON: S'allume quand une station Radio Data System envoie des signaux EON.

Fait défiler le texte d'information

- L'indicateur ST s'allume lors de la réception d'une émission FM stéréo avec un signal suffisamment fort.

[P1] – [P6]	<ul style="list-style-type: none"> • Accorde la station préréglée. (Appuyer) • Prérègle la station actuellement accordée. (Maintenir pressée) 	[PTY]*	Entre en mode de recherche de programme FM Radio Data System. (☞ page 28)
[Mode]	Affiche l'écran de réglage du tuner. (☞ page 27)	[AM]	Choisit la bande AM.
[TI]	Met en/hors service le mode d'attente de réception TI. (☞ page 29)	[FM]	Choisit la bande FM. → FM1 → FM2 → FM3
[Mono]*	Mettez en/hors service le mode monaural pour obtenir une meilleure réception FM. (L'effet stéréo est perdu.) <ul style="list-style-type: none"> • L'indicateur MONO s'allume quand le mode monophonique est mis en service. 	[SEEK]	Modifie le mode de recherche. <ul style="list-style-type: none"> • AUTO1: Recherche Auto • AUTO2: Accorde les stations en mémoire l'une après l'autre. • MANU: Recherche Manu
[Text]	Affiche/cache l'information de la station actuelle (☞ page 27).	[←←] [→→]	Recherche une station. <ul style="list-style-type: none"> • La méthode de recherche diffère en fonction du mode de recherche sélectionné (☞ ci-dessus)
		[MENU]	Affiche l'écran <Top Menu>.

* Apparaît uniquement quand FM est choisi comme source.

Affichage de l'information de la station actuelle



La fréquence de la station actuellement accordée/PS (nom de la station) pour le système Radio Data System FM quand le signal PS est reçu

Affiche le texte d'informations

Liste des pré-réglages

Pour accorder uniquement les stations FM possédant un signal puissant—Recherche locale

1



2



ON Choisissez ce réglage pour accorder uniquement les stations dont le signal est suffisamment fort. L'indicateur LOS s'allume.

OFF Mettez la fonction hors service.

Mémorisation des stations

Vous pouvez pré-régler six stations pour chaque bande.

Préréglage automatique—AME (Auto Memory)

1



2



Les stations locales avec les signaux les plus forts sont recherchées et mémorisées automatiquement.

Préréglage manuel

1 Accordez la station que vous souhaitez pré-régler. (E33 page 26)

2 Choisissez un numéro de pré-réglage.



La station choisie à l'étape 1 est mémorisée.

■ Sélection d'une station pré-réglée



Les fonctionnalités suivantes sont accessibles uniquement pour les stations FM Radio Data System.

■ Recherche d'un programme FM Radio Data System— Recherche PTY

Vous pouvez rechercher vos programmes préférés en choisissant le code PTY correspondant à vos programmes préférés.

1



2 Choisissez un code PTY.



Change la page

La recherche PTY démarre. S'il y a une station diffusant un programme du code PTY que vous avez choisi, la station est accordée.

- Seuls l'anglais/espagnol/français/allemand/néerlandais/portugais sont disponibles pour la langue des textes ici. Si une autre langue a été choisie dans <Language> (page 43), la langue du texte est réglée sur Anglais.

Mise en/hors service l'attente de réception TI/News

Attente de réception TI



Indicateur TI

Indicateur TI	Attente de réception TI
Allumé en blanc	L'appareil commute temporairement sur les informations routières (TI), si elles sont disponibles.
Allumé en orange	Pas encore en service. Accordez une autre station diffusant des signaux Radio Data System.
S'éteint	Hors service.

- L'ajustement du volume pour les informations routières est mémorisé automatiquement. La prochaine fois que l'appareil commute sur des informations routières, le volume est réglé sur le niveau précédent.

Attente de réception d'informations

1



Indicateur NEWS

2



00min – 90min	Met en service l'attente de réception d'informations (l'indicateur NEWS s'allume). Choisissez la période de temps pour mettre hors service l'interruption.
OFF	Met hors service l'attente de réception d'informations.

- L'ajustement du volume pendant la réception d'informations est mémorisé automatiquement. La prochaine fois que l'appareil commute sur des informations, le volume est réglé sur le niveau précédent.

■ Poursuite du même programme—Poursuite de réception en réseau

Lorsque vous conduisez dans une région où la réception FM n'est pas suffisamment forte, cet appareil accorde automatiquement une autre station FM Radio Data System du même réseau, susceptible de diffuser le même programme avec un signal plus fort.

À l'expédition de l'usine, la poursuite de réception en réseau est en service.

Pour changer le réglage de la poursuite de réception en réseau

1



2



AF	Commute sur une autre station. Le programme peut différer du programme actuellement reçu (l'indicateur AF s'allume).
AF Reg	Commute sur une autre station diffusant le même programme (l'indicateur AF s'allume).
OFF	Annulation.

- L'indicateur RDS s'allume quand la poursuite de réception en réseau est en mise en service et qu'une station FM Radio Data System est trouvée.

■ Recherche automatique de station TI—Recherche TP auto

Lorsque la réception de la station d'informations trafic est mauvaise, l'appareil recherche automatiquement une autre station mieux avec une meilleure réception.

Pour mettre en service la recherche TP

1



2



Pour mettre hors service la fonction, choisissez <OFF>.

Utilisation d'autres appareils extérieurs

Pour afficher l'écran de commande de la source,  page 13.

Nom de l'entrée AV-IN
( ci-dessous)



[Mode]	Change le nom de l'entrée AV-IN. <ul style="list-style-type: none">• Appuyez sur [◀] ou [▶] pour choisir le nom de l'entrée AV-IN.• Ce réglage n'affecte pas le nom de la source "AV-IN 1"/"AV-IN 2" affiché sur <Top Menu>.
[MENU]	Affiche l'écran <Top Menu>.

AV-IN

Vous pouvez connecter un appareil extérieur à la prise AV-IN.

Préparation:

Si vous souhaitez utiliser AV-IN2, choisissez <AV-IN2> pour le réglage <AV Input>. ( page 42)

1 Connectez un appareil extérieur.

Pour le connecter,  page 70, 71.

2 Choisissez "AV-IN 1" ou "AV-IN 2" comme source. (page 13)

3 Mettez l'appareil connecté sous tension et démarrez la lecture de la source.

Utilisation de l'unité de navigation extérieur

Vous pouvez connecter une unité de navigation (KNA-G620T/KNA-G630: en option) à la prise d'entrée de navigation de façon à pouvoir afficher l'écran de navigation. (☞ page 71)

Le guidage de navigation sort par les enceintes avant même quand vous écoutez une source audio.

■ Pour commuter sur l'écran de navigation

Sur <Top Menu>:



ou

Sur n'importe quel écran:



L'écran de navigation apparaît.

- Pendant que l'écran de navigation est affiché, les opérations du panneau tactile sont uniquement disponibles pour utiliser les fonctions de navigation.
- Le format d'image de l'écran de navigation est fixé sur <FULL> quel que soit le réglage <Aspect> (☞ page 38).

Pour annuler l'écran de navigation

**DDX6021BT/
DDX6051BT**

**DDX4021BT/
DDX4051BT/
DDX3021/DDX3051**



■ Réglages pour l'unité de navigation

1 Sur <Top Menu>:



2

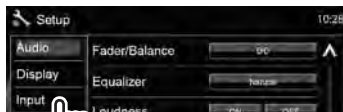

3



Guidance	Choisissez les enceintes avant utilisés pour le guidage de navigation.
Volume	Ajustez le volume du guidage de navigation. (0 à 35)
NAV Mute	Choisissez <ON> pour atténuer le son sortant par les autres enceintes que les enceintes avant pendant le guidage de navigation.
NAV Setup	Appuyez sur [Enter] pour afficher l'écran des réglages pour l'unité de navigation. Reportez-vous au mode d'emploi fourni avec l'unité de navigation.

Ajustements sonores

Utilisation de l'égalisation du son

- L'ajustement est mémorisé pour chaque source jusqu'à ce que vous ajustiez de nouveau le son. Si la source est un disque, l'ajustement est mémorisé pour chacune de catégories suivantes.
 - DVD/DVD-VR
 - VCD/CD
 - DivX/MPEG1/MPEG2/MP3/WMA/WAV/AAC
- **Vous ne pouvez pas ajuster le son quand l'appareil se trouve en attente.**

■ Sélection d'un mode sonore préréglé

1 Sur <Top Menu>:



2



3 Choisissez un mode sonore.



Change la page

■ Mémorisation de votre propre ajustement

Personnalisation d'un mode sonore préréglé

1 Choisissez un mode sonore.

(☞ "Sélection d'un mode sonore préréglé")

2 Réglez <SystemQ- Ex> sur <OFF> (①), puis appuyez sur [Tone] (②).

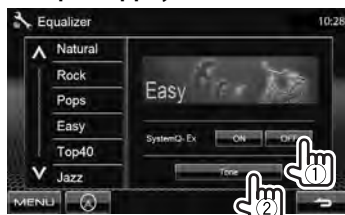

3 Ajustez le niveau de chaque bande (①), puis choisissez le niveau du caisson de grave * (②).



Les réglages sont mémorisés et <User> est activé.

* Ajustable uniquement quand le caisson de grave est en service. (☞ page 40)

Ajustement précis du son

- 1 Réalisez les étapes 1 et 2 de “Sélection d’un mode sonore pré-réglé”, puis...



2



- 3 Ajustez le son de chaque bande.



Flat	Change le niveau des graves/médiums/aigus sur 0.
Frequency	Choisit la fréquence.
Level	Ajuste le niveau.
Q Factor	Ajuste la largeur de la bande de fréquence.
Bass EXT	Met en/hors service les graves.
SW Level	Ajuste le niveau du caisson de grave.*

Les réglages sont mémorisés et <User> est activé.

* Ajustable uniquement quand le caisson de grave est en service. (☞ page 40)

Ajustement de la fréquence de croisement

- 1 Sur <Top Menu>:



2



- 3 Choisissez l'élément à ajuster, puis faites l'ajustement.

Ajuste la transition entre les enceintes avant et arrière (filtre passe haut).



Ajuste la transition pour le caisson de grave (filtre passe bas).*1



Ajuste la fréquence de croisement.

Choisit la phase pour le caisson de grave.*2

Ajuste le niveau du caisson de grave.

*1 Ajustable uniquement quand le caisson de grave est en service. (☞ page 40)

*2 Ne peut pas être choisi quand <Freq> est réglé sur <Through>.

Changement de la disposition de l'affichage

Vous pouvez changer la couleur du fond et du panneau.

1 Sur <Top Menu>:



2

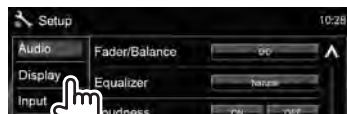

3 Choisissez un élément à changer (<Background> ou <Panel Color>).

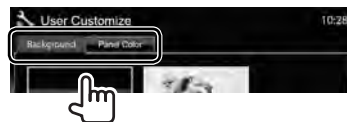

4 Choisissez la couleur du fond/panneau.

Pour choisir une image de fond



Pour le réglage de votre scène préférée comme fond, page 36

Pour choisir une couleur de panneau

Couleur variable d'éclairage

- La couleur d'éclairage change graduellement.



Pour réaliser l'ajustement de votre couleur personnalisée, ci-dessous

Ajustement de votre couleur personnalisée

- Vous pouvez réaliser ajuster votre couleur personnalisée uniquement quand <User> est choisi.

1

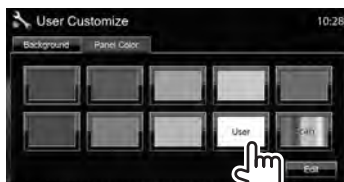

2



3

Ajustement de la couleur personnalisée: Vous pouvez créer une couleur personnalisée dans <User>

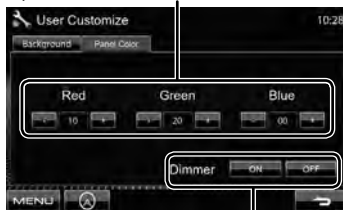

Réglage du gradateur: Vous pouvez ajuster la couleur pour chaque réglage du gradateur.

Utilisation de votre scène préférée comme fond

Lors de la lecture d'une séquence vidéo ou d'une image JPEG, vous pouvez capturer une image et l'utiliser comme image de fond.

- Vous ne pouvez pas capturer un contenu protégé par des droits d'auteur et des images d'un iPod/iPhone.
- Lors de l'utilisation d'un fichier JPEG comme image de fond, assurez-vous que sa résolution est de 800 x 600 pixels.
- La couleur de l'image capturée peut paraître différente de celle de la scène réelle.

1 Reproduisez une séquence vidéo ou une image JPEG.

2 Affichez <User Customize>.

(☰ page 35)

3



4 Ajustez l'image.



[▶||]* Démarre/arrête momentanément (pause) la lecture.

[▶]* Avance les scènes image par image.

[🔍] Agrandit la scène.
(<OFF>, <Zoom1> – <Zoom3>)

[▲][▼] Déplace le cadre du zoom.

[◀][▶]

- Pour annuler l'écran de capture, appuyez sur **[Cancel]**.

* Ne s'affiche pas lors de la lecture d'un appareil extérieure connecté à la prise d'entrée AV-IN.

5 Capturez l'image affichée sur l'écran.



Un message de confirmation apparaît. Appuyez sur **[Yes]** pour mémoriser la nouvelle image capturée. (L'image existante est remplacée par la nouvelle.)

- Appuyez sur **[No]** pour retourner à l'écran précédent.

Réglage pour la lecture vidéo

Il est possible de changer le réglage pour la lecture vidéo.

Ajustement de l'image

Vous pouvez ajuster la qualité de l'image.

1 Affichez le menu de réglage.

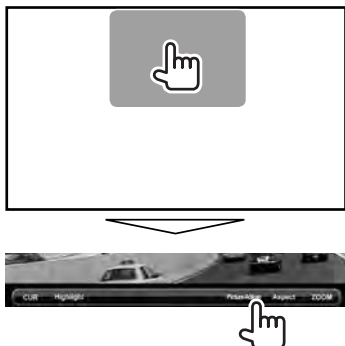

2 Mettez le gradateur en service (< DIM ON >) ou hors service (<DIM OFF>).



3 Ajustez l'image (-15 à +15).

Ajuste la luminosité

Ajuste le contraste

Ajuste le noir

Ajuste la couleur

Ajuste la teinte*

Ajuste la netteté



* Ajustable uniquement quand le signal entrée est NTSC.

Sélection du format de l'image

Il est possible de changer le format d'image pour la lecture vidéo.

1



2



	Signal 4:3	Signal 16:9
FULL*: Pour les images originales 16:9		
JUST: Pour les images originales 4:3LB		
Normal*: Pour les images originales 4:3		
Auto:	• Pour "DISC"/"USB" uniquement: Le format d'image est choisi automatiquement en fonction des signaux d'entrée.	

* Pendant la lecture DivX avec <Screen Ratio> réglé sur <16:9> (pour les disques: page 20/ pour USB: page 22), le format d'image n'est pas réglé correctement.

Agrandissement de l'image

Vous pouvez agrandir l'image (<Zoom1> à <Zoom3>).

- Quand <Aspect> est réglé sur <JUST> ou <Auto> (colonne de gauche), l'image est agrandie avec le format d'image du réglage <FULL>.

1



2



[▲] [▼] [◀] [▶]: Déplace le cadre du zoom.

Utilisation d'une caméra de recul

- Pour utiliser la caméra de recul, la connexion du fil REVERSE est requise. Pour la connexion d'une caméra de recul,  page 71.

■ Mise en service de la caméra de recul

- 1 Sur <Top Menu>:



2



3



Pour mettre hors service la fonction,
choisissez <OFF>.

■ Affichage de l'image de la caméra de recul

L'écran de vue arrière apparaît quand vous déplacez le levier de vitesse en position de marche arrière (R).



- Pour effacer le message d'avertissement, touchez l'écran.

Pour afficher l'image de la caméra de recul manuellement

DDX6021BT

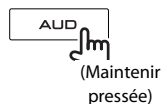

**DDX4021BT/
DDX3021**

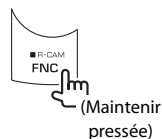

Lors de l'affichage de l'image à partir de la caméra de recul manuellement, vous pouvez changer le réglage de l'image. ( page 37)

Pour annuler l'écran de vue arrière,
maintenez pressé de nouveau la même touche.

Éléments du menu de réglage



- Vous pouvez changer le réglage <Audio> quand l'appareil se trouve en attente.

Article de menu	Réglage/option sélectionnable	Réglage initial: Souligné
Audio	Fader/Balance	<p>Fader : Ajustez la balance de sortie avant-arrière des enceintes.</p> <p>◆ F6 à R6; Réglage initial 0</p> <ul style="list-style-type: none"> • Lors de l'utilisation d'un système à deux enceintes, réglez le fader au centre (0). <p>Balance : Ajustez la balance de sortie gauche-droite des enceintes.</p> <p>◆ L6 à R6; Réglage initial 0</p> <p>Appuyez sur [▲/▼/◀/▶] ou faites glisser [⊕] pour ajuster.</p> <ul style="list-style-type: none"> • Pour annuler l'ajustement, appuyez sur [Center].
	Equalizer	<p>Changez le mode sonore ou ajustez et mémorisez l'égalisation pour chaque source. (☞ page 33)</p> <p>◆ Natural/Rock/Pops/Easy/Top40/Jazz/User</p>
	Loudness	<p>Vous pouvez mettre en/hors service la fonction de loudness.</p> <p>◆ OFF : Annulation.</p> <p>◆ ON : Accentue les basses et hautes fréquences pour produire un son plus équilibré aux faibles niveaux de volume. L'indicateur LOUD s'allume.</p>
	X'over	Ajustez la fréquence de croisement. (☞ page 34)
	Volume Offset	<p>Ajustez et mémorisez automatiquement le niveau de volume pour chaque source. (Pour les disques, l'ajustement est mémorisé pour chacune des catégories suivantes: DVD/DVD-VR, VCD/CD, et DivX/MPEG1/MPEG2/MP3/WMA/WAV/AAC.) Le niveau de volume augmente ou diminue automatiquement quand vous changez la source.</p> <p>◆ -15 à +6; Réglage initial 0</p>
	Subwoofer	<p>◆ ON : Met en service le caisson de grave.</p> <p>◆ OFF : Annulation.</p>
	Speaker Select	<p>Choisissez la taille des enceintes connectées.</p> <p>◆ Standard/Narrow/Middle/Wide</p>

Article de menu	Réglage/option sélectionnable Réglage initial: Souligné
Display	<p>◆ Auto : Assombrit l'écran et l'éclairage des touches quand vous allumez les feux de la voiture.</p> <ul style="list-style-type: none"> • La connexion du fil ILLUM1 est requise. (☞ page 69) <p>◆ ON : Met en service le gradateur.</p> <p>◆ OFF : Annulation.</p> <p>◆ NAV : Met en ou hors service le gradateur en fonction du réglage d'affichage du jour/ nuit de l'unité de navigation connectée.</p>
	<p>User Customize Changez la disposition de l'affichage (couleur du fond et du panneau). (☞ page 35)</p>
	<p>◆ ON : Affiche l'horloge pendant qu'une source vidéo est reproduite.</p> <p>◆ OFF : Annulation.</p>
	<p>◆ ON : Répète le défilement.</p> <p>◆ Once : Fait défiler une fois les informations affichées.</p> <p>◆ OFF : Annulation.</p> <ul style="list-style-type: none"> • Appuyer [<] permet de faire défiler le texte quel que soit le réglage.
	<p>Menu Customize Choisissez les gros boutons qui doivent être affichés sur l'écran <Top Menu>.</p> <p>Appuyez sur [Enter] pour afficher l'écran de réglage. Choisissez l'icône que vous souhaitez afficher comme gros bouton en appuyant sur [<] ou [>], puis appuyez sur l'icône cible pour valider.</p>
	<p>Screen Adjust Ajustez la luminosité et la couleur noire de l'écran. Choisissez le mode de gradateur (<DIM ON> ou <DIM OFF>) pour l'ajustement, puis changez les réglages suivants:</p> <p>◆ Bright : Ajuste la luminosité (-15 à +15; Réglage initial +15).</p> <p>◆ Black : Ajuste le noir (-15 à +15; Réglage initial 0).</p>
	<p>Video Output* Choisissez le standard de couleur du moniteur extérieur.</p> <p>◆ NTSC/PAL</p>
<p>Angle Uniquement pour le DDX6021BT/ DDX6051BT</p>	<p>Ajustez l'angle du panneau. (☞ page 5)</p>

* "Please power off" apparaît quand le réglage est changé. Mettez l'appareil hors tension, puis remettez-le sous tension pour activer les modifications.

Article de menu		Réglage/option sélectionnable	Réglage initial: Souligné
Input	AV Input	<p>Vous pouvez déterminer la prise d'entrée AV-IN.</p> <p>◆ AV-IN2 : Choisissez de reproduire un appareil AV connecté à la prise d'entrée AV-IN.</p> <p>◆ iPod : Choisissez ce réglage quand un iPod/iPhone est connecté en utilisant le câble USB Audio et Vidéo pour iPod/iPhone. (☞ page 23)</p>	
	R-CAM Interrupt	<p>◆ ON : Affiche l'image de la caméra de recul quand vous placez le levier de vitesse en position marche arrière (R).</p> <p>◆ OFF : Annulation.</p>	
	Navigation	Changez les réglages de navigation. (☞ page 32)	

Article de menu		Réglage/option sélectionnable	Réglage initial: Souligné
System	Language*	<p>Choisissez la langue des textes utilisés pour les informations sur l'écran.</p> <p>◆ English/Spanish/French/German/Italian/Dutch/Russian/Portuguese/Chinese-Simplified/Chinese-Traditional/Thai/Turkish/Arabic/Persian/Hebrew/Greece/Indonesia; Réglage initial pour le DDX6021BT/DDX4021BT/DDX3021: English, pour le DDX6051BT/DDX4051BT/DDX3051: Russian</p> <ul style="list-style-type: none"> • Pour les moniteurs extérieurs, seuls l'Anglais/Espagnol/Français/Allemand/Italien/Néerlandais/Russe/Portugais sont disponibles. Si une autre langue a été choisie, la langue des textes pour les moniteurs extérieurs est réglée sur Anglais. <p>◆ GUI Language : Choisissez une langue (<English> ou <Local>: la langue choisie ci-dessus) utilisée pour afficher les touches de fonctionnement et les options de menu.</p>	
	Clock	Ajustez l'horloge. (☞ page 10)	
	Beep	<p>◆ ON : Met en service la tonalité sonore des touches.</p> <p>◆ OFF : Annulation.</p>	
	Remote Sensor	<p>◆ ON : Met en service le capteur de télécommande.</p> <p>◆ OFF : Annulation.</p>	
	SETUP Memory	Vous pouvez mémoriser, rappeler, annuler ou verrouiller les réglages que vous avez faits. (☞ page 44)	
	DivX(R) VOD	<p>Cet appareil possède son propre code d'enregistrement. Une fois que vous avez reproduit un fichier sur lequel se trouve un code d'enregistrement, le code d'enregistrement de l'appareil est remplacé pour des raisons de protection des droits d'auteur.</p> <ul style="list-style-type: none"> • Appuyez sur [Enter] pour afficher l'information. • Pour retourner à l'écran précédent, appuyez sur [OK]. 	
	Security Code	Enregistrez le code de sécurité pour l'appareil. (☞ page 7)	
	SI	Mettez en ou hors service la fonction de sécurité. (☞ page 7)	
	Serial Number	Affiche le numéro de série.	
	Touch Panel Adjust	Ajustez la position tactile des touches sur l'écran. (☞ page 44)	
System Information	Affiche les informations sur la version du logiciel. Vous pouvez mettre à jour le logiciel. (☞ page 6)		

* "Please power off" apparaît quand le réglage est changé. Mettez l'appareil hors tension, puis remettez-le sous tension pour activer les modifications.

Mémorisation/rappel des réglages

Vous pouvez mémoriser les réglages modifiés dans le menu **<Setup>** et rappelez les réglages mémorisés n'importe quand.

- Les réglages mémorisés sont conservés même quand l'appareil est réinitialisé.

1 Sur **<Setup>**:



2



- Pour annuler, appuyez sur **[No]**.

3 Choisissez une opération.



[Recall]: Rappelle les réglages mémorisés.

[Memory]: Mémorise les réglages actuels.

[Clear]: Annule les réglages actuellement mémorisés.

- Pour annuler, appuyez sur **[Cancel]**.

Le message de confirmation apparaît. Appuyez sur **[Yes]**.

Verrouillage des réglages

Vous pouvez verrouiller les réglages pour éviter qu'ils soient changés.

-  apparaît à côté des réglages qui peuvent être verrouillés.

1 Sur **<Setup>**:



2

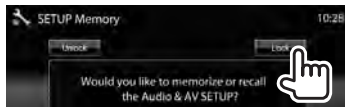

Pour déverrouiller les réglages, appuyez sur **[Unlock]**.

Ajustement de la position tactile

Vous pouvez ajuster la position tactile sur le panneau tactile si la position touchée et l'opération réalisée ne correspondent pas.

1 Sur **<Setup>**:



2 Touchez le centre des marques en bas à gauche et en haut à droite comme on vous le demande.

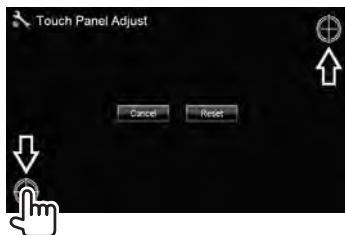

- Pour annuler l'opération actuelle, appuyez sur **[Cancel]**.
- Pour réinitialiser le réglage initial, appuyez sur **[Reset]**.

OPÉRATIONS BLUETOOTH

(Uniquement pour le DDX6021BT/DDX6051BT/DDX4021BT/DDX4051BT)

Informations pour l'utilisation de périphériques Bluetooth®

- Pendant que vous conduisez, ne réalisez pas d'opérations compliquées telles que la composition d'un numéro, l'utilisation du répertoire téléphonique, etc. Pour réaliser ces opérations, arrêtez votre voiture dans un endroit sûr.
- Il se peut que certains périphériques Bluetooth ne puissent pas être connectés à cet appareil en fonction de la version Bluetooth du périphérique.
- Cet appareil peut ne pas fonctionner avec certains périphériques Bluetooth.
- Les conditions de connexion peuvent varier en fonction des circonstances autour de vous.
- Quand cet appareil est mis hors tension, l'appareil extérieur est déconnecté.

Opérations Bluetooth



Bluetooth est une technologie de communication radio à courte distance pour les appareils portables tels que les téléphones portables, les ordinateurs portables, etc. Les appareils Bluetooth peuvent être connectés sans câble et communiquer les uns avec les autres.

DDX6021BT/DDX6051BT

Adaptateur Bluetooth (KS-UBT1)

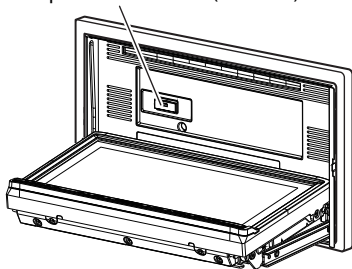

Préparation:

Assurez-vous de connecter d'abord l'adaptateur Bluetooth KS-UBT1 (fourni) et le microphone (fourni). (☞ page 69)

DDX4021BT/DDX4051BT

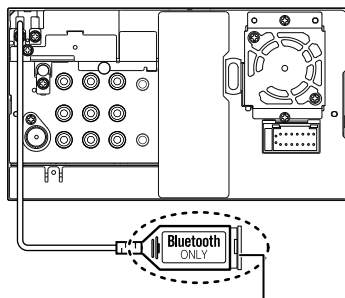

Adaptateur Bluetooth (KS-UBT1)

Connexion de périphériques Bluetooth

■ Connexion d'un nouveau périphérique Bluetooth pour la première fois

Quand vous connecter un périphérique Bluetooth à l'appareil pour la première fois, faites les pairage entre l'appareil et le périphérique. Le pairage permet aux périphériques Bluetooth de communiquer entre eux.

Pour réaliser le pairage, vous pouvez avoir besoin d'entrer le code PIN (numéro d'identification personnel) du périphérique Bluetooth que vous souhaitez connecter.

- Une fois que la connexion est établie, le périphérique reste enregistré dans cet appareil même si vous réinitialisez l'appareil. Un maximum de 5 appareils peuvent être enregistrés en tout.
- Un seul appareil pour Téléphone Bluetooth et un appareil pour Audio Bluetooth peuvent être connectés en même temps.
- Pour utiliser la fonction fonction Bluetooth, vous devez mettre en service la fonction Bluetooth du périphérique.
- Le nombre maximum de chiffres du code PIN qui peut être réglé est de 16.

1 Affichez l'écran de réglage du moniteur.

Sur <Top Menu>:



Pour connecter un téléphone portable Bluetooth



<Handsfree Mode> est affiché.

Pour connecter un lecteur audio Bluetooth



<Bluetooth Mode> est affiché.

2 Changez le code PIN.

- Si vous ne souhaitez pas changer le code PIN, allez à l'étape 3.

Sur <Handsfree Mode>:

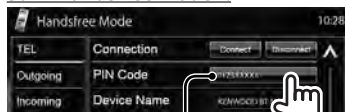

Code PIN (réglage initial: 0000)

Sur <Bluetooth Mode>:



Code PIN (réglage initial: 0000)

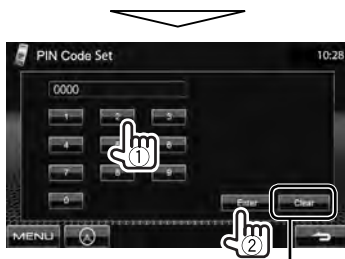

3

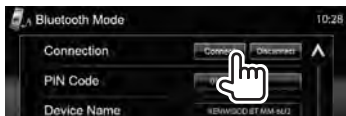

4

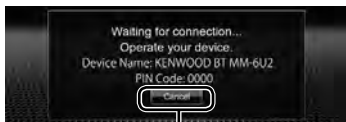

Annuler

5 Commandez le périphérique Bluetooth à connecter.

“Connected” apparaît. Appuyez sur [OK] pour confirmer l’opération. Maintenant la connexion est établie et vous pouvez utiliser le périphérique Bluetooth à travers cet appareil.

■ Connexion/déconnexion d’un périphérique Bluetooth enregistré

1 Affichez l’écran de réglage du moniteur. (☞ page 46)

- Pour un téléphone portable Bluetooth: < **Handsfree Mode** >
- Pour un lecteur audio Bluetooth: < **Bluetooth Mode** >

2 Pour connecter



Choisissez un appareil que vous souhaitez connecter.



- Tous les périphériques enregistrés (téléphone portable et lecteur audio) apparaissent sur la liste < **Connect Device** >.
 - Les éléments sélectionnables dépendent de l’appareil utilisé.

Pour déconnecter



Un message de confirmation apparaît. Appuyez sur [Yes].

■ Suppression d’un périphérique Bluetooth enregistré

1 Sur <Connect Device> (☞ Étape 2 sur la colonne de gauche):

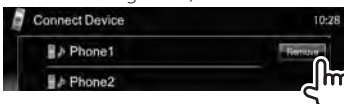

2 Choisissez un appareil pour supprimer l’enregistrement.



Le message de confirmation apparaît. Appuyez sur [Yes].

Utilisation d'un téléphone portable Bluetooth

■ Réception d'un appel

Quand un appel arrive...

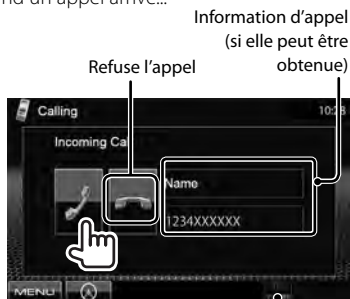

État du périphérique/Indication de batterie (uniquement quand l'information provient de l'appareil extérieur)

- Le téléphone ne peut pas être utilisé lorsque l'image de la caméra de recul est affichée. (☞ page 39)

Quand <Auto Response> est réglé sur <ON>

L'appareil répond automatiquement à l'appel entrant. (☞ page 54)

■ Terminer un appel

Pendant une conversation...



■ Ajustement du volume du microphone

Pendant une conversation...



- Cet ajustement n'affecte pas le niveau de volume des autres sources.
- Pour ajuster le volume des appels/oreillette, utilisez le bouton de volume du panneau du moniteur.

■ Commutation entre le mode mains libres et le mode téléphone

Pendant une conversation...



Chaque fois que vous appuyez sur la touche, la méthode change (☞ : mode mains libres / ☞ : mode téléphone).

■ Vérification de la réception de SMS

Si le téléphone portable est compatible avec les SMS (Service de messages courts), l'appareil vous avertisse qu'un message a été reçu.

Pour lire un message reçu, utilisez le téléphone portable après avoir garé la voiture dans un endroit sûr.

- Vous ne pouvez pas lire, modifier ou envoyer un message via cet appareil.

■ Pour faire un appel

1 Sur <Top Menu>:

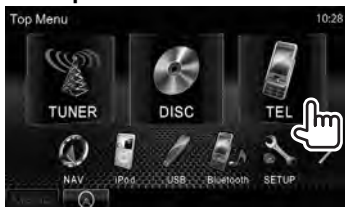

2 Choisissez une méthode pour faire un appel.

Répertoire téléphonique/lists d'appels
(☞ page 50)



Entrée directe de numéro
(☞ colonne de droite)

Liste des préreglages (Pour le préreglage, ☞ page 51)

Composition vocale (☞ colonne de droite)

Entrée directe de numéro

Supprime le dernier caractère



Maintenez pressée la touche: Ajoute "+"

Permet de préregler le numéro de téléphone entré sur la liste des préreglages (☞ page 51)

- Vous pouvez entrer un maximum de 32 nombres.

Composition vocale

- Disponible uniquement quand le téléphone portable connecté possède un système de reconnaissance vocale.



Dites le nom que vous souhaitez appeler.

Pour annuler, appuyez sur [Cancel].

Utilisation du répertoire téléphonique/ des listes d'appels

1



Outgoing	À partir de la liste des appels réalisés.
Incoming	À partir de la liste des appels reçus.
Missed	À partir de la liste des appels manqués.
Phonebook	À partir du répertoire téléphonique. • Pour copier le répertoire téléphonique, page 51.



2



Pour utiliser les recherche A-Z sur le répertoire téléphonique

Quand <**Phonebook**> est sélectionné, vous pouvez effectuer une recherche par l'initiale.

1

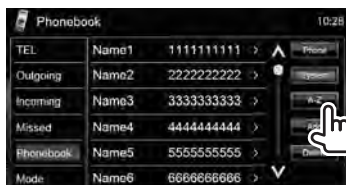

2 Sélectionnez l'initiale. Si l'initiale n'est pas une lettre ni un chiffre, appuyez sur [Others].



3 Choisissez un numéro de téléphone dans la liste.



Pour afficher les détails d'une entrée
Quand <**Phonebook**> est choisi...

1 Appuyez sur l'icône de la flèche droite d'une entrée.



2 Pour faire un appel, sélectionnez un numéro de téléphone.

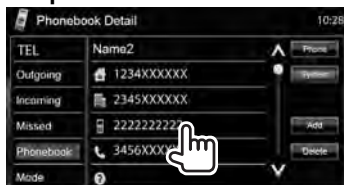

■ Préréglage de numéros de téléphone

Vous pouvez prérégler un maximum de 6 numéros de téléphone.

1 Sur <Top Menu>:

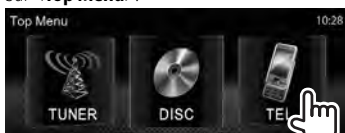

2 Choisissez un élément à partir du répertoire téléphonique/ listes des appels.



3 Choisissez un numéro de téléphone.

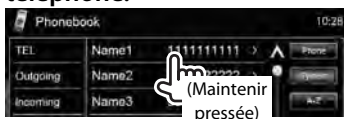

4 Choisissez un numéro de préréglage à mémoriser.

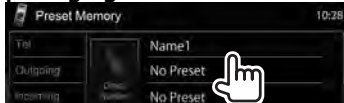

- Vous pouvez aussi prérégler le numéro de téléphone entré sur l'écran <Direct Number> en appuyant sur [Preset]. (☞ page 49)

Pour supprimer les numéros de téléphone préréglés, initialisez les réglages avec <Initialize> dans <Handsfree Mode>. (☞ page 54)

■ Copie du répertoire téléphonique

Vous pouvez copier la mémoire du répertoire téléphonique d'un téléphone portable dans cet appareil (400 entrées maximum).

1 Sur <Top Menu>:

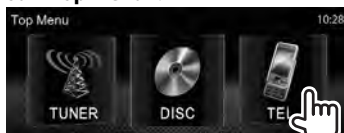

2

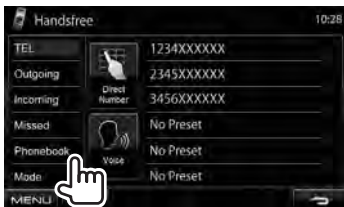

3

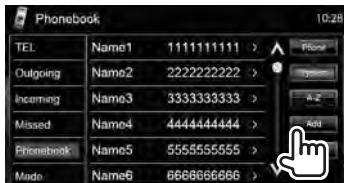

Code PIN (réglage initial: 0000)

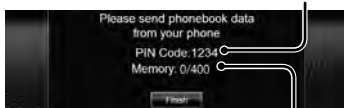

Nombre d'entrées copiées du répertoire téléphonique

4 Utilisez le téléphone portable cible.

- Référez-vous au manuel d'instructions fourni avec votre téléphone portable.
- **Pour annuler le transfert**, appuyez sur [Finish].

5 Terminez la procédure.



La mémoire du répertoire téléphonique est copiée à partir du téléphone portable.

■ Suppression des entrées des numéros de téléphone dans l'appareil

1 Affichez le répertoire téléphone/liste d'appel que vous souhaitez supprimer.

(☞ page 50)

2

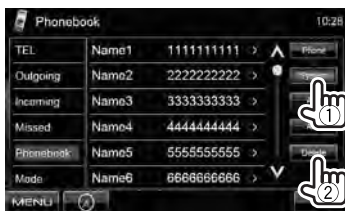

- Vous ne pouvez pas supprimer des données quand **<Phone>** est choisi.

3 Choisissez l'article que vous souhaitez supprimer.



Supprimez tous les numéros/noms de téléphone de l'élément choisi

Un message de confirmation apparaît. Appuyez sur [Yes].

■ À propos des téléphones portables compatibles avec le profil PBAP (Phone Book Access Profile)

Si votre téléphone portable prend en charge le profil PBAP, le répertoire téléphonique et les listes d'appels sont automatiquement copiés sur l'appareil quand le téléphone portable est connecté.

- Phonebook: 5 000 entrées maximum
- Appels composés, appels reçus et appels maqués: 50 entrées maximum pour chaque liste

Pour afficher le répertoire téléphone/ listes d'appels du téléphone portable ou de l'appareil

Téléphone portable connecté

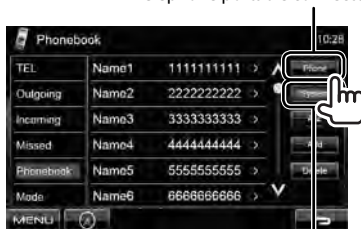

Appareil

Utilisation d'un lecteur audio Bluetooth

- Pour enregistrer un nouveau périphérique, ☞ page 46.
- Pour connecter/déconnecter un périphérique, ☞ page 47.



Données de balise (titre de la plage actuelle/nom de l'artiste/titre de l'album)*

- Appuyer [<] fait défiler le texte si tout le texte n'apparaît pas.

Durée de lecture*

État de lecture*
(▶ : lecture/|| : pause)

MENU ☞ page 32

Indication de batterie (uniquement quand l'information provient de l'appareil extérieur)

• Les touches de commande, les indicateurs et les informations affichées sur l'écran diffèrent en fonction du périphérique connecté.

[▶]	Démarre la lecture.	[Mode]	Affiche l'écran de réglage du moniteur. (☞ ci-dessous)
[]	Pause.	[MENU]	Affiche l'écran <Top Menu>.
[◀▶]	<ul style="list-style-type: none"> • Choisit une plage. (Appuyer) • Recherche vers l'arrière/vers l'avant* (Maintenez pressée) 		

* Disponible uniquement pour les périphériques compatibles avec AVRCP 1.3.

Réglages du périphérique Bluetooth

Pour un téléphone portable Bluetooth:

1 Sur <Top Menu>:



2





Pour un lecteur audio Bluetooth:

1 Sur <Top Menu>:



2



Articles du menu	Réglage/option sélectionnable	Réglage initial: Souligné
Connexion	<ul style="list-style-type: none"> ◆ Connect :  page 47 ◆ Disconnect :  page 47 	
PIN Code	Change le code PIN de l'appareil. <ul style="list-style-type: none"> • Entrez un nouveau code PIN, puis appuyez sur [Enter]. 	
Device Name	Affiche le nom du périphérique qui apparaîtra sur le périphérique Bluetooth — "KENWOOD BT MM-6U2."	
Device Address	Affiche l'adresse périphérique de l'appareil.	
Phone Device *1	Affiche le nom du périphérique téléphonique connecté.	
Audio Device *2	Affiche le nom du périphérique audio connecté.	
Auto Connect	<ul style="list-style-type: none"> ◆ OFF : Annulation. ◆ ON : La connexion est établie automatiquement avec le dernier périphérique Bluetooth connecté quand l'appareil est mis sous tension. 	
Bluetooth HF/Audio	Choisissez les enceintes utilisés pour Bluetooth (pour le téléphone et le lecteur audio). <ul style="list-style-type: none"> ◆ Front Only : À partir des enceintes avant uniquement. ◆ All : À partir de toutes les enceintes. 	
Initialize	Maintenez pressé [Enter] pour initialiser tous les réglages que vous avez réalisés pour utiliser un téléphone portable Bluetooth et un lecteur audio Bluetooth.	
Auto Response *1	<ul style="list-style-type: none"> ◆ OFF : L'appareil ne répond pas automatiquement aux appels entrant. Répondez aux appels manuellement. ◆ ON : L'appareil répond automatiquement aux appels entrant avant 5 secondes. 	
SMS Notify *1	<ul style="list-style-type: none"> ◆ OFF : L'appareil ne vous informe pas de l'arrivée d'un message. ◆ ON : L'appareil vous informe de l'arrivée d'un message par une sonnerie et en affichant "Receiving Message". 	
Ring Mode *1	<ul style="list-style-type: none"> ◆ System : Choisit la tonalité de la sonnerie réglée sur l'appareil. ◆ Phone : Choisit la tonalité de la sonnerie réglée sur le téléphone portable. (Cette fonction peut ne pas fonctionner en fonction du téléphone portable.) 	
Ring Tone Change *1	Quand <Ring Mode> est réglé sur <System>, appuyez sur [Enter] , puis choisissez la tonalité de la sonnerie pour les appels et les SMS reçus parmi <Tone1>, <Tone2>, <Tone3>. <ul style="list-style-type: none"> ◆ Call Tone : Choisit la tonalité de sonnerie pour les appels téléphoniques. ◆ Message Tone : Choisit la tonalité de sonnerie pour les SMS. 	

*1 Apparaît uniquement pour <Handsfree Mode>.

*2 Apparaît uniquement pour <Bluetooth Mode>.

UTILISATION DE LA TÉLÉCOMMANDE

Présentation

DDX6021BT/DDX6051BT:

Cet appareil peut être commandé à l'aide de la télécommande (RC-DV340) fournie avec cet appareil.

DDX4021BT/DDX4051BT/DDX3021/DDX3051:

La télécommande optionnel KNA-RCDV331 est conçue pour commander cet appareil. Référez-vous au manuel d'utilisation fourni avec la télécommande.

⚠ ATTENTION

- Placez la télécommande dans un endroit où elle ne bougera pas pendant les manœuvres de freinage ou autres manœuvres. Une situation dangereuse peut se produire si la télécommande venait à tomber et se prenait dans les pédales pendant que vous conduisez.
- Ne laissez pas la pile près d'un feu ou à la lumière directe du soleil. Un incendie, une explosion ou une génération excessive de chaleur pourrait se produire.
- Ne rechargez pas, ne court-circuitez pas, ne cassez pas la pile ni ne la placez dans un feu. De telles actions pourraient causer une fuite d'électrolyte de la pile. Si le fluide fuyant de la pile entrain en contact avec vos yeux ou vos vêtements, rincez immédiatement avec de l'eau et consultez un médecin.
- Placez la pile hors de la portée des enfants. Si un enfant venait à avaler la pile, consultez immédiatement un médecin.

Mise en place de la batterie

Utilisez deux piles de format "AAA"/"R03". Introduire les piles en prenant soin de bien aligner les pôles + et -, en suivant l'illustration située à l'intérieur du boîtier.

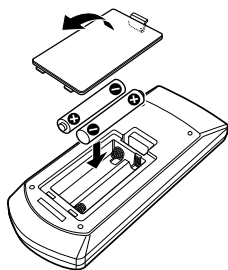

- Si la télécommande ne fonctionne plus qu'à courte distance ou ne fonctionne plus du tout, il se peut que les piles soient usées. Dans ce cas, remplacez les deux piles par des neuves.

Commutateur de mode de télécommande

Les fonctions commandées à partir de la télécommande diffèrent en fonction de la position du commutateur de télécommande.

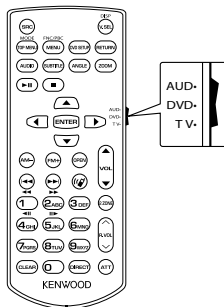

AUD mode: Commutez sur ce mode pour commander la source choisie, un tuner, etc.

DVD mode: Commutez sur ce mode lors de la lecture d'un CD, d'un DVD, etc. avec le lecteur intégré à l'appareil.

TV mode: Non utilisé.

- La position du commutateur de télécommande est indiquée dans le titre de chaque mode, par ex., "(mode AUD)".
- Lors de la commande d'un autre lecteur que le lecteur intégré à l'appareil, choisissez le mode "AUD".

Opérations à partir de la télécommande

Opérations communes (mode AUD)

Commutation de la source

Commute sur la source à reproduire.

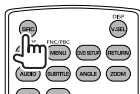

Réglage du volume

Ajustez le volume.

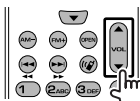

Atténuateur de volume

Appuyez une fois sur la touche pour réduire le volume. Appuyez de nouveau sur la touche pour rétablir le volume précédent.

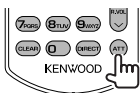

NAV/V.SEL

Commute sur l'écran de navigation.

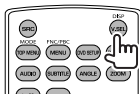

Touche de curseur

Déplace le curseur quand un menu est affiché.

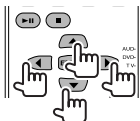

ENTER

Affiche les options.

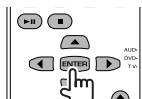

Communication mains libres

Quand un appel arrive, l'appareil y répond automatiquement.

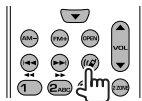

Fonction

Commute l'écran de fonction.

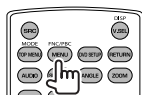

MODE

Commute le mode de l'écran.

Le mode de l'écran change chaque fois que vous appuyez sur cette touche.

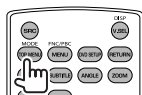

OPEN

Ajustez l'angle du panneau.

Vous pouvez changer l'angle du panneau.

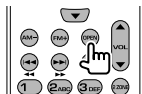

DVD/VCD (mode DVD)

Recherche de plage et recherche de fichier

Choisit la plage ou le fichier à reproduire.

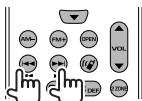

Lecture/pause

Met la plage en pause.

Appuyez de nouveau sur la touche pour reprendre la lecture.



Arrêt

Mémorise le dernier point où le disque a été arrêté.



Recherche directe

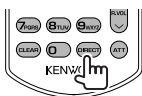

Appuyer sur cette touche permet de changer l'élément qui peut être recherché directement.

DVD-VIDEO

Numéro de chapitre

Numéro de titre

Annulez

DVD-VR

Numéro de chapitre

Programme/liste de lecture

Annulez

VCD 1.X, VCD 2.X (PBC OFF)

Numéro de plage

Annulez

VCD 2.X (PBC ON)

Numéro de plage

Annulez

Une fois que vous avez commuté sur la fonction de recherche directe, spécifiez le numéro à partir du clavier numérique et appuyez sur la touche [ENTER].

Clavier numérique

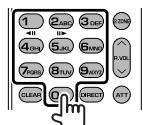

- Spécifiez le numéro à rechercher pour la recherche directe.
- Appuyez sur **1** **2ABC** pour faire une avance/retour rapide. Commute la vitesse de l'avance/retour rapide chaque fois que vous appuyez sur la touche.
- Appuyez sur **1** **2ABC** pour faire un ralenti vers l'avant/l'arrière pendant une pause.

DVD Top Menu

Renvoie au menu principal du DVD

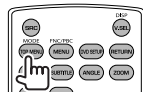

DVD Menu

Affiche le menu du DVD.

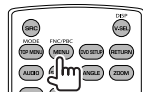

SOUS-TITRE

Commute la langue des sous-titres.

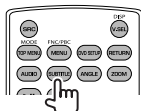

ZOOM

Commute le grossissement du zoom chaque fois que vous appuyez sur cette touche.

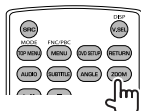

Angle de l'image

Commute l'angle de l'image chaque fois que vous appuyez sur cette touche.

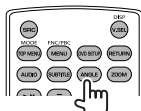

AUDIO

Commute la langue des dialogues.
Commute la langue des dialogues chaque fois que vous appuyez sur cette touche.

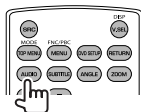

Disque musical/fichier audio/fichier vidéo/fichier d'image (mode AUD)

Recherche de dossier

Choisit le dossier à reproduire.



Recherche de plage et recherche de fichier

Choisit la plage ou le fichier à reproduire.



Lecture/pause

Met la plage en pause.
Appuyez de nouveau sur la touche pour reprendre la lecture.



Recherche directe

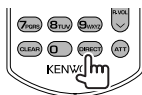

Appuyer sur cette touche permet de changer l'élément qui peut être recherché directement.

Disque musical

Numéro de page

Annulez

Fichiers audio dans un disque DVD/CD

Numéro de dossier

Numéro de fichier

Annulez

Une fois que vous avez commuté sur la fonction de recherche directe, spécifiez le numéro à partir du clavier numérique et appuyez sur la touche **[ENTER]**.

Clavier numérique

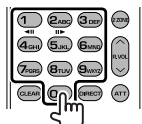

- Spécifiez le numéro à rechercher pour la recherche directe.

Radio (mode AUD)

Commutation de la bande

Commute les bandes reçues par l'appareil.



Sélection d'une station

Commute les stations reçues par l'appareil.



Commutation du mode de recherche

Change le mode de recherche (AUTO1, AUTO2, MANU).



[Direct]

Après avoir appuyé sur cette touche, utilisez le clavier numérique pour spécifier la station que vous souhaitez recevoir.

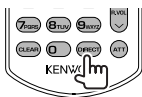

Exemple: 92,1MHz (FM)



Exemple: 810kHz (AM)

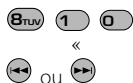

Clavier numérique

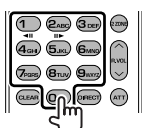

- Pour utiliser l'accorde pré-réglage, appuyez sur le numéro d'une station programmée. (1 – 6 MHz)
- Appuyez d'abord sur la touche d'accord direct, puis spécifiez la fréquence de la station à recevoir.

iPod (mode AUD)

Recherche de musique/séquence vidéo

Choisit la musique/séquence vidéo à reproduire.

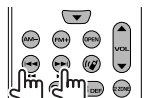

Lecture/pause

Met en pause la musique/séquence vidéo. Appuyez de nouveau sur la touche pour reprendre la lecture.



USB (mode AUD)

Recherche de dossier

Choisit le dossier à reproduire.



Recherche de fichier

Choisit le fichier à reproduire.

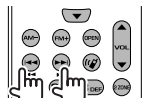

Lecture/pause

Met le fichier en pause. Appuyez de nouveau sur la touche pour reprendre la lecture.



Entretien

■ Précaution sur le nettoyage de l'appareil

N'utilisez aucun solvant (par exemple, un diluant, de la benzine, etc.), aucun

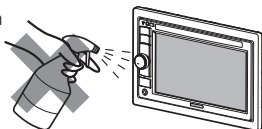

détergent ou insecticide. Cela pourrait endommager le moniteur ou l'appareil.

Méthode de nettoyage recommandée:

Essayez doucement le panneau avec un chiffon doux et sec.

■ Condensation

De la condensation peut se produire sur la lentille à l'intérieur de l'appareil dans les cas suivants:

- Après le démarrage du chauffage dans la voiture.
- Si l'intérieur de la voiture devient très humide.

Si cela se produit, l'appareil risque de ne pas fonctionner correctement. Dans ce cas, éjectez le disque et laissez l'autoradio sous tension pendant quelques heures jusqu'à ce que l'humidité s'évapore.

■ Comment manipuler les disques

Pour retirer un disque de sa boîte, faites

pression vers le centre du boîtier et soulevez légèrement le disque en le tenant par ses bords.

Support central



- Tenez toujours le disque par ses bords. Ne touchez pas la surface enregistrée.

Pour remettre un disque dans sa boîte,

insérez-le délicatement sur le support central (avec la surface imprimée dirigée vers le haut).

- Conservez les disques dans leur boîte quand vous ne les utilisez pas.

■ Pour garder les disques propres

Si le disque est sale, sa lecture risque d'être déformée.

Si un disque est sale, essayez-le avec un chiffon doux, en ligne droite du centre vers les bords.



- N'utilisez pas de solvant (par exemple, un nettoyant conventionnel pour disque vinyle, un vaporisateur, un diluant, du benzène, etc.) pour nettoyer les disques.

■ Pour reproduire un disque neuf

Les disques neufs ont parfois des ébarbures sur le bord intérieur et extérieur. Si un tel disque est utilisé, cet appareil risque de le rejeter.



Pour retirer ces ébarbures, frotter les bords avec un crayon, un stylo, etc.

N'utilisez pas les disques suivants:

CD de 8 cm



Disque gondolé



Autocollant et restes d'autocollant



Étiquette autocollante



Forme inhabituelle



Disque transparent (disque semi-transparent)



Pièces transparentes ou semi-transparentes sur sa zone d'enregistrement



Pour en savoir plus à propos de cet appareil

■ Lecture de fichier

Lecture de fichiers DivX

- Cet appareil peut reproduire les fichiers DivX portant le code d'extension <.divx>, <.div> ou <.avi> (quel que soit la casse des lettres).
- Le flux audio doit être conforme au format MP3 ou Dolby Digital.
- Les fichiers codés en mode à balayage entrelacé ne peuvent pas être reproduits correctement.

Lecture de fichiers MPEG1/MPEG2

- Cet appareil peut reproduire les fichiers MPEG1/MPEG2 portant l'extension <.mpg>, <.mpeg> ou <.mod>.
- Le format de transmission en continu doit être conforme au système/programme MPEG.
Le format de fichier doit être MP@ML (profil principal au niveau principal)/SP@ML (profil simple au niveau principal)/MP@LL (profil principal au niveau inférieur).
- Les flux audio doivent être conforme au format MPEG1 Audio Layer-2 ou Dolby Digital.

Lecture de fichiers JPEG

- Cet appareil peut reproduire le fichier JPEG portant l'extension <.jpg> ou <.jpeg>.
- Cet appareil peut reproduire des fichiers JPEG qui sont à la résolution de 32 x 32 à 8 192 x 7 680.
Il peut prendre un certain temps pour afficher un fichier en fonction de sa résolution.
- Cet appareil peut reproduire les fichiers JPEG au format de base (baseline). Les fichiers JPEG progressifs ou sans perte (lossless) ne peuvent pas être reproduits.

Nous ne pouvons être tenus responsable pour toute perte de données dans un iPod/iPhone et un périphérique USB à mémoire de grande capacité lors de l'utilisation de cet appareil.

Lecture de fichiers MP3/WMA/WAV/AAC

- Cet appareil peut reproduire les fichiers portant le code d'extension <.mp3>, <.wma>, <.wav> ou <.m4a> (quel que soit la casse des lettres).
- Cet appareil peut reproduire les fichiers respectant les conditions suivantes:
 - Débit binaire:
MP3/WMA: 32 kbps — 320 kbps
AAC: 16 kbps — 320 kbps
 - Fréquence d'échantillonnage:
48 kHz, 44,1 kHz, 32 kHz (pour MPEG1)
24 kHz, 22,05 kHz, 16 kHz (pour MPEG2)
48 kHz, 44,1 kHz, 32 kHz, 22,05 kHz (pour WMA)
44,1 kHz (pour WAV)
48 kHz, 44,1 kHz (pour AAC)
- Cet appareil peut afficher les balises ID3, version 1.0/1.1/2.2/2.3/2.4 (pour MP3).
- Cet appareil peut aussi afficher les balises WAV/WMA.
- Cet appareil peut reproduire les fichiers enregistrés au mode VBR (débit binaire variable).
- Les fichiers enregistrés en VBR affichent une durée écoulée différente.
- Cet appareil ne peut pas reproduire les fichiers suivants:
 - Fichiers MP3 codés au format MP3i et MP3 PRO.
 - Fichiers MP3 codés avec Layer 1/2.
 - Fichiers WMA codés sans perte, professionnels et formats vocaux.
 - Fichiers WMA qui ne sont pas basés sur Windows Media® Audio.
 - Fichiers au format WMA/AAC protégés contre la copie avec DRM.
 - Les fichiers AAC codés en utilisant un autre logiciel que iTunes.
 - Fichiers AAC protégés contre la copie avec FairPlay (sauf ceux qui se trouvent sur un iPod).
 - Fichiers qui contiennent des données telles que AIFF, ATRAC3, etc.

■ Signaux sonores émis par les prises arrière

Par les prises analogiques (Speaker out/Front Preout/Rear Preout)

Un signal à 2 canaux est sorti. Lors de la lecture d'un disque codé multicanaux, les signaux multicanaux sont sous mixés.

■ Codes de langue (pour la sélection de la langue des DVD/DivX)

Code	Langue	Code	Langue	Code	Langue	Code	Langue
AA	Afar	GL	Galicien	MI	Maori	SO	Somalien
AB	Abkhazien	GN	Guarani	MK	Macédonien	SQ	Albanais
AF	Afrikaans	GU	Gujarati	ML	Malayalam	SR	Serbe
AM	Amharique	HA	Hausa	MN	Mongol	SS	Siswati
AR	Arabe	HI	Hindi	MO	Moldavien	ST	Sesotho
AS	Assamais	HR	Croate	MR	Marathi	SU	Soudanais
AY	Aymara	HU	Hongrois	MS	Malais (MAY)	SW	Swahili
AZ	Azerbaïdjanais	HY	Arménien	MT	Maltais	TA	Tamil
BA	Bashkir	IA	Interlingua	MY	Birman	TE	Télougou
BE	Biélorusse	IE	Interlangue	NA	Nauruan	TG	Tadjik
BG	Bulgare	IK	Inupiak	NE	Népalais	TH	Thaï
BH	Bihari	IN	Indonésien	NO	Norvégien	TI	Tigrinya
BI	Bislama	IS	Islandais	OC	Langue d'oc	TK	Turkmène
BN	Bengali, Bangladais	IW	Hébreu	OM	(Afan) Oromo	TL	Tagalog
BO	Tibétain	JA	Japonais	OR	Oriya	TN	Setswana
BR	Breton	JI	Yiddish	PA	Panjabi	TO	Tongan
CA	Catalan	JW	Javanais	PL	Polonais	TR	Turc
CO	Corse	KA	Géorgien	PS	Pashto, Pushto	TS	Tsonga
CS	Tchèque	KK	Kazakh	QU	Quechua	TT	Tatar
CY	Gallois	KL	Groenlandais	RM	Rhaeto-Romance	TW	Twi
DZ	Bhutani	KM	Cambodgien	RN	Kirundi	UK	Ukrainien
EL	Grec	KN	Kannara	RO	Roumain	UR	Ourdou
EO	Espéranto	KO	Coréen (KOR)	RW	Kinyarwanda	UZ	Ouzbek
ET	Estonien	KS	Kashmiri	SA	Sanskrit	VI	Vietnamien
EU	Basque	KU	Kurde	SD	Sindhi	VO	Volapük
FA	Persan	KY	Kirghiz	SG	Sango	WO	Ouolof
FI	Finnois	LA	Latin	SH	Serbo-Croate	XH	Xhosa
FJ	Fidji	LN	Lingala	SI	Cingalais	YO	Yoruba
FO	Faroese	LO	Laotien	SK	Slovaque	ZU	Zoulou
FY	Frison	LT	Lithuanien	SL	Slovène		
GA	Irlandais	LV	Latvian, Letton	SM	Samoan		
GD	Gaélique écossais	MG	Malagasy	SN	Shona		

Dépannage

Ce qui apparaît être un problème n'est pas toujours sérieux. Vérifiez les points suivants avant d'appeler un centre de service.

- Pour les opérations des appareils extérieurs, référez-vous aussi aux modes d'emploi fournis avec les adaptateurs utilisés pour les connexion (de même qu'aux instructions fournies avec les composants extérieurs).

■ Si les messages suivants apparaissent

Message	Remède/Cause
"No Signal"	<ul style="list-style-type: none">• Démarrez la lecture sur l'appareil extérieure connecté à la prise d'entrée AV-IN.• Vérifiez les cordons et les connexions.• Les signaux d'entrée sont trop faibles.
<ul style="list-style-type: none">• "Miswiring DC Offset Error"• "Warning DC Offset Error"	Un cordon d'enceinte a été court-circuité ou est entré en contact avec le châssis de la voiture. Connectez ou isolez le cordon d'enceinte comme il se doit, puis réinitialisez l'appareil (☞ pages 3, 69).
"Parking off"	Aucune image de lecture n'apparaît si le frein à main n'est pas engagé.
"Authorization Error"	Vérifiez si le iPod/iPhone connecté est compatible avec cet appareil. (☞ page 23)
"USB Device Error"	<ul style="list-style-type: none">• L'alimentation USB est anormale.• Mettez l'appareil hors puis sous tension.• Connectez un autre périphérique USB.
"No BT Dongle"	L'adaptateur Bluetooth (KS-UBT1) n'est pas inséré.
"Connection Error"	Le périphérique est enregistré mais la connexion a échoué. Connectez le périphérique enregistré. (☞ page 47)
"Please Wait..."	L'appareil se prépare pour utiliser la fonction Bluetooth. Si le message ne disparaît pas, mettez l'appareil hors tension puis sous tension, puis connecter de nouveau le périphérique (ou réinitialisez l'appareil).
"NO Voice Device"	Le téléphone portable connecté ne possède pas de système de reconnaissance vocale.
"NO Data"	Aucune donnée de répertoire téléphonique ne se trouve dans la mémoire du téléphone Bluetooth connecté.
"Initialize Error"	L'appareil n'a pas pu initialiser le module Bluetooth. Essayez de nouveau l'opération.
"Dial Error"	La numérotation a échoué. Essayez de nouveau l'opération.
"Hung Up Error"	L'appareil n'est pas encore terminé. Garez votre voiture et utilisez le téléphone portable connecté pour terminer l'appel.
"Pick Up Error"	L'appareil n'a pas pu recevoir un appel.
"Pairing Mode Error"	Le pairage entre l'appareil et le périphérique Bluetooth a échoué. Enregistrez de nouveau le périphérique. (☞ page 46)
"Panel Mecha Error"	Le panneau ne fonctionne pas correctement. Réinitialisez l'appareil.
"No Navigation"	Aucune unité de navigation n'est connectée.

■ Si un problème semble s'être produit

	Symptôme	Remède/Cause
Généralités	Dans ce cas, aucun son ne sort par les haut-parleurs.	<ul style="list-style-type: none"> • Ajustez le volume sur le niveau optimum. • Vérifiez les cordons et les connexions.
	Aucune image n'apparaît sur l'écran.	Mettez l'écran en service. (☞ page 11)
	Cet autoradio ne fonctionne pas du tout.	Réinitialisez l'appareil. (☞ page 3)
	La télécommande* ne fonctionne pas.	Changez la pile.
TUNER	Le préréglage automatique AME ne fonctionne pas.	Mémorisez les stations manuellement. (☞ page 27)
	Bruit statique pendant l'écoute de la radio.	Connectez l'antenne solidement.
Disques en général	<ul style="list-style-type: none"> • Les disques enregistrables/réinscriptibles ne peuvent pas être reproduits. • Les plages sur les disques enregistrables/réinscriptibles ne peuvent pas être sautées. 	<ul style="list-style-type: none"> • Insérez un disque finalisé. • Finalisez les disques avec l'appareil qui a été utilisé pour l'enregistrement.
	La lecture ne démarre pas.	Le format des fichiers n'est pas pris en charge par l'appareil.
	Aucune image n'apparaît sur le moniteur extérieur.	<ul style="list-style-type: none"> • Connectez le cordon vidéo correctement. • Choisissez l'entrée correcte sur le moniteur extérieur.
DivX/MPEG1/MPEG2/ JPEG/MP3/WMA/WAV/AAC	Le disque ne peut pas être reproduit.	<ul style="list-style-type: none"> • Enregistrez les plages en utilisant une application compatible sur les disques appropriés. (☞ page 15) • Ajoutez le code d'extension approprié pour les noms des fichiers.
	Les plages ne sont pas reproduites comme vous le souhaitiez.	L'ordre de lecture peut différer de celui utilisé par d'autres lecteurs.
AV-IN	Aucune image n'apparaît sur l'écran.	<ul style="list-style-type: none"> • Mettez l'appareil vidéo sous tension s'il ne l'est pas déjà. • Connectez le périphérique vidéo correctement.

* Pour le DDX4021BT/DDX4051BT/DDX3021/DDX3051, achetez séparément le KNA-RCDV331.

	Symptôme	Remède/Cause
iPod/iPhone	Dans ce cas, aucun son ne sort par les haut-parleurs.	<ul style="list-style-type: none"> • Déconnectez iPod, puis connectez-le à nouveau. • Choisissez une autre source puis choisissez de nouveau "iPod".
	iPod/iPhone ne peut pas être mis sous tension ou ne fonctionne pas.	<ul style="list-style-type: none"> • Vérifiez le câble de connexion et le raccordement. • Mettez à jour la version du micrologiciel. • Chargez de la batterie. • Vérifiez si le mode de commande iPod est correctement sélectionné. (☞ page 25) • Réinitialisez iPod/iPhone.
	Le son est déformé.	Mettez hors service l'égaliseur sur cet appareil ou sur iPod/iPhone.
	Beaucoup de bruit est généré.	Mettez hors service (décochez) la fonction "VoiceOver" de l'iPod. Consultez le site < http://www.apple.com > pour en savoir plus.
	Aucune opération n'est disponible pendant la lecture d'une plage contenant une illustration.	Faites l'opération une fois que l'illustration est chargée. (☞ page 23)
	Le son n'est pas synchronisé avec l'image vidéo.	Choisissez <iPod> pour <AV Input>. (☞ page 42)
	<ul style="list-style-type: none"> • Les séquences vidéo ne peuvent pas être lues. • Le son de la source vidéo ne sort pas. 	<ul style="list-style-type: none"> • Connectez le câble audio USB et vidéo KCA-iP202/ KCA-iP22F. Les autres câbles ne peuvent pas être utilisés. • Choisissez <iPod> pour <AV Input>. (☞ page 42)
USB	"Reading..." clignote sur l'écran.	Mettez l'appareil hors tension et de nouveau sous tension.
	Lors de la lecture d'une plage, le son tes parfois interrompu.	Les plages ne sont pas copiées correctement sur le périphérique USB. Copiez de nouveau les plages et essayez encore.

	Symptôme	Remède/Cause
Bluetooth (Uniquement pour le DDX6021BT/DDX6051BT/ DDX4021BT/DDX4051BT)	Le son du téléphone est de mauvaise qualité.	<ul style="list-style-type: none"> • Réduisez la distance entre cet appareil et le téléphone portable Bluetooth. • Déplacez la voiture dans un endroit où vous pouvez obtenir un meilleur signal de réception.
	Le son est interrompu ou saute lors de l'utilisation d'un lecteur audio Bluetooth.	<ul style="list-style-type: none"> • Réduisez la distance entre cet appareil et le lecteur audio Bluetooth. • Déconnectez le périphérique connecté pour "Bluetooth phone". • Mettez l'appareil hors tension, puis de nouveau sous tension. • (Si le son n'est toujours pas rétabli) connectez de nouveau le lecteur.
	Le lecteur audio connecté ne peut pas être commandé.	Vérifiez si le lecteur audio connecté prend en charge AVRCP (Audio Video Remote Control Profile).
	Le périphérique Bluetooth ne détecte pas l'appareil.	<ul style="list-style-type: none"> • Vérifiez que l'adaptateur Bluetooth (KS-UBT1) est inséré correctement. • Faites de nouveau une recherche à partir du périphérique Bluetooth.
	L'appareil ne réalise pas le pairage avec le périphérique Bluetooth.	Entrez le même code PIN pour cet appareil et l'appareil cible. Si le code PIN du périphérique n'est pas indiqué sur ses instructions, essayez "0000" ou "1234".
	Il y a un écho ou du bruit.	Ajustez la position du microphone.
	L'appareil ne répond pas quand vous essayez de copier le répertoire d'adresse.	Vous avez peut-être essayé de copier les mêmes entrées (déjà mémorisées) sur l'appareil.

Accessoires/Procédure d'installation

Accessoires

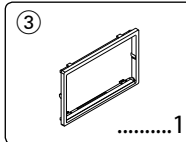
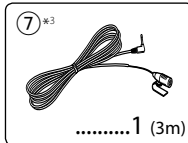
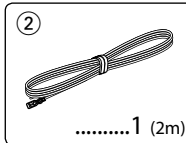
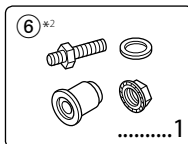
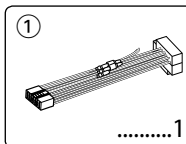

*1 DDX4021BT/
DDX4051BT/DDX3021/
DDX3051 uniquement.

*2 DDX6021BT/
DDX6051BT
uniquement.

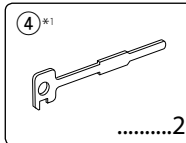

*3 DDX6021BT/
DDX6051BT/
DDX4021BT/
DDX4051BT
uniquement.

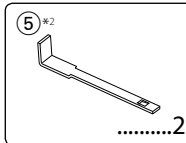

6 Connectez le connecteur du câblage électrique à l'appareil.

7 Réinstallez l'appareil dans votre voiture.

8 Reconnectez la \ominus batterie.

9 Appuyez sur la touche de réinitialisation.

10 Réalisez le réglage initial.

⚠ AVERTISSEMENT

- Si vous connectez le câble d'allumage (rouge) et le câble de batterie (jaune) au châssis de la voiture (masse), vous risquez de causer un court-circuit qui peut provoquer un incendie. Connectez toujours ces câbles à la source d'alimentation passant par le boîtier de fusibles.
- Ne coupez pas le fusible du câble d'allumage (rouge) et du câble de batterie (jaune). L'alimentation doit être connectée aux câbles via le fusible.

Après l'installation

Après l'installation, réalisez une configuration initiale en vous reportant au manuel d'instructions.



- Le montage et le câblage de ce produit nécessite des compétences et de l'expérience. Pour une meilleure sécurité, laissez un professionnel effectuer le travail de montage et de câblage.
- Assurez-vous de mettre l'appareil à la masse sur une alimentation négative de 12V CC.
- N'installez pas l'appareil dans un endroit exposé directement à la lumière du soleil, à une chaleur excessive ou à l'humidité. Évitez également les endroits trop poussiéreux ou exposés aux éclaboussures.
- N'utilisez pas vos propres vis. N'utilisez que les vis fournies. L'utilisation de vis incorrectes pourrait endommager l'appareil.
- Si l'appareil ne parvient pas à se mettre sous tension ("Miswiring DC Offset Error", "Warning DC Offset Error" s'affiche), cela est peut-être dû à un court-circuit au niveau du cordon d'enceinte ou à un contact entre ce dernier et le châssis du véhicule, ce qui a pu activer la fonction de protection. Le câble des enceintes doit donc être vérifié.
- Si l'allumage de votre voiture n'a pas de position ACC, connectez le câble d'allumage à une source d'alimentation qui peut être mise sous et hors tension avec la clé de contact. Si vous connectez le câble d'allumage à une source d'alimentation constante, comme un câble de batterie, la batterie risque de se décharger.
- Si la console est équipée d'un couvercle, assurez-vous d'installer l'appareil de façon à ce que la façade ne touche pas le couvercle lors de la fermeture ou de l'ouverture.

Procédure d'installation

- 1 Pour éviter les courts-circuits, retirez la clef de contact et déconnectez la borne \ominus de la batterie.
- 2 Effectuez correctement la connexion des câbles de sortie et d'entrée de chaque appareil.
- 3 Connectez les câbles de haut-parleur du faisceau de câbles.
- 4 Prenez le connecteur B sur le câblage électrique et connectez-le au connecteur haut-parleur de votre véhicule.
- 5 Prenez le connecteur A sur le câblage électrique et connectez-le au connecteur d'alimentation externe de votre véhicule.

- Si un fusible saute, assurez-vous d'abord que les câbles n'ont pas causé de court-circuit puis remplacez le vieux fusible par un nouveau de même valeur.
- Isolez les câbles non-connectés avec un ruban de vinyle ou d'un autre matériel similaire. Pour éviter les courts-circuits, ne retirez pas non plus les capuchons à l'extrémité des câbles non-connectés ou des prises.
- Connectez séparément chaque câble d'enceinte à la borne correspondante. L'appareil peut être endommagé si le câble négatif (-) pour une des enceintes ou le câble de masse entre en contact avec une partie métallique du véhicule.
- Quand deux haut-parleurs seulement sont connectés au système, connectez les câbles soit aux prises de sortie avant, soit aux prises de sortie arrière (c.a.d. ne mélangez pas l'avant et l'arrière). Par exemple, si vous connectez le câble (+) du haut parleur de gauche à une prise de sortie avant, ne connectez pas le câble (-) du haut-parleur droit à la prise de sortie arrière.
- Après avoir installé l'appareil, vérifiez si les lampes de frein, les indicateurs, les clignotants, etc. de la voiture fonctionnent correctement.
- Monter l'unité de façon à ce que l'angle de montage soit de 30° ou moins.
- N'appuyez pas trop fort sur la surface du panneau lors de l'installation de l'appareil dans le véhicule. Sinon, des fissures, des dommages ou d'autres défaillances peuvent se produire.
- Cet appareil possède un ventilateur de refroidissement pour diminuer la température interne. Ne montez pas l'appareil dans un endroit où le ventilateur de refroidissement de l'appareil est bloqué. Bloquer ces ouvertures empêche le refroidissement de la température interne et peut entraîner un mauvais fonctionnement.

Ventilateur de refroidissement

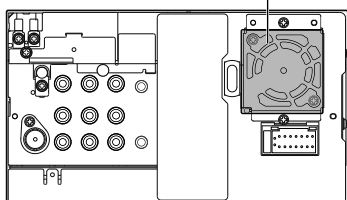

⚠ ATTENTION

Installez cet appareil dans la console de votre véhicule. Ne touchez pas la partie métallique de cet appareil pendant ou juste après son utilisation. Les parties métalliques, comme le dissipateur de chaleur et le boîtier, deviennent chaudes.

DDX6021BT/ DDX6051BT uniquement

1 Avant l'installation, retirez les vis.

🗨 N'utilisez pas les vis retirées pour l'installation.

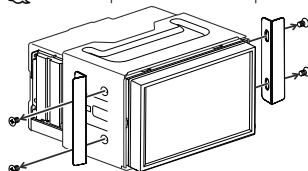

2 Détachez le manchon en utilisant les deux outils de retrait (6) puis faites-la glisser vers l'extérieur.

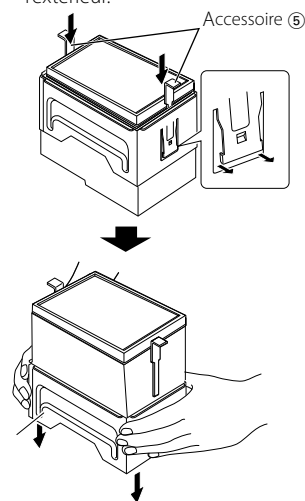

DDX4021BT uniquement

- Installez l'adaptateur Bluetooth (KS-UBT1) dans un endroit qui n'est pas entouré de métal.

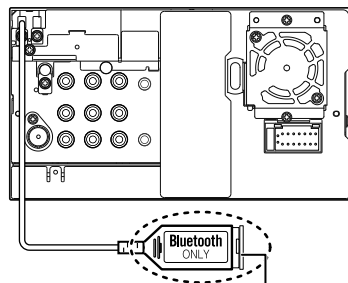

Adaptateur Bluetooth (KS-UBT1)

Connexion des câbles aux bornes

Microphone Bluetooth (Accessoire ⑦)
DDX6021BT/DDX6051BT/
DDX4021BT/DDX4051BT uniquement

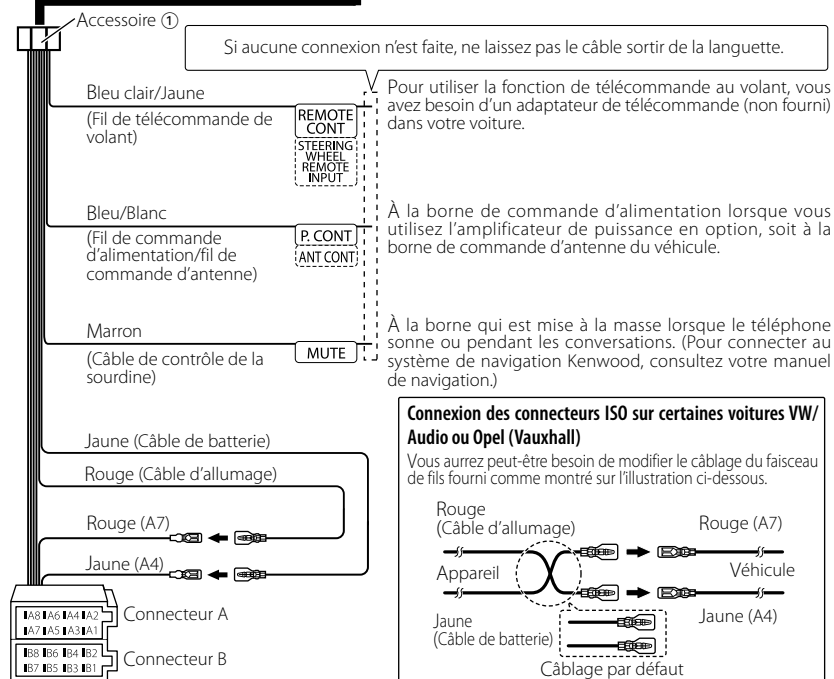
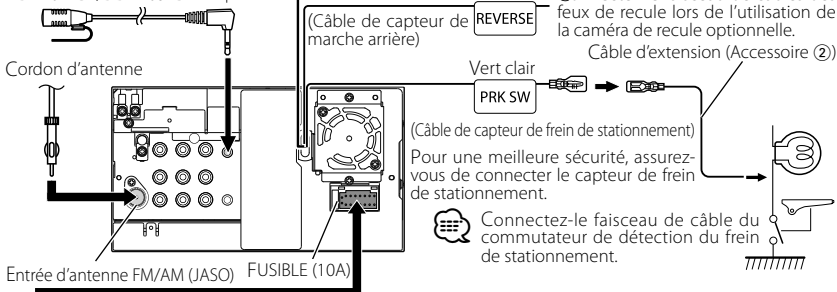

Connexion des connecteurs ISO sur certaines voitures VW/ Audio ou Opel (Vauxhall)

Vous aurez peut-être besoin de modifier le câblage du faisceau de fils fourni comme montré sur l'illustration ci-dessous.

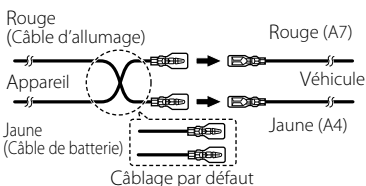

Broche	Couleur et fonctions		Broche	Couleur et fonctions	
A4	Jaune	Batterie	B1/B2	Violet(+) / Violet/Noir(-)	Enceinte arrière (Droite)
A5	Bleu/Blanc	Commande d'alimentation	B3/B4	Gris(+) / Gris/Noir(-)	Enceinte avant (Droite)
A6	Orange/Blanc	Gradateur	B5/B6	Blanc(+) / Blanc/Noir(-)	Enceinte avant (Gauche)
A7	Rouge	Allumage (ACC)	B7/B8	Vert(+) / Vert/Noir(-)	Enceinte arrière (Gauche)
A8	Noir	Connexion à la terre (masse)			

Connexion d'un périphérique USB/iPod/iPhone

Pour le DDX6021BT/DDX6051BT

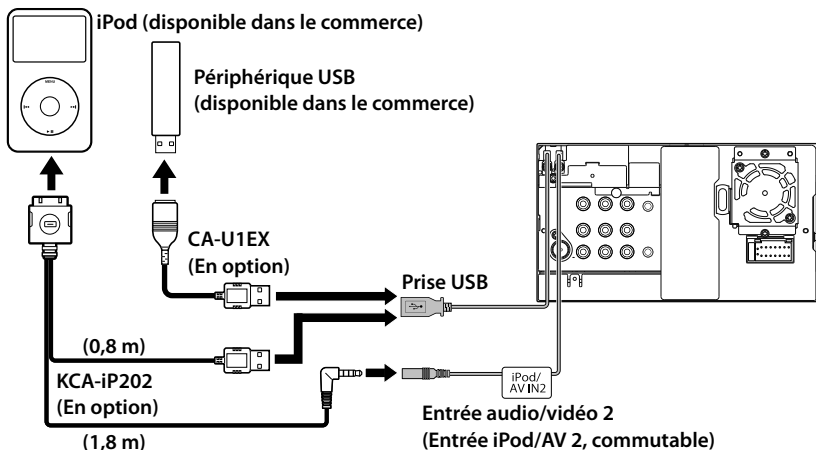

Pour le DDX4021BT/DDX4051BT/DDX3021/DDX3051

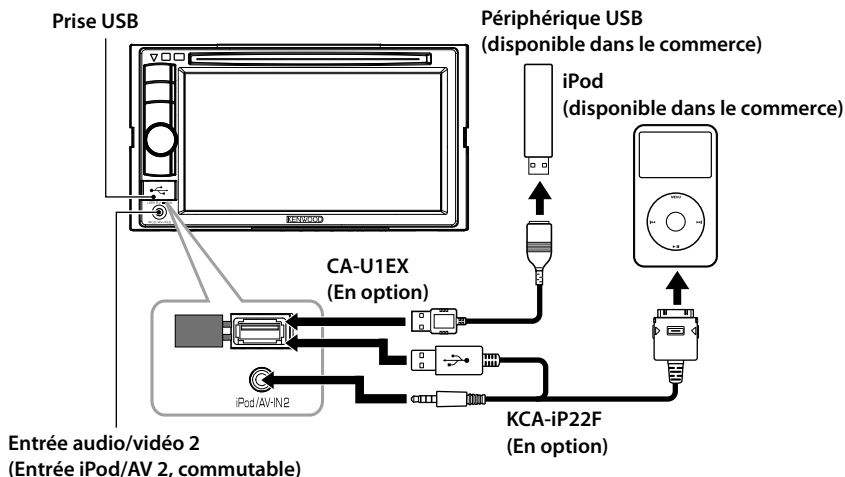

Connexion d'autres appareils

Système de navigation (En option)

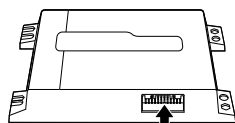

Unités de navigation pouvant être connectés à cet appareil.
(En décembre 2011):

- KNA-G620T
- KNA-G630

Pour les informations les plus récentes, consultez le site www.kenwood.com/cs/ce/.

Câble de connexion
(Compris dans le système de navigation)

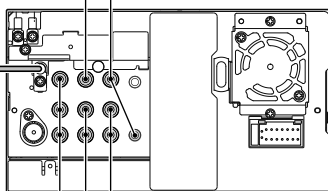

Entrée de la caméra de recul

- Entrée vidéo (jaune)

Sortie audio/vidéo

- Sortie vidéo (jaune)
- Sortie audio (mini fiche 3,5φ)
Mini fiche de type stéréo sans résistance

Préamplification arrière

- Sortie audio gauche (blanc)
- Sortie audio droite (rouge)

Préamplification avant

- Sortie audio gauche (blanc)
- Sortie audio droite (rouge)

Entrée audio/vidéo 1

- Entrée vidéo (jaune)
- Entrée audio gauche (blanc)
- Entrée audio droite (rouge)

Installation/Retrait de l'appareil

Installation de l'écusson

1 Fixez l'accessoire ③ à l'appareil.

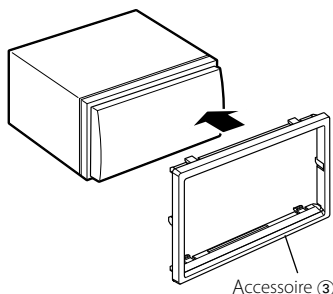

Installation de l'appareil

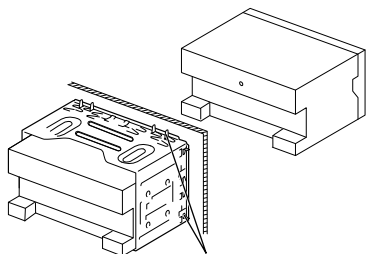

Tordre les pattes du manchon de montage avec un tournevis ou un outil similaire et fixer.

Pour une fixation plus stable de l'appareil (DDX6051BT/DDX6021BT uniquement)

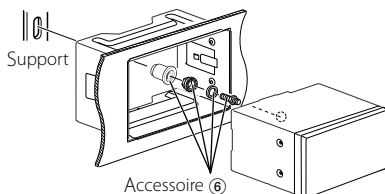

- Assurez-vous que l'appareil est solidement installé. Si l'appareil est instable, il risque de mal fonctionner (par ex. le son risque de sauter).

Retrait de l'écusson

(DDX4021BT/DDX4051BT/
DDX3021/DDX3051 uniquement)

1 Engagez les broches de saisie sur l'outil de retrait ④ et retirez les deux verrous du niveau inférieur. Abaissez le cadre et tirez-le vers l'avant comme indiqué sur la figure.

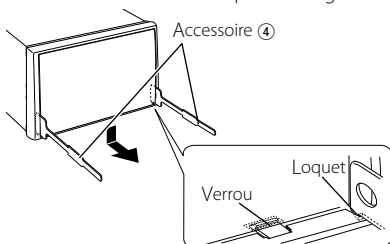

- Le châssis peut être également retiré à partir du côté supérieur de la même façon.
- 2 Lorsque le niveau inférieur est retiré, retirez les deux emplacements supérieurs.

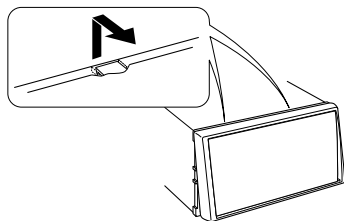

Retrait de l'appareil (DDX4021BT/DDX4051BT/ DDX3021/DDX3051 uniquement)

- 1 Retirez l'écusson en vous reportant à la procédure de retrait dans la section <Retrait de l'écusson>.
- 2 Insérez les deux outils de retrait ④ profondément dans les fentes de chaque côté, comme est indiqué.

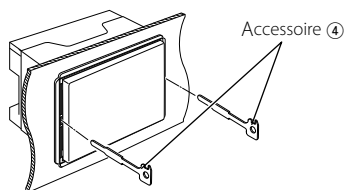

- 3 Poussez l'outil de retrait vers le bas tout en appuyant, et retirez à moitié l'appareil.

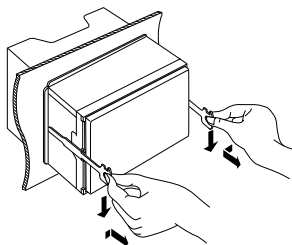

- Faites attention de ne pas vous blesser avec les loquets de l'outil de démontage.

- 4 Sortez l'appareil entièrement avec les mains, en faisant attention de ne pas le faire tomber.

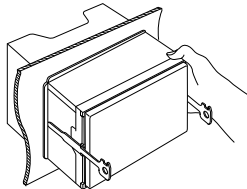

Installation du microphone (DDX6021BT/DDX6051BT/ DDX4021BT/DDX4051BT uniquement)

- 1 Vérifiez la position d'installation du microphone (accessoire ⑦).
- 2 Retirez toute trace d'huile ou de saleté de la surface d'installation.
- 3 Installez le microphone.
- 4 Connectez le câble du microphone à l'appareil en le fixant à plusieurs emplacements à l'aide d'un ruban adhésif ou quelque chose de similaire.



- Installez le microphone aussi loin que possible du téléphone portable.

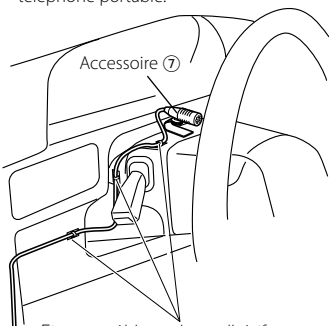

Fixez un câble à ruban adhésif en vente dans le commerce.

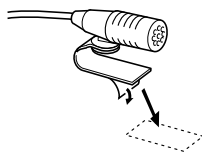

Découlez le papier du ruban adhésif double-face pour le fixer à l'emplacement indiqué ci-dessus.



Ajustez la direction du microphone vers le pilote.

Spécifications

Section du moniteur

Taille de l'image

- : Écran large de 6,95 pouces (diagonal)
156,6 mm (L) × 81,6 mm (H)
(DDX6021BT/DDX6051BT)
- : écran large de 6,1 pouces (diagonal)
136,2 mm (L) × 72 mm (H)
(DDX4021BT/DDX4051BT/DDX3021/
DDX3051)

Système d'affichage

- : Panneau LCD TN transparent

Système d'entraînement

- : Système à matrice active TFT

Nombre de pixels

- : 1 152 000 (800H × 480V × RVB)

Pixels effectifs

- : 99,99%

Disposition des pixels

- : Disposition rayée RVB

Rétroéclairage

- : Diode DEL

Section du lecteur de DVD

Convertisseur D/A

- : 24 bit

Décodeur audio

- : Linear PCM/Dolby Digital/dts/MP3/
WMA/AAC/WAV

Décodeur vidéo

- : MPEG1/MPEG2/DivX

Pleurage et scintillement

- : Non mesurables

Réponse en fréquence

- Fréquence d'échantillonnage;
- 96 kHz: 20 – 22 000 Hz
- 48 kHz: 20 – 22 000 Hz
- 44,1 kHz: 20 – 20 000 Hz

Distorsion harmonique totale

- : 0,010% (1 kHz)

Rapport S/B (dB)

- : 99 dB (DVD-Video 96 kHz)

Plage dynamique

- : 98 dB (DVD-Video 96 kHz)

Format du disque

- : DVD Vidéo/VIDEO-CD/CD-DA

Fréquence d'échantillonnage

- : 44,1/48/96 kHz

Nombre de bits quantificateur

- : 16/20/24 bit

Section de l'interface USB

Standard USB

- : USB 2.0 Full Speed

Système de fichier

- : FAT 16/32

Courant d'alimentation maximum

- : CC 5 V $\overline{\text{V}}$ 1 A

Convertisseur D/A

- : 24 Bit

Décodeur vidéo

- : MPEG1/MPEG2/DivX

Décodeur audio

- : MP3/WMA/AAC/WAV (Linear PCM)

Section Bluetooth (DDX6021BT/ DDX6051BT/DDX4021BT/DDX4051BT)

Technologie

- : Bluetooth 2.0 Certified

Fréquence

- : 2,402 – 2,480 GHz

Puissance de sortie

- : +4dBm (MAX), 0dBm (AVE), Classe
d'alimentation 2

Plage de communication maximum

- : Ligne de vue approximative 10 m (32,8
pieds)

Profil

- HFP (Hands-Free Profile—Profil mains
libres),
- OPP (Object Push Profile—Profil de
poussée d'objet),
- PBAP (Phonebook Access Profile—Profil
d'accès au répertoire téléphonique),
- A2DP (Advanced Audio Distribution
Profile—Profil de distribution audio
avancé),
- AVRCP (Audio/Video Remote Control
Profile—Profil de télécommande audio/
vidéo)

Section du tuner FM

Plage de fréquences

: 87,5 MHz – 108,0 MHz

Sensibilité utile (S/N: 26 dB)

: 0,7 μ V/75 Ω

Seuil de sensibilité (S/N: 46 dB)

: 1,6 μ V/75 Ω

Réponse en fréquence (\pm 3,0 dB)

: 30 Hz – 15 kHz

Rapport S/B (dB)

: 65 dB (MONO)

Sélectivité (\pm 400 kHz)

: \geq 65 dB

Séparation stéréo

: 35 dB (1 kHz)

Section tuner GO

Plage de fréquences (9 kHz)

: 153 kHz – 279 kHz

Sensibilité utile

: 45 μ V

Section tuner PO

Plage de fréquences (9 kHz)

: 531 kHz – 1 611 kHz

Sensibilité utile

: 25 μ V

Section vidéo

Standard couleur de l'entrée vidéo extérieure

: NTSC/PAL

Niveau d'entrée vidéo extérieure (prise mini/Cinch)

: 1 Vc-c/ 75 Ω

Niveau d'entrée audio maximum extérieure (prise mini/Cinch)

: 2 V/ 25 k Ω

Niveau de sortie vidéo (prise cinch)

: 1 Vc-c/ 75 Ω

Niveau de sortie audio (prise mini)

: 1,2 V/ 10 k Ω

Entrée RVB analogique

: 0,7 Vc-c/ 75 Ω

Section audio

Puissance maximum (avant et arrière)

: 50 W \times 4

Pleine Puissance de Largeur de Bande (avant et arrière)

(PWR DIN 45324, +B=14,4V)

: 30 W \times 4

Niveau de préamplification (V)

: 4 V/10 k Ω

Impédance du préamplificateur

: \leq 600 Ω

Impédance d'enceinte

: 4 – 8 Ω

Tonalité

Graves: 100 Hz \pm 8 dB

Médiums: 1 kHz \pm 8 dB

Aigus: 12,5 kHz \pm 8 dB

Généralités

Tension de fonctionnement

: 14,4 V (entre 10,5 – 16 V)

Consommation de courant maximale

: 10 A

Dimensions (L \times H \times P)

: 182 \times 111 \times 160 mm

(DDX6021BT/DDX6051BT)

182 \times 112 \times 163 mm

(DDX4021BT/DDX4051BT/DDX3021/

DDX3051)

Plage de températures de fonctionnement

: -10°C – $+60^{\circ}\text{C}$

Plage de températures de stockage

: -20°C – $+85^{\circ}\text{C}$

Poids

: 2,5 kg

(DDX6021BT/DDX6051BT)

2,0 kg

(DDX4021BT/DDX4051BT/DDX3021/

DDX3051)

- Bien que le pourcentage de pixels effectifs pour les panneaux à cristaux liquides soit de 99,99% ou plus, 0,01% des pixels peut ne pas s'allumer ou s'allumer incorrectement.
- Les spécifications sont sujettes à changement sans notification.

- “DVD Logo” is a trademark of DVD Format/Logo Licensing Corporation registered in the US, Japan and other countries.
- The “AAC” logo is a trademark of Dolby Laboratories.
- Microsoft and Windows Media are either registered trademarks or trademarks of Microsoft Corporation in the United States and/or other countries.
- Manufactured under license from Dolby Laboratories. Dolby and the double-D symbol are trademarks of Dolby Laboratories.
- Manufactured under license under U.S. Patent Nos: 5,956,674; 5,974,380; 6,487,535 & other U.S. and worldwide patents issued & pending. DTS, the Symbol, & DTS and the Symbol together are registered trademarks & DTS 2.0 Channel is a trademark of DTS, Inc. Product includes software. © DTS, Inc. All Rights Reserved.
- “Made for iPod,” and “Made for iPhone” mean that an electronic accessory has been designed to connect specifically to iPod, or iPhone, respectively, and has been certified by the developer to meet Apple performance standards. Apple is not responsible for the operation of this device or its compliance with safety and regulatory standards. Please note that the use of this accessory with iPod or iPhone may affect wireless performance. iPhone, iPod, iPod classic, iPod nano, and iPod touch are trademarks of Apple Inc., registered in the U.S. and other countries.
- iTunes is a trademark of Apple Inc.
- DivX®, DivX Certified® et les logos associés sont des marques de commerce de Rovi Corporation ou de ses filiales et sont utilisés sous licence.
 À PROPOS DE DIVX VIDEO: DivX® est un format vidéo numérique créé par DivX, LLC, une filiale de Rovi Corporation. Cet appareil est un produit DivX Certified® officiel qui peut reproduire des séquences vidéo DivX. Consultez le site divx.com pour plus d'informations et pour vous procurer des logiciels utilitaires pour convertir vos fichiers au format vidéo DivX.
 À PROPOS DE DIVX VIDEO-ON-DEMAND: Cet appareil DivX Certified® doit être enregistré afin de reproduire les séquences vidéo DivX Video-on-Demand (VOD) achetées. Pour obtenir votre code d'enregistrement, localisez la section DivX VOD dans le menu de réglage de votre appareil. Consultez le site vod.divx.com pour en savoir plus sur la façon de vous enregistrer.
- This item incorporates copy protection technology that is protected by U.S. patents and other intellectual property rights of Rovi Corporation. Reverse engineering and disassembly are prohibited.

KS-UBT1 (adaptateur USB Bluetooth)

Manuel d'instructions

⚠ ATTENTION

Tout changement ou modification non approuvés par nous peut annuler l'autorité de l'utilisateur d'utiliser l'appareil.

- Cet adaptateur a été conçu spécialement pour être utilisé avec un autoradio Kenwood. N'utilisez pas cet adaptateur avec un autre autoradio. Pour plus d'information, référez-vous aussi au mode d'emploi fourni avec votre autoradio.
- La marque du mot et les logos Bluetooth sont la propriété de Bluetooth SIG, Inc. et toute utilisation de ces marques par JVC KENWOOD est faite sous licence. Les autres marques et noms de commerce sont la propriété de leur propriétaire respectif.

Spécifications

Version Bluetooth:	Bluetooth 2.0 Certified
Classe d'alimentation:	Classe 2 Radio
Zone de fonctionnement:	10 m (10,9 yd)
Standards USB:	USB V1.1 (Full Speed)
Consommation:	54,3 mA/5 V (max.)
Dimensions (L x H x P):	15 mm x 19 mm x 5,6 mm (5/8 " x 3/4 " x 1/4 ")

Laissez l'adaptateur Bluetooth inséré lors de l'utilisation de la fonction Bluetooth.

Après retirer l'adaptateur, rangez-le dans un endroit sûr.

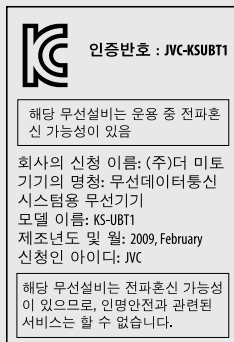
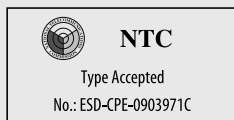

Distributor name: JVC KENWOOD DO BRASIL COMERCIO DE ELETRONICOS LTDA
CNPJ of distributor: JVC KENWOOD DO BRASIL COMERCIO DE ELETRONICOS LTDA
Manufacturer: JVC KENWOOD Corporation
Model no.: KS-UBT1
Brand: JVC



0178-11-6733



(01)07898929117502

"Este equipamento opera em caráter secundário, isto é, não tem direito à proteção contra interferência prejudicial, mesmo de estações do mesmo tipo, e não pode causar interferência a sistemas operando em caráter primário."



Approved by TRA

MTC:OFICIO No 8396-2008-MTC/29

CONATEL certificate No: 001516

SUBTEL: 30234/DFRS00045/F-49

Complies with
IDA Standards
DB102150

"This telecommunication equipment conforms to NTC technical requirement"

13973/POSTEL/2010
2366

TEC/WR/1/MOD-08/02/135.APR 08

URSEC 365/FR/2010

CNC 16-9371



Déclaration de conformité vis à vis de la Directive 1999/5/CE de

R&TTE

Fabricant:

JVC KENWOOD Corporation

3-12 Moriya-cho, Kanagawa-ku, Yokohama-shi, Kanagawa, 221-0022, Japan

Représentants EU:

Kenwood Electronics Europe BV

Amsterdamseweg 37, 1422 AC UITHOORN, The Netherlands

English

Hereby, Kenwood declares that this unit KS-UBT1 is in compliance with the essential requirements and other relevant provisions of Directive 1999/5/EC.

Français

Par la présente Kenwood déclare que l'appareil KS-UBT1 est conforme aux exigences essentielles et aux autres dispositions pertinentes de la directive 1999/5/CE.

Par la présente, Kenwood déclare que ce KS-UBT1 est conforme aux exigences essentielles et aux autres dispositions de la directive 1999/5/CE qui lui sont applicables.

Deutsch

Hiermit erklärt Kenwood, dass sich dieser KS-UBT1 in Übereinstimmung mit den grundlegenden Anforderungen und den anderen relevanten Vorschriften der Richtlinie 1999/5/EG befindet. (BMW)

Hiermit erklärt Kenwood die Übereinstimmung des Gerätes KS-UBT1 mit den grundlegenden Anforderungen und den anderen relevanten Festlegungen der Richtlinie 1999/5/EG. (Wien)

Nederlands

Hierbij verklaart Kenwood dat het toestel KS-UBT1 in overeenstemming is met de essentiële eisen en de andere relevante bepalingen van richtlijn 1999/5/EG.

Bij deze verklaart Kenwood dat deze KS-UBT1 voldoet aan de essentiële eisen en aan de overige relevante bepalingen van Richtlijn 1999/5/EC.

Italiano

Con la presente Kenwood dichiara che questo KS-UBT1 è conforme ai requisiti essenziali ed alle altre disposizioni pertinenti stabilite dalla direttiva 1999/5/CE.

Español

Por medio de la presente Kenwood declara que el KS-UBT1 cumple con los requisitos esenciales y cualesquiera otras disposiciones aplicables o exigibles de la Directiva 1999/5/CE.

Português

Kenwood declara que este KS-UBT1 está conforme com os requisitos essenciais e outras disposições da Directiva 1999/5/CE.

Polska

Kenwood niniejszym oświadcza, że KS-UBT1 spełnia zasadnicze wymogi oraz inne istotne postanowienia dyrektywy 1999/5/EC.

Český

Kenwood tímto prohlašuje, že KS-UBT1 je ve shodě se základními požadavky a s dalšími příslušnými ustanoveními Nařízení vlády č. 426/2000 Sb.

Magyar

Alulírott, Kenwood, kijelenti, hogy a jelen KS-UBT1 megfelel az 1999/5/EC irányelvben meghatározott alapvető követelményeknek és egyéb vonatkozó előírásoknak.

Svenska

Härmed intygar Kenwood att denna KS-UBT1 står i överensstämmelse med de väsentliga egenskapskrav och övriga relevanta bestämmelser som framgår av direktiv 1999/5/EG.

Suomi

Kenwood vakuuttaa täten että KS-UBT1 tyyppinen laite on direktiivin 1999/5/EY oleellisten vaatimusten ja sitä koskevien direktiivin muiden ehtojen mukainen.

Slovensko

S tem Kenwood izjavlja, da je ta KS-UBT1 v skladu z osnovnimi zahtevami in ostalimi ustreznimi predpisi Direktive 1999/5/EC.

Slovensky

Spoločnosť Kenwood týmto vyhlasuje, že KS-UBT1 spĺňa základné požiadavky a ďalšie príslušné ustanovenia Direktívy 1999/5/EC.

Dansk

Undertegnede Kenwood erklærer herved, at følgende udstyr KS-UBT1 overholder de væsentlige krav og øvrige relevante krav i direktiv 1999/5/EF.

Ελληνικά

ΜΕ ΤΗΝ ΠΑΡΟΥΣΑ Kenwood ΔΗΛΩΝΕΙ ΟΤΙ ΚΣ-UBT1 ΣΥΜΜΟΡΦΩΝΕΤΑΙ ΠΡΟΣ ΤΙΣ ΟΥΣΙΩΔΕΙΣ ΑΠΑΙΤΗΣΕΙΣ ΚΑΙ ΤΙΣ ΛΟΙΠΕΣ ΣΧΕΤΙΚΕΣ ΔΙΑΤΑΞΕΙΣ ΤΗΣ ΟΔΗΓΙΑΣ 1999/5/ΕΚ.

Eesti

Sellega kinnitab Kenwood, et see KS-UBT1 vastab direktiivi 1999/5/EC põhilistele nõudmistele ja muudele asjakohastele määrustele.

Latviešu

Ar šo, Kenwood, apstiprina, ka KS-UBT1 atbilst Direktīvas 1999/5/EC galvenajām prasībām un citiem tās nosacījumiem.

Lietuviškai

Šiuo, Kenwood, pareiškia, kad šis KS-UBT1 atitinka pagrindinius Direktyvos 1999/5/EB reikalavimus ir kitas svarbias nuostatas.

Malti

Hawnhekk, Kenwood, jiddikjara li dan KS-UBT1 jikkonforma mal-tiġġijiet essenzzjali u ma provvedimenti oħrajn relevanti li hemm fid-Direttiva 1999/5/EC.

Українська

Компанія Kenwood заявляє, що цей виріб KS-UBT1 відповідає ключовим вимогам та іншим пов'язаним положенням Директиви 1999/5/EC.

Türkçe

Bu vesileyle Kenwood, KS-UBT1 ünitesinin, 1999/5/EC Direktifinin başlıca gereksinimleri ve diğer ilgili hükümleri ile uyumlu olduğunu beyan eder.

KENWOOD