

# KENWOOD

HIFI-KOMPONENTENSYSTEM

## R-K701

---

### BEDIENUNGSANLEITUNG

KENWOOD CORPORATION

DEUTSCH



# Vor Einschalten der Spannungsversorgung

**⚠ Achtung : Lesen Sie diese Seite sorgfältig durch, um einen sicheren Betrieb zu gewährleisten.**

**Geräte sind für Betrieb wie folgt vorgesehen.**

Europe und Großbritannien ..... nur Wechselstrom 230 V

## Hinweis zur Entsorgung der Batterien :



Verbrauchte Batterien dürfen nach der Batterieverordnung nicht mehr mit dem Hausmüll entsorgt werden. Kenwood beteiligt sich daher am „Gemeinsamen Rücknahmesystem Batterien“ (GRS Batterien).

Werfen Sie verbrauchte Batterien unentgeltlich in die beim Handel aufgestellten Sammelbehälter. Auch bei Ihrem Fachhändler finden Sie einen Sammelbehälter für verbrauchte Batterien.

Auch Batterien, die in Geräten fest eingebaut sind, unterliegen diesen gesetzlichen Vorschriften.

## Sicherheitshinweise

**WARNUNG:** DIESES GERÄT DARF NICHT IM REGEN ODER IN FEUCHTEN RÄUMEN BETRIEBEN WERDEN, UM FEUER UND ELEKTRISCHE SCHLÄGE ZU VERMEIDEN.



**CAUTION**  
RISK OF ELECTRIC SHOCK  
DO NOT OPEN



ACHTUNG: ZUR VERMEIDUNG VON ELEKTRISCHEN SCHLÄGEN KEINE GEHÄUSETEILE (ODER DIE RÜCKWAND) ENTFERNEN. IM INNERN BEFINDEN SICH KEINE VOM BENUTZER REPARIERBAREN TEILE. WENDEN SIE SICH FÜR REPARATUREN AN QUALIFIZIERTES KUNDENDIENSTPERSONAL.



DAS BLITZSYMBOL MIT PFEILSPITZE IN EINEM GLEICHSEITIGEN DREIECK SOLL DEN BENUTZER AUF NICHT ISOLIERTE, SPANNUNGSFÜHRENDE TEILE INNERHALB DES GEHÄUSES HINWEISEN, UM ELEKTRISCHE SCHLÄGE ZU VERMEIDEN.



DAS AUSRUFUNGSZEICHEN IN EINEM GLEICHSEITIGEN DREIECK SOLL DEN BENUTZER AUF WICHTIGE BEDIENUNG- UND WARTUNGSANWEISUNGEN IN DER MIT DEM GERÄT MITGELIEFERTEN BEDIENUNGSANLEITUNG AUFMERKSAM MACHEN.

## Die Kennzeichnung des Laserprodukts



Mit dieser Markierung wurde das Produkt der Klasse 1 zugeordnet. D.h. daß außerhalb des Produktes keine Gefahr von gefährlicher Strahlung besteht.

Position: Rückwand

## Zubehör

### **Auspacken**

Packen Sie das Gerät vorsichtig aus, und achten Sie darauf, daß alle Zubehöerteile vorhanden sind.

**MW-Rahmenantenne (1)**

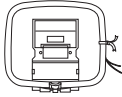

**UKW-Zimmerantenne (1)**



**Mikrophon für den  
Room Equalizer (1)  
(Kabellänge: 5 m ungefähr)**



**Fernbedienungsgeber (1)**

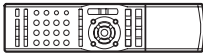

**Batterie (R03/AAA) (2)**

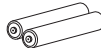

Falls nicht alle Zubehöerteile vorhanden sind bzw. das Gerät beschädigt ist oder nicht einwandfrei funktioniert, wenden Sie sich sofort an das Geschäft, in dem Sie das Gerät erworben haben. Wir empfehlen, den Karton und die Verpackungsmaterialien für einen möglichen Transport des Gerätes in der Zukunft aufzubewahren.

**Bitte heben Sie diese Bedienungsanleitung für zukünftiges Nachschlagen gut auf.**

# Merkmale

### Room-Equalizer-Funktion

Dieses Modell ist mit einem Room Equalizer ausgestattet, der je nach Ihren Räumlichkeiten, der Aufstellung der Lautsprecher, etc. für Sie automatisch die besten Hörbedingungen herstellt. Neben technischen Kenntnissen erfordert das Herausfinden der besten Hörbedingungen im Allgemeinen viel Zeit und Arbeit, da hierfür unter Anderem eine Umplatzierung der Lautsprecher oder Ihrer Möbel erforderlich ist, während Sie dem Sound zuhören. Diese Funktion ermöglicht es Ihnen, diese Bedingungen schnell und ohne mühevollen Einstellungen herzustellen.

### Digital-Sound-Equalizer-Funktion

Dieses Modell ist mit einem Digital Sound equalizer von Digital Sound Proceeding ausgestattet, der detailliertere Soundeinstellungen ermöglicht.

### Möglichkeit der Wiedergabe von CD-R- und CD-RW Discs

Mit diesem Gerät können CD-R Discs (Compact Disc Recordable) und CD-RW Discs (Compact Disc Rewritable) wiedergegeben werden.

Möglicherweise können je nach den Aufnahmeeigenschaften des Aufnahmegeräts (einschließlich Tonabnehmer), den Eigenschaften der verwendeten CD-R und CD-RW Discs, den Aufnahmebedingungen usw. bestimmte CD-R und CD-RW Discs vom CD-Spieler nicht wiedergegeben werden. Denken Sie auch daran, dass CD-R und CD-RW Discs, die nicht vollständig aufgenommen wurden, nicht wiedergegeben werden können.

### Vielseitige timer-funktionen

- **Timer-Wiedergabe :**

Zwei Timer-Programme (PROG. 1, PROG. 2) stehen für die Timer-Wiedergabe (AI-Timer-Wiedergabe). (Mit der AI-Timer-Wiedergabe wird der Lautstärkepegel der Timer-Wiedergabe nach dem Start der Wiedergabe langsam erhöht.)

- **Sleeptimer :**

Hierbei wird die Stromversorgung zum Gerät automatisch nach Ablauf der eingegebenen Zeit ausgeschaltet. Diese praktische Funktion kann dazu verwendet werden, um mit Musik einzuschlafen.

### Der RDS-Tuner (Radiodatensystem)

Dieses Modell ist mit einem RDS-Tuner ausgestattet, der über mehrere bequeme Einstellfunktionen verfügt: RDS Auto Memory zum automatischen Speichern von bis zu 40 RDS-Sendern, die verschiedene Programme ausstrahlen, Sendernamensanzeige zum Anzeigen des Namens des momentan eingestellten Senders und PTY-Suche zum Einstellen von Sendern nach Programmtyp.

### PTY-Suche (Programmtypsuche)

Sie geben einfach den gewünschten Programmtyp an, und der Tuner stellt die entsprechenden Sender automatisch ein.

## Inhalt

Achtung : Lesen Sie die folgendent, mit  markierten Seiten sorgfältig durch.

 <b>Vor Einschalten der Spannungsversorgung ...</b>	<b>2</b>
 <b>Sicherheitshinweise .....</b>	<b>2</b>
<b>Zubehör .....</b>	<b>3</b>
<b>Merkmale .....</b>	<b>4</b>

### Abschnitt für Vorbereitungen

<b>Systemanschlüsse .....</b>	<b>6</b>
<b>Anschluß der Systemzubehörteile .....</b>	<b>6</b>
<b>Anschluß von anderen Zubehöriteilen</b> <i>(Im Fachhandel erhältliche Komponenten) .....</i>	<b>8</b>
<b>Bedienelemente und Anzeigen .....</b>	<b>9</b>
<b>Display .....</b>	<b>9</b>
<b>Hauptgerät .....</b>	<b>10</b>
<b>Verwendung der Fernbedienung .....</b>	<b>12</b>

### Abschnitt für Grundbedienung

<b>Einstellung der Uhr .....</b>	<b>14</b>
<b>Grundbedienung .....</b>	<b>15</b>
<b>Gebrauch der Room-Equalizer-Funktion .....</b>	<b>17</b>
<b>Gebrauch der Funktion Digital Sound Equalizer .....</b>	<b>19</b>
<b>CD-Wiedergabe .....</b>	<b>22</b>
<b>Rundfunkempfang .....</b>	<b>25</b>
<b>Automatische Speicherung von Sendern</b> <i>(AUTO MEMORY) .....</i>	<b>26</b>
<b>Abstimmen auf eine nicht abgespeicherte Sendestation</b> <i>(Automatisches abstimmen,</i> <i>Manuelles abstimmen) .....</i>	<b>27</b>
<b>Radiosender manuell voreinstellen</b> <i>(Manuelle voreinstellung) .....</i>	<b>28</b>
<b>RDS (Radio-Daten-System) .....</b>	<b>29</b>
<b>Suchen nach einer gewünschten Programmkategorie</b> <i>(PTY-Suche) .....</i>	<b>30</b>
<b>Hören von externen Eingabequellen .....</b>	<b>32</b>
<b>Einstellung des externen Eingabepegels .....</b>	<b>32</b>

### Abschnitt für Anwendung

<b>Verschiedene CD-Wiedergabefunktionen .....</b>	<b>33</b>
<b>Wiedergabe in der gewünschten Reihenfolge</b> <i>(programmwiedergabe) .....</i>	<b>33</b>
<b>Wiederholte Wiedergabe .....</b>	<b>35</b>
<b>Wiedergabe von Titeln in Zufallsreihenfolge</b> <i>(zufallswiedergabe) .....</i>	<b>36</b>
<b>Timerbetrieb .....</b>	<b>37</b>
<b>Sleeptimer (SLEEP) .....</b>	<b>37</b>
<b>Einstellen des Timer-Programms (PROG. TIMER) .....</b>	<b>38</b>
<b>Deaktivierung und Aktivierung des</b> <b>Timer-Programms .....</b>	<b>41</b>
<b>Einstellung der DIMMER-Funktionen .....</b>	<b>42</b>
<b>Ein- und Ausschalten des Pegelmessers .....</b>	<b>43</b>

### Abschnitt für Fortgeschrittene

<b>Wichtige Punkte .....</b>	<b>44</b>
<b>Referenz .....</b>	<b>44</b>
<b>Wartung .....</b>	<b>44</b>
<b>Bei Störungen .....</b>	<b>46</b>
<b>Technische Daten .....</b>	<b>48</b>



## Systemanschlüsse

Die Rundfunksendung kann nicht empfangen werden, wenn die Antennen nicht angeschlossen sind. Schließen Sie die Antennen nach der folgenden Anleitung an.

### MW-Rahmenantenne

Die mitgelieferte Antenne ist für Verwendung in geschlossenen Räumen vorgesehen. Sie sollte so weit wie möglich von Hauptsystem, Fernsehgerät, Lautsprecherkabeln und Netzkabel entfernt angeordnet werden, und sie sollte so ausgerichtet werden, daß der Empfang optimal ist.

#### Wie die Antenne anzuschließen sind

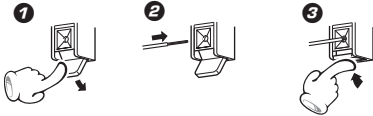

### UKW-Zimmerantenne

Die mitgelieferte Antenne ist nur für den vorübergehenden Gebrauch in geschlossenen Räumen vorgesehen. Nach dem Anschluss der Außenantenne ist die Innenantenne zu entfernen.

- 1 Die Antenne mit dem Antennenanschluß verbinden.
- 2 Die Position suchen, die gute Empfangsbedingungen ergibt.
- 3 Die Antenne befestigen.

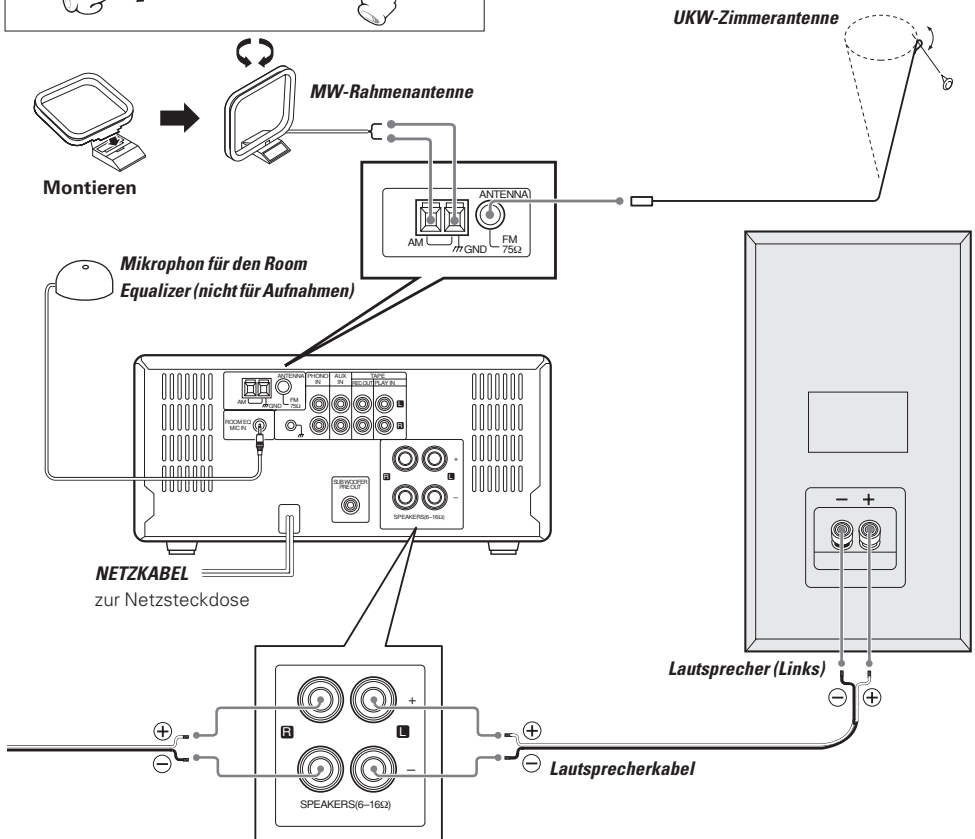

#### Wie die Lautsprecherkabel anschließen sind

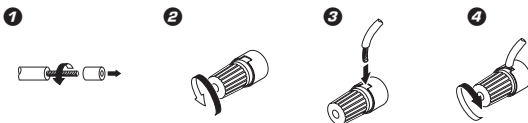

# Anschluß von anderen Zubehörteilen (Im Fachhandel erhältliche Komponenten)

## ACHTUNG

Die Komponenten so anschließen, wie im Diagramm gezeigt. Schließen Sie das Stromversorgungskabel erst an eine Steckdose an, wenn die Verbindungen vorgenommen wurden.

## UKW-Außenantenne

Das 75Ω-Koaxialkabel von der UKW-Außenantenne in den Raum führen und an die Klemme FM 75Ω anschließen. Die Zimmerantenne muß abgetrennt werden, wenn eine Außenantenne angeschlossen wird.

- Ein Plattenspieler mit Drehsplutonabnehmer (MC-Tonabnehmer) kann nicht direkt über diesen Gerät betrieben werden. Er kann nur benutzt werden, wenn ein Equalizer-Verstärker für MC-Patronen angeschlossen ist.
- Schließen Sie Plattenspieler mit Equalizer-Verstärker, an die Buchse AUX IN an.

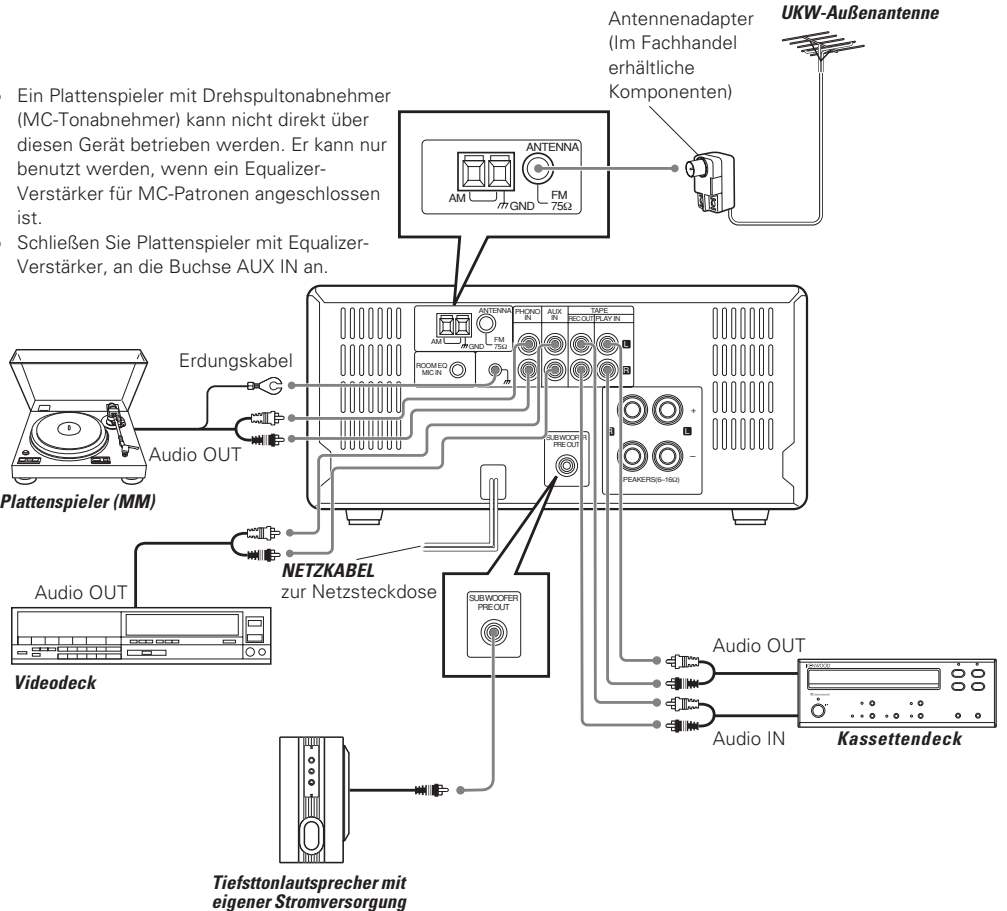

DEUTSCH

- Wenn eine zugehörige Systemkomponente angeschlossen wird, muß auch deren Bedienungsanleitung beachtet werden.
- Alle Anschlußkabel müssen einwandfrei angeschlossen werden. Bei unzureichenden Anschlüssen ist es möglich, daß kein Ton reproduziert wird oder daß Störgeräusche auftreten.
- Vor dem Anschließen oder Abtrennen eines Anschlußkabels muß der Netzstecker aus der Netzsteckdose gezogen werden. Wenn Anschlußkabel bei angeschlossenem Netzstecker angeschlossen oder abgetrennt werden, können Fehlfunktionen oder Beschädigungen verursacht werden.
- Der Erdungsanschluss mit dem Symbol  $\perp$  wird zur Rauschunterdrückung des Plattenspielers benutzt. Es handelt sich nicht um eine Sicherheitserdung.





# Bedienelemente und Anzeigen

## Display

Die Abbildungen der Anzeigen in dieser Bedienungsanleitung dienen lediglich zur Erläuterung und weichen u.U. von den tatsächlich auf dem Display erscheinenden Anzeigen ab.

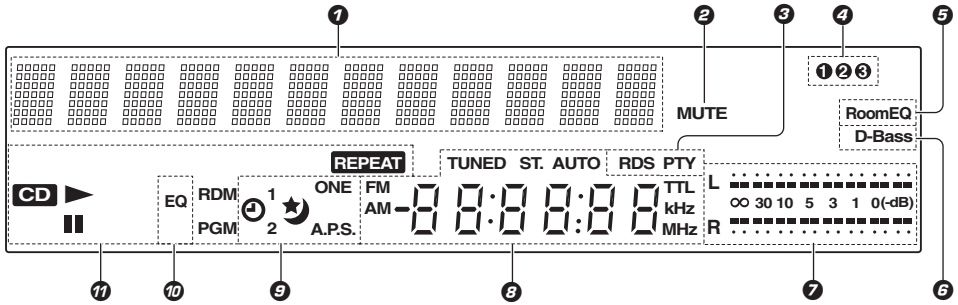

- |                                                           |           |      |
|-----------------------------------------------------------|-----------|------|
| <b>1</b> Zeicheninformationsanzeige                       |           |      |
| <b>2</b> MUTE-Anzeige                                     | → 16      |      |
| <b>3</b> RDS-Anzeigen                                     | → 29 → 30 |      |
| <b>4</b> Zahlenanzeiger des Soundvoreinstellungsspeichers | → 21      |      |
| <b>5</b> RoomEQ-Anzeige                                   | → 17      |      |
| <b>6</b> D-Bass-Anzeige                                   | → 19      |      |
| <b>7</b> Pegelmesser                                      |           | → 43 |
| <b>8</b> Tuner-Anzeigen                                   |           |      |
| CD-Zeitdisplay                                            |           |      |
| Display-Uhr                                               |           |      |
| <b>9</b> Anzeigen, die mit dem Timer zusammenhängen       |           | → 37 |
| <b>10</b> EQ-Anzeige                                      |           | → 20 |
| <b>11</b> Anzeigen, welche den CD-Spieler betreffen       |           |      |

# Hauptgerät

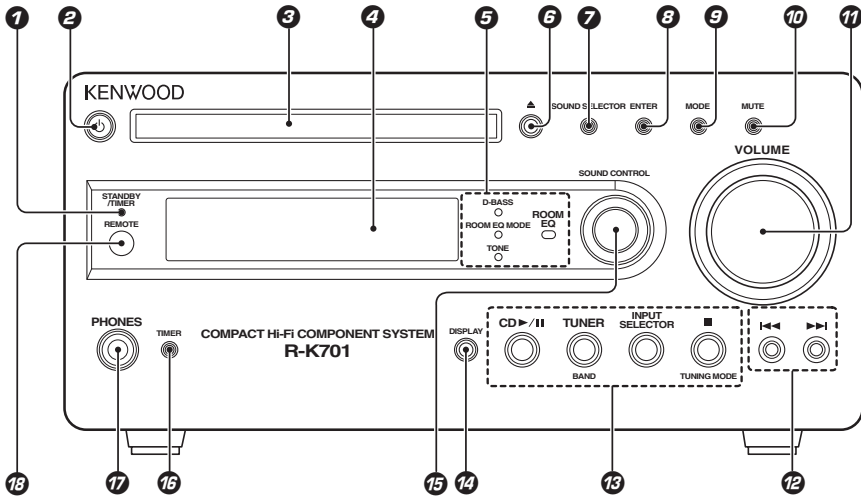

## 1 STANDBY/TIMER-Anzeige

Leuchtet auf, wenn das Gerät auf den Bereitschaftsmodus geschaltet ist.

- Rot : Normale Bereitschaft.
- Grün : Timer-Bereitschaft.
- Aus : Das Gerät ist eingeschaltet.

Beziehen Sie sich auf den Abschnitt „Bei Störungen“, wenn der Anzeiger blinkt. → 46

## 2 -Taste

Zum Einschalten des Gerätes oder zum Einschalten des Standby-Modus. → 15

## 3 CD-Teller

## 4 Display Unterausschuß

## 5 Soundanzeiger

### D-BASS-Anzeige → 19

Blinkt während der D-BASS-Einstellung; leuchtet nach Abschluss der Einstellung auf.

### ROOM EQ MODE-Anzeige → 18

Blinkt während der ROOM EQ MODE-Einstellung; leuchtet nach Abschluss der Einstellung auf.

### TONE-Anzeige → 20

Blinkt während der TONE-Einstellung; leuchtet nach Abschluss der Einstellung auf.

### ROOM EQ-Anzeige → 17

Blinkt während der ROOM EQ-Einstellung; leuchtet nach Abschluss der Einstellung auf.

## 5 ▲ CD Heraus/Hineinfahren-Taste → 22

Zum Heraus- oder Hineinfahren des CD-Tellers.

## 7 SOUND SELECTOR-Taste

Jedes Mal, wenn diese Taste gedrückt wird, wird zwischen folgenden Display-Elementen gewechselt.

### „D-BASS“ → 19

### „ROOM EQ MODE“ → 18

### „BASS“ → 19

### „TREBLE“ → 20

SOUND-Einstellungsmodus AUS

## 8 ENTER-Taste

Wenn in einem Modus Einstellungen vorgenommen werden: Zur Bestätigung der Auswahl.

Wenn ein Radiosender empfangen wird: Zur Bestätigung der Voreinstellung des Senders im Speicher.

## 9 MODE-Taste

Zur Umfunktionierung der Tasten ◀◀ / ▶▶ für den Funktionsmenumodus. Nochmals auf diese Taste drücken, um die Funktion der Tasten ◀◀ / ▶▶ wieder auf Normalmodus zu setzen.

Elemente des Funktionsmenumodus :

<b>INPUT LEVEL</b>	→ 32
<b>BALANCE</b>	→ 16
<b>AUTO MEMORY</b>	→ 26
<b>DIMMER SET</b>	→ 42
<b>LEVEL METER</b>	→ 43
<b>A.P.S. SET</b>	→ 43
<b>TIME ADJUST</b>	→ 14
<b>TIMER SET</b>	→ 38
<b>SOUND PRESET</b>	→ 21
<b>ROOM EQ</b>	→ 17

- Manche Elemente können je nach ausgewählter Eingabequelle nicht angezeigt werden.

## 10 MUTE-Taste

Zur vorübergehenden Stummschaltung.

## 11 Regler VOLUME

Zur Lautstärkeregelung.

## 12 ◀◀ / ▶▶ (multi control)-Tasten

Im normalen Modus werden diese Tasten verwendet, um:

- CD-Spuren (Titel) zu überspringen → 23
- einen voreingestellten Rundfunksender auszuwählen → 26

Drücken Sie diese Tasten im Funktionsmenumodus (Auswahl durch Drücken der Taste **MODE**), um das erwünschte Element des Menus auszuwählen. Die **ENTER** drücken, um eine gewählte Funktion einzustellen oder einzugeben.

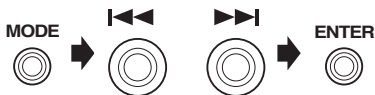

- Die Funktion der Taste wird auf den Normalmodus zurückgestellt, wenn während 20 Sekunden kein Bedienungs-schritt ausgeführt wurde.

## 13 Grundlegende Bedientasten

### CD ▶/II-Taste

→ 22

Zur Auswahl der CD-Eingabe und zum Start der Wiedergabe.

### TUNER/BAND-Taste

→ 25

Zur Auswahl der TUNER-Eingabe.

### INPUT SELECTOR-Taste

→ 15 → 32

Zur Auswahl einer Eingabequelle (PHONO, TAPE, AUX).

### ■ (Stoppen)/TUNING MODE-Taste

#### CD :

→ 23

Zum Abbrechen des Disk-Betriebs.

#### TUNER :

→ 27

Zum Wechseln zwischen den Modi AUTO (automatische Sendersuche, Stereoempfang) und MONO (manuelle Sendersuche, Monoempfang).

### Bereitschaftsmodus:

→ 14

Zum Anzeigen der Uhrzeit.

## 14 DISPLAY-Taste (Nur für CD, TUNER)

→ 24

Zur Änderung der CD-TEXT-Anzeigen.

Zum Anzeigen des Wochentags und der Uhrzeit.

## 15 Regler SOUND CONTROL

→ 19

Zur Einstellung des SOUND-Pegels.

## 16 TIMER-Taste

→ 41

Zur Aktivierung und Deaktivierung der Timer-Funktion.

## 17 PHONES buchse

→ 16

An diese Buchse kann ein Stereo-Kopfhörer mit Stereo-Mini-Klinkenstecker angeschlossen werden.

## 18 REMOTE sensor

→ 13

Dieser Sensor empfängt Signale von der Fernbedienung.

## Bereitschaftsmodus

Wenn die Bereitschaftsanzeige des Geräts aufleuchtet, werden die internen Schaltkreise des Geräts mit einer geringen Menge Strom versorgt, der zur Pufferung des Speicherinhalts dient. Dieser Betriebszustand wird als Bereitschaftsmodus bezeichnet. Wenn sich das Gerät im Bereitschaftsmodus befindet, kann es über die Fernbedienungseinheit eingeschaltet werden.

## Verwendung der Fernbedienung

Die Tasten an der Fernbedienung mit den gleichen Bezeichnungen wie am Hauptgerät haben die gleichen Funktionen wie die Tasten am Hauptgerät.

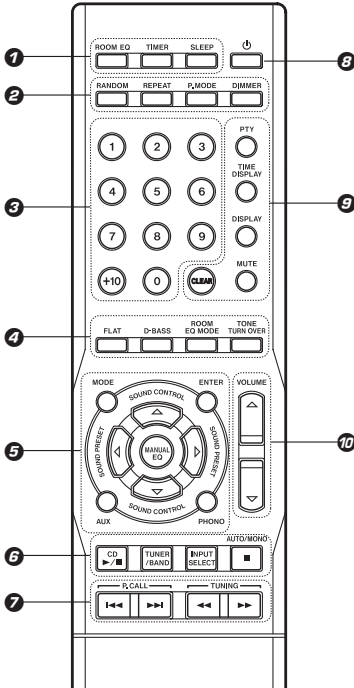

DEUTSCH

Bei gleichen Funktionen werden im Fall, dass sich die Namen der Tasten und Knöpfe „am Hauptgerät“ und „auf der Fernbedienung“ unterscheiden, in diesem Handbuch die Namen, die sich auf die Fernbedienung beziehen, mit eckigen Klammern [ ] gekennzeichnet: **Name am Hauptgerät [Name auf der Fernbedienung]**  
 Beispiel: Der Regler SOUND CONTROL [der Taste SOUND CONTROL Δ / ▽]

- 1 ROOM EQ-Taste** - [17]  
Zum Einstellen des Room Equalizers.
- TIMER-Taste** - [41]  
Zur Aktivierung bzw. zur Deaktivierung der Timer-Funktion.
- SLEEP-Taste** - [37]  
Zum Einstellen des Sleep Timers.

- 2 RANDOM-Taste (CD)** - [36]  
Zum Einstellen der Titelwiedergabe in einer zufälligen Reihenfolge.
- REPEAT-Taste (CD)** - [35]  
Zum Einstellen der wiederholten Wiedergabe.
- P.MODE-Taste (CD)** - [33]  
Zum Umschalten auf Titel- oder Programmmodus.
- DIMMER-Taste** - [42]  
Zum Umschalten auf den DIMMER-Modus.

- 3 Zahlentasten** - [23] - [28] - [33] - [34]  
Dienen für die Wahl einer CD-Titelnummer oder das Aufrufen eines Festsenders des Tuners.

- 4 Sound setting mode-Tasten**  
Drücken Sie eine dieser Tasten, um zum entsprechenden Soundeinstellungsmodus zu gelangen.
  - FLAT-Taste** - [21]
  - D-BASS-Taste** - [19]
  - ROOM EQ MODE-Taste** - [18]
  - TONE TURN OVER-Taste** - [19]

- 5 SOUND PRESET (</>)-Tasten** - [19] - [20] - [21]  
Zum Aufrufen eines voreingestellten Sounds oder zur Auswahl eines Frequenzbandes des Equalizers.
- SOUND CONTROL (Δ/▽)-Tasten** - [19] - [20]  
Zur Einstellung des Soundkontrollpegels.
- MANUAL EQ-Taste** - [20]  
Zum Einschalten des manuellen Equalizer-Modus.
- MODE-Taste**  
Zum Einschalten des Funktionseinstellungsmodus.

- AUX-Taste** - [32]  
Diese Taste wird gedrückt, um auf eine externe Eingabequelle umzuschalten, die an der Buchse AUX (analoge zusätzliche Eingabe) angeschlossen ist.
- ENTER-Taste**  
Wenn in einem Modus Einstellungen vorgenommen werden: Zur Bestätigung der Auswahl.  
Wenn ein Radiosender empfangen wird: Zur Bestätigung der Voreinstellung des Senders im Speicher.

- PHONO-Taste** - [32]  
Zum Umschalten auf eine externe Eingabequelle umzuschalten, die an der Buchse PHONO angeschlossen ist.

- 6 Grundlegende Bedientasten**
  - CD ►/II-Taste** - [22]
  - TUNER/ BAND-Taste** - [25]
  - INPUT SELECT-Taste** - [32]  
Zur Auswahl einer Eingabequelle (PHONO, TAPE, AUX).
  - AUTO/MONO/■ (Stoppen)-Taste** - [14] - [23] - [27]

## Bedienelemente und Anzeigen

### 7 P.CALL (|◀◀/▶▶|)-Tasten

**CD :** - 23  
Zum Überspringen von CD-Titeln.

**TUNER :** - 26  
Zum Empfang eines voreingestellten Radiosenders.

### TUNING (◀◀/▶▶)-Tasten

**CD :** - 23  
Benutzt für Fastenzeit vorder oder Fastenzeit das Gegenteil die gespielte Musik.

**TUNER :** - 27  
Zum Empfang eines Radiosenders.

8 **⏻-Taste** - 15  
Zum Einschalten des Gerätes oder zum Einschalten des Standby-Modus.

9 **PTY-Taste** - 30  
Zum Einschalten des PTY-Modus oder zum Suchen eines Programmtyps.

**TIME DISPLAY-Taste** - 24  
Zur Veränderung der Zeitanzeigen.

**DISPLAY-Taste (Nur für CD, TUNER)** - 24  
Zum Wechseln der CD-TEXT-Anzeigen.  
Zum Anzeigen des Wochentags und der Uhrzeit.

**MUTE-Taste** - 16  
Zur vorübergehenden Stummschaltung.

**CLEAR-Taste** - 34  
Zum Löschen von einem bzw. mehreren programmierter Titel.

10 **VOLUME (Δ/▽)-Tasten** - 16  
Zur Lautstärkeregelung.

## Einlegen der Batterien

1 Den Deckel bneehmen.

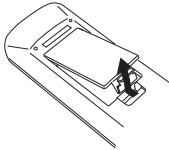

2 Die Batterien einlegen.

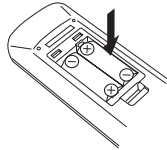

3 Den Deckel schließen.

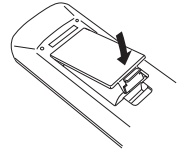

- Zwei R03-Batterien (Größe "AAA") gemäß den Polaritätskennzeichnungen einlegen.

## Bedienung

Nachdem Sie das Netzkabel dieses Geräts angeschlossen haben, die Taste **⏻** der Fernbedienung drücken, um das System einzuschalten. Nach dem Einschalten des Systems die Taste der gewünschten Funktion drücken.

- Wenn Tasten der Fernbedienung nacheinander betätigt werden müssen, muß zwischen den einzelnen Betätigungen mindestens 1 Sekunde gewartet werden.

### Verwendungsbereich (ungefähr)

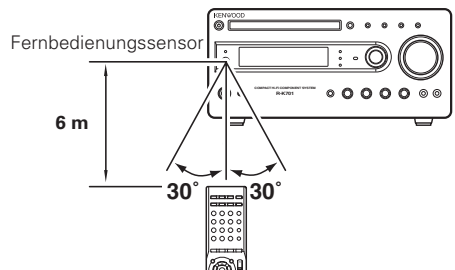

- Die mitgelieferten Batterien sind für Funktionsprüfung vorgesehen, ihre Nutzungsdauer kann kurz sein.
- Wenn der Verwendungsbereich der Fernbedienung merklich abnimmt, müssen beide Batterien durch neue ersetzt werden.
- Wenn direktes Sonnenlicht oder das Licht einer Hochfrequenz-Leuchtstofflampe (Inverterausführung o.ä.) auf den Fernbedienungssensor fällt, können Fehlfunktionen auftreten. In einem derartigen Fall sollte der Aufstellplatz geändert werden, um solche Fehlfunktionen zu vermeiden.

# Einstellung der Uhr

Da die Uhr nicht nur zur Anzeige der Uhrzeit, sondern auch für den Timer-Betrieb verwendet wird, muß unbedingt die Uhr vorher eingestellt werden.

Betätigung der  Zum Ein.

## 1 Wählen Sie „TIME ADJUST“ aus.

- Drücken Sie die Taste MODE, wählen Sie mit der Taste  /  „TIME ADJUST“.
- Drücken Sie die Taste ENTER.

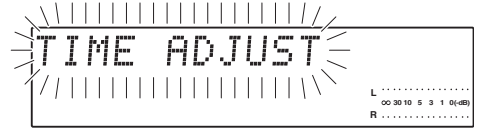
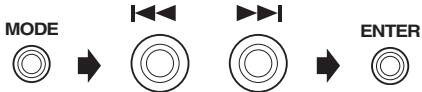

- Die Zeitanzeige blinkt.

## 2 Stellen Sie den Wochentag ein.

- Drücken Sie die Taste  / , um den Wochentag einzugeben.
- Drücken Sie die Taste ENTER.

nach hinten    nach vorne

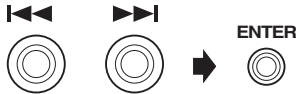

Beispiel: Einstellung auf Montag 8:07

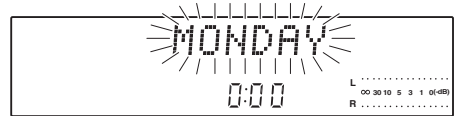

- Nach Eingabe des Tages, beginnt die Stundenanzeige zu blinken.

## 3 Einstellung der Stunde.

- Drücken Sie die Taste  / , um die Stundenanzeige einzustellen.
- Drücken Sie die Taste ENTER.

Die Zeit wurde nachgestellt    Die Zeit wurde vorgestellt



Beispiel: Einstellung auf Montag 8:07



- Nach Eingabe der Stunde, beginnt die Minutenanzeige zu blinken.

## 4 Einstellung der Minute.

- Drücken Sie die Taste  / , um die Minutenanzeige einzustellen.
- Drücken Sie die Taste ENTER.

Die Zeit wurde nachgestellt    Die Zeit wurde vorgestellt

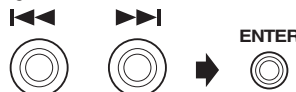

Beispiel: Einstellung auf Monday 8:07



- Wenn ein Fehler gemacht wird, erneut von Anfang an beginnen.
- Wenn die Uhrzeit durch Drücken der Taste **ENTER** eingestellt wurde, wird am Display „COMPLETE“ angezeigt.
- Bei einem Stromausfall oder für den Fall, dass das Stromkabel gezogen wird, wird die Zeiteinstellung gelöscht. Wird das Gerät wieder angestellt, ist die Zeit erneut einzugeben.
- Wenn die Taste  (**Stoppen**) gedrückt wird, während sich das Gerät im Standby-Modus befindet, wird die Uhrzeit 8 Sekunden lang angezeigt.

# Grundbedienung

Das Gerät ist eingeschaltet oder befindet sich im Standby-Modus.

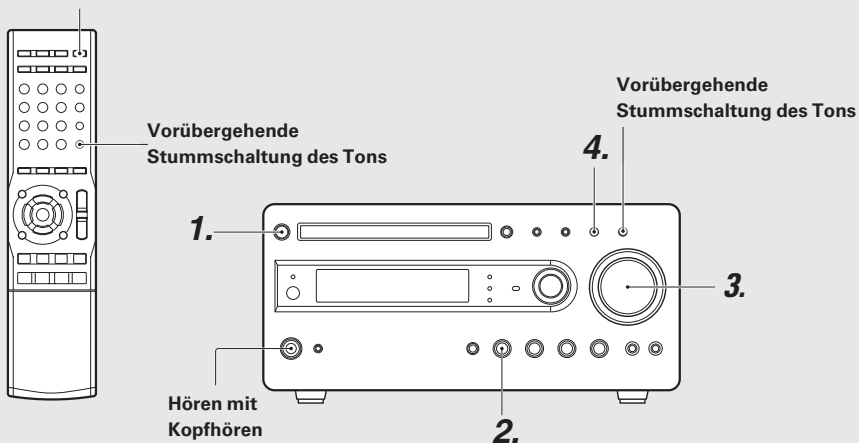

## 1. Betätigung der -Taste zum Ein- und Ausschalten.

Die -Taste bei eingeschaltetem Gerät drücken, um das Gerät auszuschalten (Bereitschaftsmodus der Stromversorgung).

- Durch Drücken der Taste **CD ▶/II**, **TUNER/BAND**, oder **INPUT SELECTOR [INPUT SELECT]** wird die Stromversorgung eingeschaltet und mit der Wiedergabe (bzw. dem Empfang) über den entsprechenden Eingangsanschluß begonnen.
- Wenn der CD Eingangsanschluß gewählt wird, wobei die entsprechende Disc eingelegt sind, beginnt die Wiedergabe sofort.

Beispiel: CD

CD ▶/II



Beispiel: Eine externe Eingabequelle

INPUT  
SELECTOR



oder

INPUT  
SELECT

## 2. Auswahl der erwünschten Ausgabequellen.

Wählen Sie die erwünschte Ausgabequelle aus.

- CD
- TUNER (Rundfunksender)
- PHONO/TAPE/AUX (Externe Eingänge) [Einstellung des externen Eingangspegels]

- Durch Drücken der Taste **CD ▶/II**, **TUNER/BAND**, oder **INPUT SELECTOR [INPUT SELECT]** wird der entsprechende Eingangsanschluß gewählt.

Bei Wahl von CD.

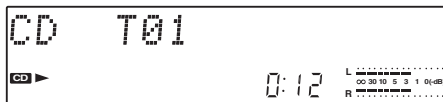

- Jedes Mal, wenn die Taste **INPUT SELECTOR [INPUT SELECT]** gedrückt wird, wechselt die externe Eingabe.

„PHONO“  
„TAPE“  
„AUX“

Auf der nächsten Seite fortgesetzt

### 3. Einstellung der Lautstärke.

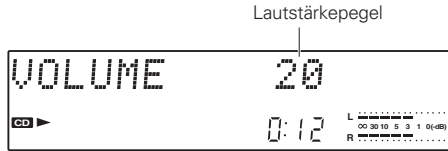
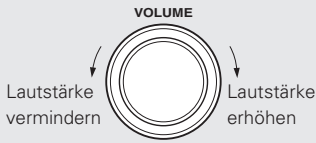

- An Display wird eine Referenzwert angezeigt.

### 4. Einstellung der Balance (des Lautstärkepegels rechts und links).

MODE



ENTER



ENTER



- 1 Drücken Sie die Taste MODE, wählen Sie mit der Taste ◀◀ / ▶▶ „BALANCE“ und drücken Sie die Taste ENTER.

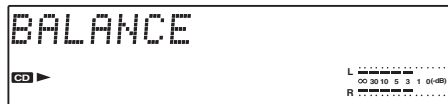

- 2 Stellen Sie mit der Taste ◀◀ / ▶▶ die Balance ein und drücken Sie die Taste ENTER.

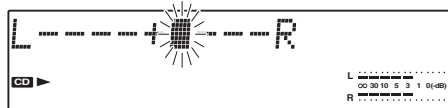

### Hören mit Kopfhörern

Den Stecker der Kopfhörer in die PHONES buchse stecken.



- Ein Kopfhörer mit Stereoministecker kann angeschlossen werden.
- Die Reproduktion über alle Lautsprecher wird ausgeschaltet.

### Vorübergehende Stummschaltung des Tons

Drücken Sie die Taste MUTE.

MUTE



- Drücken Sie erneut die Taste **MUTE**, um zur vorherigen Lautstärke zurückzukehren.
- Die Stummschaltung wird auch durch Änderung der Lautstärke aufgehoben.



## Gebrauch der Room-Equalizer-Funktion



Während der Messung wird ein sehr lauter Test-Ton ertönen. Beachten Sie bitte, dass dieser vielleicht Ihre Nachbarn stören wird, insbesondere wenn Sie die Messung nachts vornehmen.

Die Funktion ROOM EQ führt mit dem mitgelieferten Mikrophon automatisch folgende Einstellungen aus, indem die Soundmerkmale für die besten Hörbedingungen je nach den Bedingungen in Ihren Räumlichkeiten und der Anordnung der Lautsprecher gemessen werden.

1. Soundverspätung durch die Lautsprecher
2. Unterschiede im Lautstärkepegel des linken und des rechten Lautsprechers
3. Lautsprecherfrequenzmerkmale und Soundmerkmale Ihrer Räumlichkeiten

### Messung der Soundmerkmale Ihrer Räumlichkeiten (ROOM EQ)

- 1 Schließen Sie das Mikrophon an die Buchse ROOM EQ MIC IN auf der Hinterseite des Gerätes.
- 2 Stellen Sie das Mikrophon in Hörstellung (in die Höhe Ihrer Ohren) auf.
- 3 Wählen Sie mit der Taste  $\lll / \ggg$  „ROOM EQ“ aus dem Menu aus und drücken Sie die Taste ENTER oder drücken Sie die Taste ROOM EQ auf der Fernbedienung.

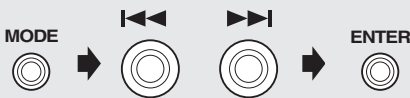

oder



- 4 Wählen Sie mit der Taste  $\lll / \ggg$  „R.EQ START“ aus und drücken Sie die Taste ENTER.



Jedes Mal, wenn die  $\lll / \ggg$  gedrückt wird, werden zwischen folgenden Elementen gewechselt;

- „R.EQ START“: Messung beginnt.
- „R.EQ OFF“: Einstellung der Merkmale wird vorübergehend abgebrochen.
- „R.EQ CALL“: Einstellung der Merkmale wird aufgerufen.

- Es dauert ungefähr eine Minute, bis die Messung abgeschlossen ist.
- Die Messung ist nicht möglich, wenn das Mikrophon nicht angeschlossen ist oder wenn die Kopfhörer angeschlossen sind. (Es wird die Meldung „CAN'T SETUP“ erscheinen.)
- Stellen Sie sicher, dass das Mikrophon nach der ROOM-EQ-Einstellung vom Hauptgerät entfernt wird.
- Je nach Messungsumgebung kann es vorkommen, dass durch die Messung keine effektiven Resultate erzielt werden.
- Anzeigen während und nach der Messung  
Während der Messung blinkt der Anzeiger **ROOM EQ** (LED). Der Anzeiger **ROOM EQ** (LED) und der Anzeiger **RoomEQ** auf dem Display leuchten auf.



- Abbildung der Messung  
Stellen Sie das Mikrophon in der Höhe Ihrer Ohren auf. Platzieren Sie während der Messung keine behindernden Gegenstände zwischen Mikrophon und Lautsprecher.

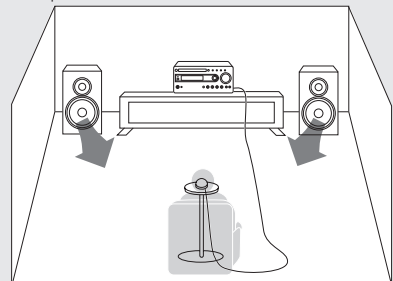

- Abbildung des Effektes der Funktion Room Equalizer

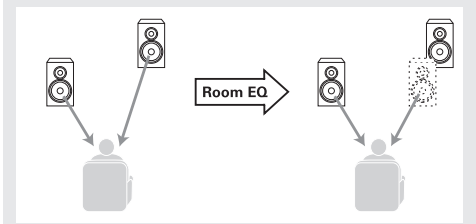

### Um die Messung abzubrechen

Drehen Sie den Regler **VOLUME** oder drücken Sie die Taste **VOLUME**  $\Delta$  /  $\nabla$  auf der Fernbedienung.

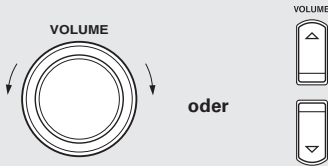

- Eine weitere Methode zum Abbruch: Drücken Sie die Taste **ROOM EQ** auf der Fernbedienung. Wenn die Anzeige „R.EQ CANCEL?“ erscheint, drücken Sie die Taste **ENTER**.

### Veränderung der gemessenen Merkmale des Room Equalizers je nach Umgebung (ROOM EQ MODE)

- 1 Wählen Sie mit der Taste **SOUND SELECTOR** „ROOM EQ MODE“. Oder drücken Sie die Taste **ROOM EQ MODE** auf der Fernbedienung.

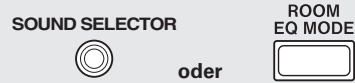

- 2 Wählen Sie mit dem Regler **SOUND CONTROL** am Hauptgerät oder mit der Taste **SOUND CONTROL**  $\Delta$  /  $\nabla$  auf der Fernbedienung den Modus aus.

Es können folgende Modi ausgewählt werden:

„**NORMAL**“: Dieser Modus gibt den auf der Grundlage der Messergebnisse des ROOM EQ optimierten Sound wieder. Benutzen Sie diesen Modus im Normalfall.

„**WIDE**“: In diesem Modus können Sie in einem relativ weiten Bereich um die Messstelle Musik genießen. Dieser ist der geeignete, wenn Sie z.B. Musik hören möchten, während Sie im Zimmer herumgehen, oder während einer Hausparty.

„**NIGHT**“: Dieser Modus eignet sich für den Fall, dass Sie spät nachts leise Musik hören möchten. Die Einstellung basiert auf den melodienreichen Tönen, wie z.B. dem Gesang, und wird einen relativ klaren, leisen Sound ergeben.

- Der Anzeiger **ROOM EQ MODE** blinkt und leuchtet auf, wenn dieser Modus ausgewählt wird.
- Wenn innerhalb von 20 Sekunden keine Aktion folgt, wird zur anfänglichen Anzeige zurückgekehrt.

# Gebrauch der Funktion Digital Sound Equalizer

## Einstellung des D-BASS

- 1 Wählen Sie mit der Taste **SOUND SELECTOR** oder mit der Taste **D-BASS** auf der Fernbedienung „D-BASS“ aus.

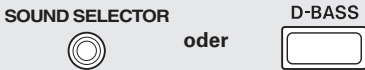

- Der Anzeiger **D-BASS** blinkt.
- 2 Stellen Sie mit dem Regler **SOUND CONTROL** oder der Taste **SOUND CONTROL**  $\Delta$  /  $\nabla$  den Pegel ein.

Betätigen Sie den Regler **SOUND CONTROL**.

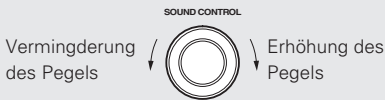

- Wenn der **SOUND**-Einstellungsmodus ausgeschaltet ist, betätigen Sie einfach den Regler **SOUND CONTROL**. So gelangen Sie in den **D-BASS** Einstellungsmodus.

oder

Drücken Sie die Taste **SOUND CONTROL**  $\Delta$  /  $\nabla$ .



- Der Pegel kann auf einer Skala von 0 bis 10 eingestellt werden.
- Wenn innerhalb von 20 Sekunden keine Aktion vorgenommen wird, wird auf dem Display erneut.
- Die **D-BASS** vorherige Anzeige erscheinen (wenn der Pegel als 1 oder höher eingestellt ist).

Der Anzeiger **D-Bass** leuchtet auf.

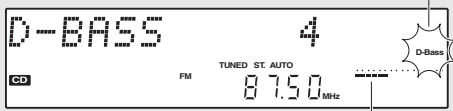

Der **D-Bass**-Pegel wird angezeigt.

## Einstellung des TONE/TURN OVER

Bei diesem Gerät können die **TREBLE-** und **BASS-** Töne nach Ihrem Geschmack eingestellt werden. (**TONE**)

Zusätzlich können die Frequenzmerkmale der **TREBLE-** und **BASS-** Töne als niedrig, mitte; und hoch eingestellt werden. (**TURN OVER**)

- 1 Wählen Sie mit der Taste **SOUND SELECTOR** „BASS“. Oder drücken Sie die Taste **TONE TURN OVER** auf der Fernbedienung.

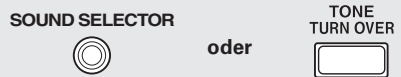

- 2 Wählen Sie mit der Taste **SOUND PRESET**  $\triangleleft$  /  $\triangleright$  auf der Fernbedienung die Frequenz aus (**Niedrig: 100Hz, Mittel: 150Hz, Hoch: 200Hz**).



- 3 Stellen Sie mit dem Regler **SOUND CONTROL** [mit der Taste **SOUND CONTROL**  $\Delta$  /  $\nabla$ ] den **BASS**-Pegel ein.

Betätigen Sie den Regler **SOUND CONTROL**.

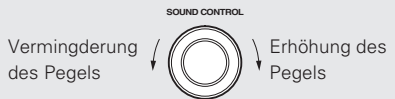

oder

Drücken Sie die Taste **SOUND CONTROL**  $\Delta$  /  $\nabla$ .



Auf der nächsten Seite fortgesetzt

4 Wiederholen Sie die Schritte 2 und 3, um die Pegel für den vorgezogenen Bässe einzustellen.

5 Wählen Sie mit der Taste SOUND SELECTOR „TREBLE“. Oder drücken Sie die Taste TONE TURN OVER auf der Fernbedienung.

6 Wählen Sie mit der Taste SOUND PRESET ◀ / ▶ auf der Fernbedienung die frequenz aus (Niedrig: 5 kHz, Mittel: 7 kHz, Hoch: 10 kHz).

7 Stellen Sie mit dem Regler SOUND CONTROL [mit der Taste SOUND CONTROL ▲ / ▼] den TREBLE-Pegel ein.

8 Wiederholen Sie die Schritte 6 und 7, um die Pegel für die vorgezogenen Höhen einzustellen.

9 Drücken Sie die Taste SOUND SELECTOR [TONE TURN OVER].

- Der Pegel kann in 1dB-Schritten von -6(dB) bis +6(dB) eingestellt werden.
- Wenn innerhalb von 20 Sekunden keine Aktion vorgenommen wird, wird auf dem Display erneut.
- Die **TONE** vorherige Anzeige erscheinen (wenn die Höhe ist, anders als 0).

• Abbildung der veränderbaren Frequenzen (TURN OVER)

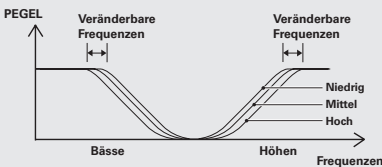

• Abbildung der PegelEinstellung

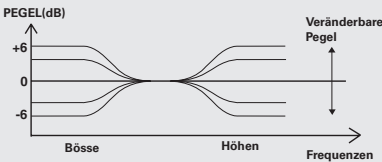

## Stellen Sie Ihren vorgezogenen Sound selber ein (MANUAL-EQ-Einstellung)

Dieses Gerät ist mit einem 7-Band-Equalizer ausgestattet. Dieser ermöglicht es Ihnen, Ihre vorgezogene Frequenzkurve in einem Frequenzbereich von supertief bis superhoch herzustellen. -21

1 Drücken Sie die Taste MANUAL EQ auf der Fernbedienung.



- Es werden die Equalizer-Kurve, der Pegel und die Frequenz angezeigt, während EQ blinkt.

2 Wählen Sie mit der Taste SOUND PRESET ◀ / ▶ auf der Fernbedienung ein Frequenzband des Equalizers (eine Frequenz) aus.



- Die Anzeige des ausgewählten Bandes blinkt.
- Es können die Frequenzbänder 1 bis 7 ausgewählt werden.

3 Stellen Sie mit der Taste SOUND CONTROL ▲ / ▼ auf der Fernbedienung den Equalizer-Pegel ein.



- Der Pegel kann in 1dB-Schritten von -8(dB) bis +8(dB) eingestellt werden.
- Der manuelle Equalizer-Einstellungsmodus wird verlassen, wenn die Taste **MANUAL EQ** nicht gedrückt wird oder wenn innerhalb von 20 Sekunden keine Aktion vorgenommen wird.
- Abbildung der PegelEinstellung

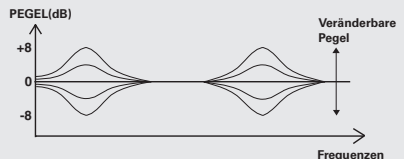

## Speichern Ihres vorgezogenen Sounds

1 Drücken Sie die Taste **MODE**, wählen Sie „**SOUND PRESET**“ aus dem Menü und drücken Sie die Taste **ENTER**.

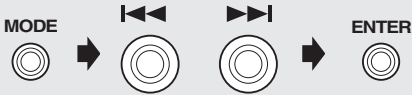

- Der Anzeiger „1“, „2“ und „3“ auf dem Display blinkt.
- Auf dem Informationsdisplay erscheint die Anzeige „PRESET“ und „1“, „2“ und „3“.
- Der Sound der drei Muster 1 bis 3 kann unabhängig vom Soundtyp voreingestellt werden.
- Informationen zur Einstellung des Room Equalizers (Room EQ) sind sich gemerkt.

2 Wählen Sie eine der voreingestellten Nummern von „1“ bis „3“ aus und drücken Sie die Taste **ENTER**.



- Der Anzeiger der voreingestellten Nummer leuchtet auf dem Display auf.

## Voreingestelltes Aufrufen eines Soundmusters

Drücken Sie die Taste **SOUND PRESET** ◀ / ▶ auf der Fernbedienung.



- Es wird „**SOUND PRESET**“ und „1“ angezeigt.
- Die werkseitige Voreinstellung ist "flat".
- Auf dem Display erscheint nach 3 Sekunden wieder die vorherige Anzeige.
- Der Pegel kann nicht auf „0“ gestellt werden, indem die Taste **FLAT** auf der Fernbedienung gedrückt wird oder indem die Taste **SOUND SELECTOR** am Hauptgerät für zwei Sekunden gedrückt gehalten wird.



Zum D-Bass-Display geschaltet.

## Klangentzerrung

### Superbaßbereich (band 1: 63Hz)

Wenn dieser Regler nach oben geschoben wird, dann wird der Sound von Bassinstrumenten, wie z.B. einer Bassgitarre, tief und stabil. Wenn die Tiefen des Super-Bass-Sounds zu stark angehoben sind, schieben Sie den Regler nach unten.

### Baßbereich (band 2: 160Hz)

Normalerweise befindet sich die Resonanzfrequenz des Hörraums in diesem Bereich. Zur Eliminierung von Baßresonanzen diese Regler nach unten bewegen.

### Mittlerer Baßbereich (band 3: 400Hz)

Dieser Bereich ist der Musik-Grundtonbereich. Ob der Klang stark und kräftig ist, hängt von diesem Bereich ab. Wenn der wiedergegebene Sound nicht so gut ist, kann sich der Klang verbessern, wenn der Regler leicht nach oben bewegt wird.

### Mittelbereich (band 4: 1kHz)

Wenn diese Regler nach oben oder unten bewegt werden, dann werden Bariton- oder Sopranstimmen angehoben oder gedämpft. Dieser Bereich bezieht sich auf die „Präsenz“ von Musik.

### Mittlerer Hochfrequenzbereich (band 5: 2,5kHz)

Dieser Bereich bezieht sich auf stimulierende und metallene Klänge. Wenn dieser Bereich gut angeglichen wird, kann ein äußerst lebendiger Klang erzielt werden.

### Hochfrequenzbereich (band 6: 6,3kHz)

Dieser Frequenzbereich bezieht sich auf die Härte des Klangs. Wenn diese Regler nach oben bewegt werden dann werden Saiten- und Blechinstrumente, wie z.B. Flöten oder Pikkoloflöten, angehoben. Wenn die Regler nach unten bewegt werden, dann wird der Klang sanfter.

### Super-Hochfrequenzbereich (band 7: 16kHz)

Dieser Frequenzbereich steht mit der Breite und den Details der Musik in Verbindung. Wenn diese Regler nach oben bewegt werden, werden Musikinstrumente mit äußerst hohen Frequenzen, wie z.B. Triangle oder Becken, angehoben, was in einem breiten Klang und Echos resultiert.

# CD-Wiedergabe

Wenn im voraus eine CD in den CD-Spieler eingelegt wurde, wird das Gerät durch Betätigung der Taste CD ►/II automatisch eingeschaltet; danach beginnt die Wiedergabe.

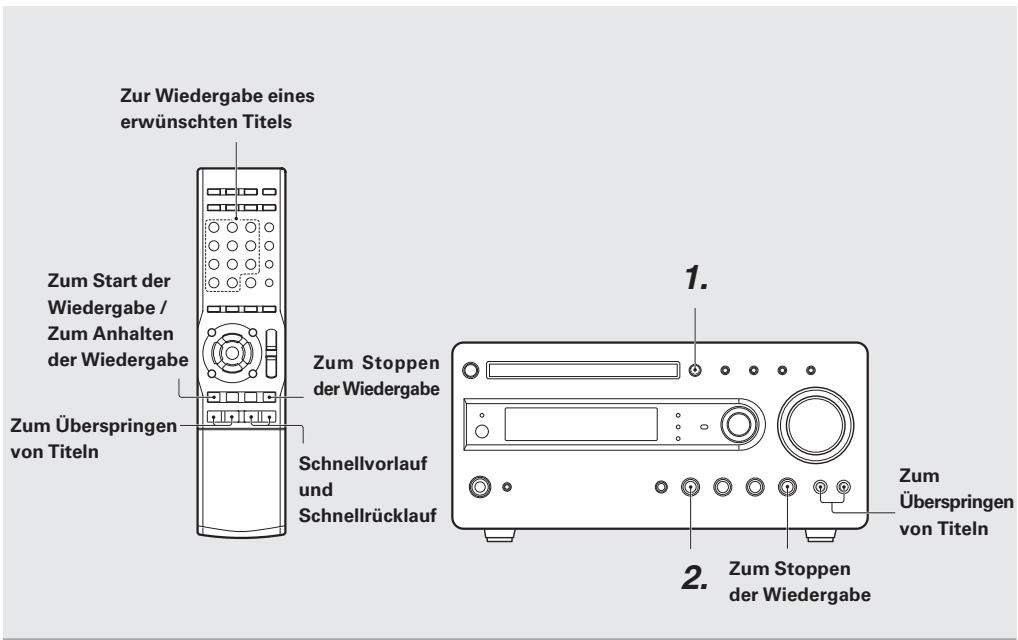

DEUTSCH

## 1. Eine CD einlegen.

- 1 Drücken Sie die Taste ▲ auf dem Hauptgerät, um den CD-Teller herauszufahren.
- 2 Eine CD einlegen.
- 3 Drücken Sie die Taste ▲ auf dem Hauptgerät, um den CD-Teller zu schließen.

- Nicht die Wiedergabeseite der CD berühren.
- Unbedingt darauf achten, daß die Disc horizontal auf der Auflage liegt. Wenn die Disc schräg positioniert ist, hat dies eine Funktionsstörung des Geräts zur Folge.

Beschriftete Seite nach oben.

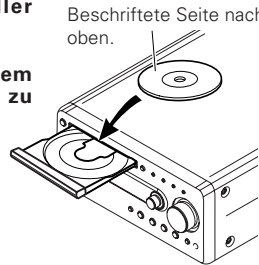

## 2. Die Wiedergabe starten.

- Nach einigen Sekunden startet die Wiedergabe mit Titel Nr. 1.
- Bei CDs mit CD-TEXT wird ein Titel angezeigt.

CD ►/II

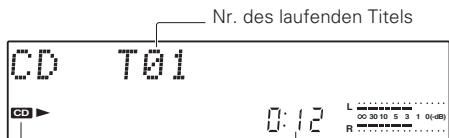

Dieser Anzeiger leuchtet auf, wenn eine CD eingelegt wird

Verstrichene Spielzeit des laufenden Titels

## CD-Wiedergabe

### Zum Start der Wiedergabe / Zum Anhalten der Wiedergabe

Drücken Sie die Taste CD ►/II.



- Bei jeder Betätigung wird abwechselnd auf Pause und Wiedergabe der CD geschaltet.

### Zum Stoppen der Wiedergabe

Drücken Sie die Taste ■ (Stoppen).



### Zur Wiedergabe eines erwünschten Titels

nur Fernbedienung

Die gewünschte Titelnummer wählen.



Die Zahlentasten drücken, wie nachstehend gezeigt.

Wahl von Titel Nr. 23 : +10, +10, 3

Wahl von Titel Nr. 30 : +10, +10, +10, 0

### Schnellvorlauf und Schnellrücklauf

nur Fernbedienung

Suche in  
Rückwärtsrichtung

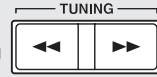

Suche in  
Vorwärtsrichtung

- Eine dieser Tasten während der Wiedergabe betätigen und gedrückt halten. Die normale Wiedergabe setzt an dem Punkt ein, an dem die Taste freigegeben wird.

### Zum Überspringen von Titeln

Drücken Sie die Taste I◀◀ / ▶▶I.

Überspringen in  
Rückwärtsrichtung

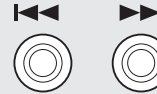

Überspringen in  
Vorwärtsrichtung

- Der Titel in der Richtung der gedrückten Taste wird übersprungen, und der gewählte Titel wird von Anfang an wiedergegeben.
- Wenn die Taste I◀◀ einmal während der Wiedergabe gedrückt wird, wird der laufende Titel erneut von Anfang an wiedergegeben.
- Um an einen Titel vor dem gegenwärtigen Titel zu springen, die Taste I◀◀ schnell drücken.
- Die Titel können übersprungen werden, indem die Taste I◀◀ / ▶▶I gedrückt wird, auch wenn sich die Wiedergabe automatisch nach dem Überspringen der entsprechenden Titel ein.

### Zum Herausnehmen einer Disk

nur Hauptgerät



- Der CD-Einschub wird geöffnet. (Durch nochmaliges Drücken dieser Taste wird der CD-Teller wieder geschlossen.)

Zeitanzeige am CD-Spieler

Jedes Mal, wenn die Taste TIME DISPLAY auf der Fernbedienung gedrückt wird, wechselt das Gerät die angezeigten Elemente.



- Wiederholungswiedergabe eines Einzeltitels oder bei Zufallswiedergabe können nur die Zeitinformationen ① und ② angezeigt werden.
- Wenn die angezeigte Zeit 1000 Minuten oder mehr beträgt, erscheint „----:--“ im Display.

① Verstrichene Spielzeit des laufenden Titels



② Verbleibende Spielzeit des laufenden Titels („-“ leuchtet)

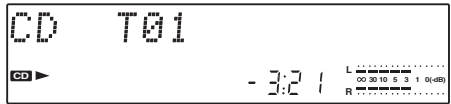

③ Verstrichene Spielzeit der gesamten Disc („TTL“ leuchtet)

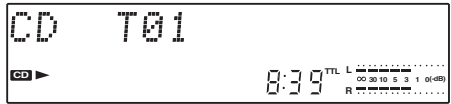

④ Verbleibende Spielzeit der gesamten Disc („TTL“ & „-“ leuchtet)

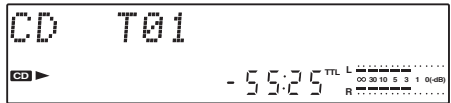

Titelanzeige für CDs mit CD-TEXT

CD- und Musiktitel werden automatisch angezeigt, wenn eine CD mit CD-TEXT abgespielt wird. Jedes Mal, wenn die Taste DISPLAY gedrückt wird, verändern sich die Anzeigen des Gerätes.



- Bei manchen Disks mit CD-TEXT, können die Titel nicht angezeigt werden. Wenn Disks mit mehr als 1000 Schriftzeichen Text abgespielt werden, wird die Meldung „CD TEXT FULL“ angezeigt.

① Titelnummeranzeige

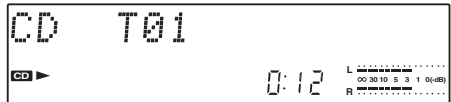

② Titelanzeige



③ Zeitanzeige

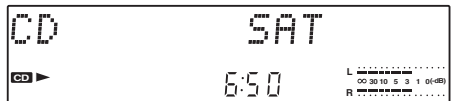

- Für eine Auflistung der abspielbaren Disks beziehen Sie sich auf „Discs, die mit diesem Gerät wiedergegeben werden können“. → [45]
- Nicht finalisierte CD-R/RWs können mit diesem Gerät nicht abgespielt werden.
- Datensignale, die nicht von Musikdaten stammen, wie CD-R/RW-Daten, können mit diesem Gerät nicht wiedergegeben werden.
- Es kann auch vorkommen, dass aufgrund der Eigenschaften, Aufnahmebedingungen, etc. mancher CD-R/RWs diese nicht abgespielt werden können.

DEUTSCH



Durch Drücken der Taste TUNER/BAND wird das Gerät automatisch eingeschaltet und auf Empfang geschaltet.

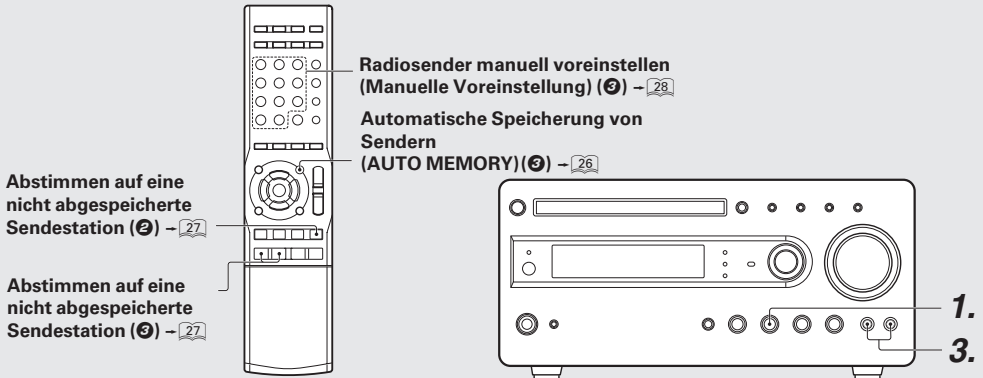

TUNER



BAND

## 1. Die Tuner-Eingangsquelle wählen.

Bei jedem Drücken von TUNER/BAND wird der Bandbereich wie folgt umgeschaltet.

FM ↔ AM

## 2. Einen Sender in den Speicher eingeben.

**Automatische Speicherung von Sendern (AUTO MEMORY)** – 26

Die Anweisungen im Abschnitt „**Automatische Speicherung von Sendern (AUTO MEMORY)**“ ausführen, um automatisch alle empfangbaren Stationen in Ihrem Sendebereich abzuspeichern.

- Wenn die Sender mit AUTO MEMORY (Auto-Memory-Funktion) gespeichert sind, braucht dieses Verfahren beim nächsten Radiohören nicht wiederholt zu werden. Wird jedoch zu einer anderen Speicherstelle mit anderen Sendefrequenzen umgeschaltet, muss die Sendervoreinstellung erneut vorgenommen werden.

**Radiosender manuell voreinstellen (Manuelle Voreinstellung)** – 28

Ein Abstimmen auf einen Sender ist auch dann möglich, wenn dieser nicht im Speicher registriert ist. Für weitere Einzelheiten sich auf den Abschnitt „**Abstimmen auf eine nicht abgespeicherte Sendestation (Automatisches abstimmen, Manuelles abstimmen)**“ – 27

Auf der nächsten Seite fortgesetzt

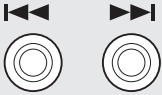

### 3. Abstimmen (Aufrufen eines gespeicherten Senders)

- Wenn Radiosender bereits mit AUTO MEMORY (Auto-Memory-Funktion) oder manueller Festsendereingabe gespeichert sind, wählen Sie einen Sender mit der Taste **◀◀ / ▶▶**. Bei jedem Drücken einer dieser Tasten wird der Reihe nach auf die voreingegebenen Sender wie folgt umgeschaltet.

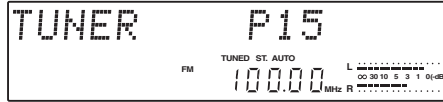

Der Anzeiger **TUNER** leuchtet auf, wenn ein Sender empfangen wird. Der Anzeiger **ST** leuchtet während eines Stereoeempfangs auf.

**Durch Drücken von ▶▶:** P1→P2→P3 ... P38→P39→P40→P1...

**Durch Drücken von ◀◀:** P40→P39→P38 ..... P3 →P2 →P1→P40.....

- Wenn eine Taste gedrückt gehalten wird, werden die gespeicherten Sender in Abständen von etwa 0,5 Sekunden gewechselt.
- Um einen abgespeicherten Sender über die Fernbedienung zu wählen, sind die Taste **P.CALL** **◀◀ / ▶▶** oder die Zahlentasten zu verwenden.

DEUTSCH

### Automatische Speicherung von Sendern (AUTO MEMORY)

① Drücken Sie die Taste **MODE**.



② Wählen Sie mit der Taste **◀◀ / ▶▶** „AUTO MEMORY“ aus.

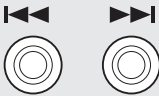

③ Drücken Sie die Taste **ENTER**.



**Bis zu 40 Sender können gespeichert werden.**



- Um die RDS-Funktion benutzen zu können, müssen die Radiosender durch die AUTO MEMORY abgespeichert sein.
- Während der Auto-Voreinstellung wird den RDS-Radiosendern Vorrang eingeräumt. Wenn nach der Voreinstellung noch Speicherplatz vorhanden ist, speichert dieses Gerät normale UKW- und MW-Sender ab.
- Der Radiosender, welcher nicht mit AUTO MEMORY eingestellt werden kann, muss manuell angesteuert werden.

## Abstimmen auf eine nicht abgespeicherte Sendestation (Automatisches abstimmen, Manuelles abstimmen)

Den Abstimmmodus in Abhängigkeit von den Empfangsbedingungen wählen.

**Automatisches abstimmen:**

Wenn die Empfangsbedingungen gut sind

**Manuelles abstimmen:**

Wenn die Empfangsbedingungen aufgrund schwach einfallender Radiowellen schlecht sind

❶ Die Tuner-Eingangsquelle wählen.

❷ Drücken Sie die Taste TUNING MODE [AUTO/MONO], um die Art der Sendersuche als automatisch oder manuell zu bestimmen.



❸ Suchen Sie mit der Taste [◀◀ / ▶▶] nach einem Sender.

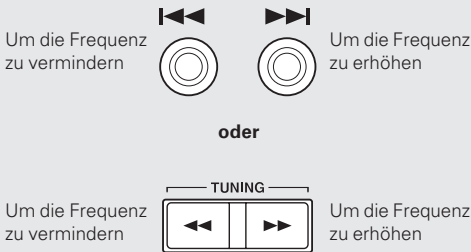

- Im MANUAL-Modus werden auch UKW-Stereo-Programme nur in Mono empfangen.

**Jedes Mal, wenn die Taste TUNING MODE gedrückt wird, wechselt die Art der Sendersuche.**

**Automatisches abstimmen :**

Es wird „**AUTO TUNE**“ angezeigt.

Der Anzeiger **AUTO** leuchtet auf.

Stereo-Empfang

**Manuelles abstimmen :**

Es wird „**MANUAL TUNE**“ angezeigt.

Der Anzeiger **AUTO** erlischt.

Monaural-Empfang

- Normalerweise sollte der Modus Automatische Senderabstimmung, (stereo-empfang) verwendet werden.

**Automatisches abstimmen :**

Die nächste Sender kann automatisch mit jedem Drücken der [◀◀ / ▶▶] empfangen werden.

**Manuelles abstimmen :**

Die Taste [◀◀ / ▶▶] wiederholt drücken, bis der gewünschte Sender empfangen wird. Der gewünschte Sender kann auch empfangen werden, indem die Taste [◀◀ / ▶▶] gedrückt gehalten wird, bis die Frequenz des gewünschten Senders angezeigt wird.

Radiosender manuell voreinstellen (Manuelle Voreinstellung)

1 Den unter „Abstimmen auf eine nicht abgespeicherte Sendestation (Automatisches abstimmen, Manuelles abstimmen)“ beschriebenen Vorgang ausführen, um einen Sender zu empfangen, der als Festsender eingestellt werden soll. → 27

2 Die Taste ENTER während des Empfangs drücken.



(Gehen Sie zum Schritt 3 weiter, während die Anzeige „-“ blinkt.)

3 Wählen Sie mit der Taste ◀◀ / ▶▶ [Zahlentasten] eine der voreingestellten Nummern zwischen 1 bis 40 aus.

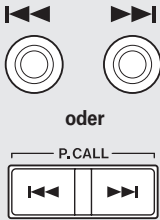

oder

Die voreingestellten Nummern können mit den Zahlentasten auf der Fernbedienung direkt eingegeben werden.

4 Die Taste ENTER erneut drücken.



(Die Schritte 1, 2, 3 und 4 wiederholen, um weitere Sender zu speichern.)

Bis zu 40 Sender können gespeichert werden.

- Zum Abspeichern eines RDS-Senders warten, bis der Sendername im Display erscheint, und dann Schritt 2 ausführen.

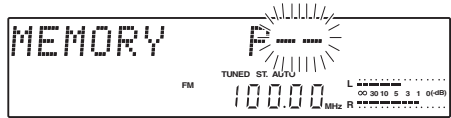

„MEMORY“ leuchtet (für etwa 20 Sekunden)

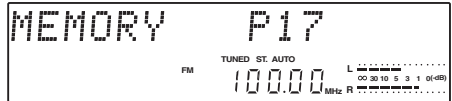

- Wenn unter einer bereits belegten Senderspeicher- nummer ein neuer Sender gespeichert wird, wird der vorher gespeicherte gelöscht, und der zuletzt gespeicherte Sender bleibt erhalten.
- Reihenfolge bei der Eingabe über Zahlentasten auf der Fernbedienung  
Zur Eingabe von „12“ ..... +10, 2  
Zur Eingabe von „20“ ..... +10, +10, 0

# RDS (Radio-Daten-System)

Das Radio-Daten-System wurde konzipiert, um die Verwendung von UKW-Rundfunksignalen einfacher zu gestalten. Radiodaten (digitale Daten) werden zusammen mit den normalen Rundfunksignalen von den Sendestationen ausgestrahlt. Das Empfangsgerät verwendet diese Daten zur Durchführung von Funktionen wie automatische Kanalwahl und Anzeige der Kanaldaten.

## Vor der Verwendung von RDS

Für den Empfang von RDS-Sendern muss die Auto Memory-Funktion zur Voreinstellung der Sender verwendet werden.

— 26

## Dieses Gerät verfügt über die folgenden RDS-Funktionen :

### PS-Anzeige (Programmdienst-Name) :

Wenn RDS-Signale empfangen werden, zeigt die PS-Funktion automatisch den Namen des Senders an.

### PTY-Suche (Programmkategorie) :



Durch Speicherung der Programmkategorie der UKW-Sender, die gehört werden sollen, sucht das Gerät automatisch alle Kanäle danach ab.



Die RDS Anzeige leuchtet, wenn ein RDS-Sendesignal empfangen wird.

- Es ist möglich, daß in bestimmten Ländern oder Vertriebsgebieten einige Funktionen nicht vorhanden sind oder andere Bezeichnungen haben.

## Zwischen Anzeigen umschalten

Drücken Sie die Taste DISPLAY.

DISPLAY



Jedes Mal, wenn die Taste DISPLAY gedrückt wird, wird die Anzeige nach folgendem Schema umgeschaltet.

PS (Service-Name des Programms) → Frequenz → Zeitanzeige

- Die RDS-Anzeige erscheint auf dem Display, wenn eine voreingestellte RDS-Sendung ausgewählt wird.

## Suchen nach einer gewünschten Programmkategorie (PTY-Suche)

Diese Funktion dient zum automatischen Absuchen der im Sendebetrieb befindlichen Kanäle im UKW-Wellenbereich nach einer bestimmten Programmkategorie, die vom Benutzer gewählt wurde.

Wurde ein Rundfunksender nicht durch die AUTO MEMORY-Funktion voreingestellt, erscheint statt des Programmtyps die Anzeige „No Data“, die PTY-Suche ist nicht verfügbar.

Wählen Sie den UKW-Frequenzbereich. Speichern Sie die RDS-Sender mit der automatischen Speicherfunktion. 

### 1 Den PTY-Modus wählen.

Drücken Sie die Taste PTY auf der Fernbedienung.

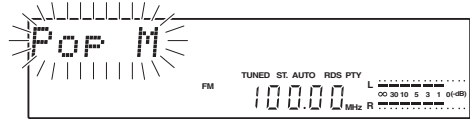

Die Programmkategorie wird angezeigt, wenn RDS-Sendersignale empfangen werden. Wenn keine PTY-Daten ausgestrahlt werden oder wenn der Sender kein RDS-Sender ist, wird „None“ angezeigt.



### 2 Die gewünschte Programmkategorie wählen.

Beziehen Sie sich dabei auf die nebenstehende Tabelle der Programmkategorien.

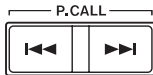
Wählen Sie mit der Taste  /  das erwünschte Programm aus.







Wählen, während PTY leuchtet.

Das gewünschte Programm kann aus 29 Kategorien mit Hilfe der Taste  /  gewählt werden. Betätigen Sie die Taste und lassen Sie sie los, wenn die gewünschte Kategorie angezeigt wird.

Wenn diese Aktion vor der Durchführung der AUTO MEMORY unternommen wird, dann blinkt die Anzeige „No Data“.

Tabelle der Programmkategorien

  Tasten	Programmkategorie- Bezeichnung	Display
 <b>ABWÄRTS</b>    <b>AUFWÄRTS</b> 	Popmusik	Pop M
	Rockmusik	Rock M
	Leichte Unterhaltungsmusik	Easy M
	Leichte klassische Music	Light M
	Ernste klassische Music	Classics
	Spezielle Musikprogramme	Other M
	Nachrichtendienste	News
	Politik und Zeitgeschehen	Affairs
	Spezielle Wortprogramme	Info
	Sport	Sport
	Lernen und Weiterbildung	Educate
	Hörspiel und Literatur	Drama
	Hörspiel und Literatur	Culture
	Wissenschaft	Science
Unterhaltendes Wort	Varied	
Wetter	Weather	
Finanzen	Finance	
Kindersendungen	Children	
Soziale Bereiche	Religion	
Religion	Social	
Sendungen zum Anrufen	Phone In	
Reisen	Travel	
Freizeit	Leisure	
Jazz	Jazz	
Country-Musik	Country	
Nationale Musik	Nation M	
Oldies	Oldies	
Volksmusik	Folk M	
Dokumentarsendungen	Document	

## 3 Die Suche starten.

Drücken Sie die Taste **PTY** auf der Fernbedienung.



- Der Ton wird nicht reproduziert, während **PTY**-Anzeiger blinkt.
- Wenn eine Programmkategorie nicht gefunden werden kann, es blinkt die Anzeige „**No Program**“, und dann zur ursprünglichen Anzeige zurückgekehrt.
- Wenn ein Programm der gewünschten Programmkategorie gefunden wurde, wird es empfangen. Die Programmkategorie-Anzeige kehrt zur Senderkanal-Anzeige zurück.
- Um die Suche abzubrechen, drücken Sie erneut die Taste **PTY**.

### Ändern der Programmkategorie :

Die Schritte **1**, **2** und **3** wiederholen.

Stellen Sie während suchen einer Felsenmusiksendung dar.



PS Ausstellung, wenn eine RDS Station empfangen ist.



# Hören von externen Eingabequellen

## 1 Wählen externen Eingabequellen.

Drücken Sie die Taste INPUT SELECTOR [INPUT SELECT].

INPUT  
SELECTOR



oder



Jedes Mal, wenn die Taste gedrückt wird, wird zwischen folgenden Display-Elementen gewechselt;

„PHONO“

„TAPE“

„AUX“



- Die Tasten **AUX** und **PHONO** auf der Fernbedienung können auch zur Auswahl der entsprechenden Eingabequellen benutzt werden.

## 2 Die angeschlossene Tonquelle wiedergeben.

## 3 Die Lautstärke einstellen.

Betätigen Sie den Regler VOLUME.

VOLUME

Lautstärke  
vermindern

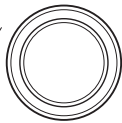

Lautstärke  
erhöhen

## Einstellung des externen Eingabepegels

Hierdurch wird der Eingabepegel für die externe Ausrüstung (Kassettendeck, etc.) eingestellt, die an die Buchse für externen Eingabe angeschlossen ist. Stellen Sie den Pegel der externen Eingabequellen in eine ähnliche Höhe wie die CD-Lautspärke ein.

- Die Taste MODE drücken und „INPUT LEVEL“ aus wählen Sie mit der Taste ◀◀ / ▶▶ und die Taste ENTER.

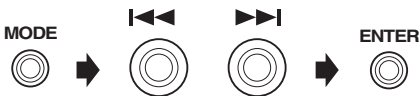

- Wählen Sie mit der Taste ◀◀ / ▶▶ den Eingabepegel aus.

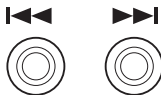

- Drücken Sie die Taste ENTER.



- Eine Einstellung ist von -3 bis +5 möglich.
- Die Einstellung des Eingabepegels verändert auch den Aufnahmepegel von der Eingabequelle, die an die Buchsen für die externe Eingabe angeschlossen ist.
- Der Einstellmodus wird etwa 20 Sekunden lang angezeigt.



# Verschiedene CD-Wiedergabefunktionen

## Wiedergabe in der gewünschten Reihenfolge (programmwiedergabe)

Gewünschte Titel können nach den folgenden Anweisungen in einer gewünschten Reihenfolge programmiert werden. (bis zu 32 Titel)

Den Eingang CD wählen.

### 1 PGM-Modus auswählen.

Drücken Sie die Taste P.MODE auf der Fernbedienung.

Drücken Sie die Taste im Stoppmodus.

P. MODE



Leuchtet

### 2 Titelnummern in der Reihenfolge wählen, in der sie wiedergegeben werden sollen.

Wählen Sie mit den Zahlentasten auf der Fernbedienung den Titel aus.



(Innerhalb von 20 Sekunden mit Schritt 2 weitermachen.)

Drücken Sie die Taste ENTER, um die Auswahl zu bestätigen.

ENTER



(Um mehr als einen Titel zu wählen, die Schritte 1 und 2 für jeden Titel wiederholen.)



Die Zahlentasten drücken, wie nachstehend gezeigt;

Wahl von Titel Nr. 23 : +10, +10, 3

Wahl von Titel Nr. 30 : +10, +10, +10, 0

- Bis zu 32 Titel können programmiert werden. Wenn „PGM FULL“ angezeigt wird, können keine weiteren Titel programmiert werden.
- Wenn ein Fehler gemacht wurde, die Taste **CLEAR** drücken und die Titelnummer erneut eingeben.
- Wenn eine Titelnummer eingegeben wird, wird der Titel an das Ende des vorhandenen Programms angehängt.
- Wenn die Gesamtzeit des CD-Programms 1000 Minuten oder mehr beträgt, zeigt die Zeitanzeige „-----“.

### 3 Die Wiedergabe starten.

Drücken Sie die Taste CD ►/II.



- Die Titel werden in der Reihenfolge ihrer Programmierung wiedergegeben (entsprechend den Programmnummern).
- Wird während der Wiedergabe die Taste ◀◀ gedrückt, wird der gerade abgespielte Titel auf den Anfang zurückgesetzt und erneut wiedergegeben. Zweimal schnell auf die Taste ◀◀ drücken, um auf den Titel vor dem aktuellen Titel zu springen.
- Wird die Taste ▶▶ während der Wiedergabe gedrückt, wird der nächste Titel der Programmfolge wiedergegeben.

### Hinzufügen eines Titels zu einem bestehenden Programm

- ① Die Nummer des hinzuzufügenden Titels mit den Zahlentasten wählen auf der Fernbedienung.

Drücken Sie die Taste im Stoppmodus.

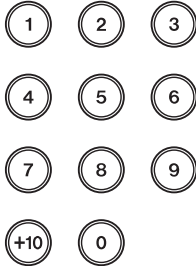

- ② Drücken Sie die Taste ENTER.

ENTER



Die Zahlentasten drücken, wie nachstehend gezeigt;

Wahl von Titel Nr. 23 : +10, +10, 3

Wahl von Titel Nr. 30 : +10, +10, +10, 0

- Bis zu 32 Titel können programmiert werden. Wenn "PGM FULL" angezeigt wird, können keine weiteren Titel programmiert werden.
- Wenn ein Fehler gemacht wurde, die Taste **CLEAR** drücken und die Titelnummer erneut eingeben.
- Wenn eine Titelnummer eingegeben wird, wird der Titel an das Ende des vorhandenen Programms angehängt.

### Löschen eines programmierten Titels

- Drücken Sie die Taste CLEAR auf der Fernbedienung.

Drücken Sie die Taste im Stoppmodus.



P-01 wurde gelöscht

- Bei jedem Drücken der Taste wird der letzte Titel im Programm gelöscht.

### Zum Verlassen des Modus PGM

- Drücken Sie die Taste P.MODE auf der Fernbedienung, um den PGM-Anzeiger auszuschalten.

Drücken Sie die Taste im Stoppmodus.

P. MODE

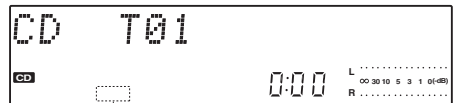

Erlischt



Der Programmmodus wird freigegeben, wenn das Gerät ausgeschaltet oder die programmierte Disc ausgeworfen wird. Zu diesem Zeitpunkt wird das eingestellte Programm vollständig gelöscht.

## Wiederholte Wiedergabe

Ein bevorzugter Titel oder eine Disc kann wiederholt wiedergegeben werden.

Den Eingang CD wählen.

### Wiederholung eines vereinzelteten Titels

- 1 Die Anzeige PGM darf nicht leuchten.
- 2 Drücken Sie die Taste CD ►/II, um den zu wiederholenden Titel abzuspielen.



- 3 Drücken Sie die Taste REPEAT auf der Fernbedienung, um die Anzeiger REPEAT und ONE anzuzeigen zu lassen.



- Drücken Sie die Taste **P.MODE**, um den Anzeiger **PGM** auszuschalten, wenn dieser leuchtet.



Sicherstellen, daß diese Anzeige nicht leuchtet.

Bei jeder Betätigung wird der Wiederholungsmodus umgeschaltet;

- 1 Wiederholung eines vereinzelteten Titels (**REPEAT** und **ONE** leuchten auf.)
- 2 Wiederholung aller Titel (**REPEAT** leuchtet auf.)
- 3 Abgebrochen (Die Anzeigeleuchten erlöschen.)

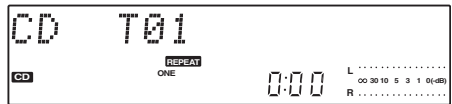

### Wiederholung aller Titel einer Disk

- 1 Die Anzeige PGM darf nicht leuchten.
- 2 Drücken Sie die Taste REPEAT auf der Fernbedienung, um die Anzeiger REPEAT leuchtet auf.



- 3 Drücken Sie die Taste CD ►/II, um die Wiedergabe zu starten.



- Drücken Sie die Taste **P.MODE**, um den Anzeiger **PGM** auszuschalten, wenn dieser leuchtet.



Sicherstellen, daß diese Anzeige nicht leucht.

Bei jeder Betätigung wird der Wiederholungsmodus umgeschaltet;

- 1 Wiederholung eines vereinzelteten Titels (**REPEAT** und **ONE** leuchten auf.)
- 2 Wiederholung aller Titel (**REPEAT** leuchtet auf.)
- 3 Abgebrochen (Die Anzeigeleuchten erlöschen.)

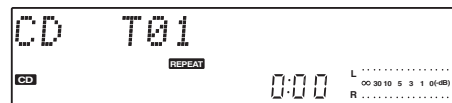

## Wiederholung ausgewählter Titel

1 Die Titelfolge nach den Schritten 1 bis 2 of unter „Wiedergabe in der gewünschten Reihenfolge (Programmwiedergabe)“ programmieren. - 33

2 Drücken Sie die Taste REPEAT auf der Fernbedienung, um die Anzeige REPEAT leuchtet auf.



3 Drücken Sie die Taste CD ►/II, um die Wiedergabe zu starten.



Bei jeder Betätigung wird der Wiederholungsmodus umgeschaltet;

- 1 Wiederholung aller Titel (REPEAT leuchtet auf.)
- 2 Abgebrochen (Die Anzeigeleuchten erlöschen.)



- Alle ausgewählten Titel werden wiederholt wiedergegeben.

### Stoppen der wiederholten Wiedergabe

Die Taste REPEAT wiederholt drücken, bis der Wiederholungsmodus ausgeschaltet ist.

- Die „REPEAT“-Anzeige erlischt, und die Wiedergabe entsprechend dem gegenwärtigen Modus des CD-Spielers.

## Wiedergabe von Titeln in Zufallsreihenfolge (zufallswiedergabe)

Da die Titel zufallsbestimmt ausgewählt werden, kann die Musik genossen werden, ohne daß sie langweilig wird.

### Den Eingang CD wählen.

1 Die Anzeige PGM darf nicht leuchten.

2 Drücken Sie die Taste RANDOM auf der Fernbedienung.



- Drücken Sie die Taste P.MODE, um den Anzeiger PGM auszuschalten, wenn dieser leuchtet.

Bei jeder Betätigung wird der Zufallswiedergabemodus umgeschaltet.

- 1 Zufalls Wiedergabe (Die RDM leuchtet auf.)
- 2 Normale Wiedergabe (Die RDM Anzeigeleuchtet erlischt.)

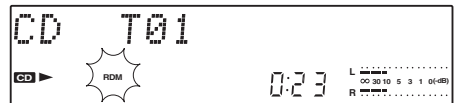

- Die Wiedergabe stoppt, nachdem jeder Titel einmal wiedergegeben wurde.
- Die Zufallswiedergabe kann auch wiederholt werden, indem die Taste REPEAT auf der Fernbedienung gedrückt wird.

## Wahl eines anderen Titels während der Wiedergabe eines Titels

Drücken Sie die Taste ►►i.

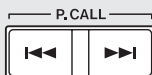

- Durch Drücken der Taste ◀◀ schaltet das Gerät zum Anfang des gegenwärtig wiedergegebenen Titels zurück.

## Ausschalten der Zufallswiedergabe

Drücken Sie die Taste RANDOM auf der Fernbedienung um den Anzeige RDM auszuschalten.



- Die Anzeige RDM erlischt, und die Wiedergabe in der Reihenfolge der Titel beginnt mit dem laufenden Titel.

# Timerbetrieb

## Sleptimer (SLEEP)

Das Gerät wird nach Ablauf der eingestellten Zeitdauer automatisch ausgeschaltet.

### Timer-Wiedergabe (PROG. 1, PROG. 2) →

Die Wiedergabe der ausgewählten Eingabequelle beginnt zum angegebenen Zeitpunkt.

### AI-Timer-Wiedergabe (PROG. 1, PROG. 2) →

Bei Wiedergabe durch die Timer-Funktion steigt die Lautstärke stetig an, bis die eingestellte Lautstärke erreicht ist.

## Sleptimer (SLEEP)

Dient zur Einstellung der Anzahl von Minuten, nach deren Ablauf die Spannungsversorgung ausgeschaltet werden soll.

Drücken Sie wiederholt die Taste SLEEP, um die Zeit einzustellen.



- Nach Ablauf der eingestellten Zeitdauer wird das Gerät automatisch ausgeschaltet.
- Bei jedem Drücken der Taste erhöht sich die Timer-Zeit um 10 Minuten. Der Einschlaf-Timer kann auf maximal 90 Minuten eingestellt werden.

10 → 20 → 30 ..... 70 → 80 → 90 → Ausgeschaltet → 10 → 20 .....

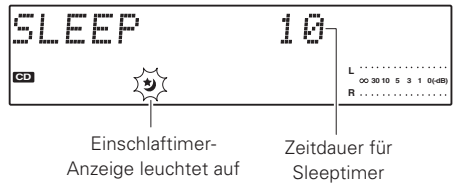

- Die Taste **SLEEP** bei aktiviertem Einschlaf-Timer drücken, um die Restzeit zu kontrollieren.

### Ausschalten

Das Gerät ausschalten oder die Taste SLEEP drücken, um den Sleptimer auszuschalten.

## Einstellen des Timer-Programms (PROG. TIMER)

Die Timer-Daten, einschließlich Betriebszeit und wiedergegebene Inhalte, können bei PROG. 1 und PROG. 2 programmiert und auf aktiviert bzw. deaktiviert gesetzt werden.

Vor der Einstellung des Timers muß die Uhr eingestellt werden → 14  
Die zugehörigen Geräte nach den Anweisungen unter „Systemanschlüsse“ anschließen → 6 ~ 8

### 1 Nehmen Sie Vorbereitungen für den Timer vor.

#### CD-Wiedergabe

Stellen Sie eine Disk ein.  
(Nur normales Abspielen möglich.)

#### Rundfunkempfang

Der Sender muß vorher  
gespeichert werden. → 25

#### Hören externer Eingabequellen

Stellen Sie den Timer auf eine  
Komponente ein, die an den  
Buchsen für externe Eingaben  
angeschlossen ist.

- Die Programme „PROG.1“ und „PROG.2“ können gleichzeitig eingestellt werden.
- Für die gleichzeitige Programmeinstellung halten Sie ein Zeitintervall von 1 Minute oder länger zwischen den Timer-Programmen ein, um ein Überlappen zu vermeiden.

### 2 Programmnummer für Timereinstellung eingeben.

- 1 Drücken Sie die Taste MODE, wählen Sie mit der Taste ◀◀/▶▶ „TIMER SET“ und drücken Sie die Taste ENTER.

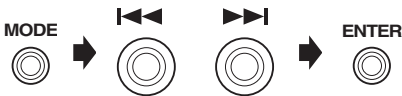

- 2 Wählen Sie mit der Taste ◀◀ / ▶▶ „PROG.1 SET“ oder „PROG.2 SET“ aus.

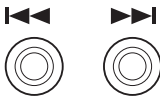

- 3 Drücken Sie die Taste ENTER.



Jedes Mal, wenn die Taste ◀◀ / ▶▶ gedrückt wird, werden zwischen folgenden Elementen gewechselt;

„PROG.1 SET“  
„PROG.2 SET“



- Die vorher eingestellten Parameter werden angezeigt. (Wenn Sie diese Einstellung nicht verändern wollen, drücken Sie die ENTER-Taste.)
- Wenn eine Zeiteinstellung in dem gewählten Timer bereits ausgeführt wurde, wird die Einstellung durch die neue Einstellung überschrieben.

### 3 Programm-Timer-Funktion (AN/AUS) wählen.

1 Wählen Sie mit der Taste   „PROG.1 ON“ oder „PROG.1 OFF“ aus.

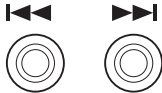

2 Drücken Sie die Taste ENTER.

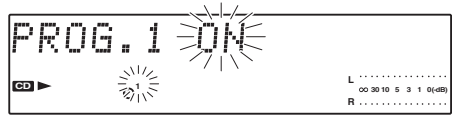

- Wird „OFF“ ausgewählt, kehrt die Tastenfunktion in den Normalmodus zurück.

### 4 Wählen Sie einen Ausführungstag für den programmierten Timer aus.

1 Wählen Sie mit der Taste   den Wochentag aus.

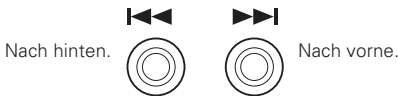

2 Drücken Sie die Taste ENTER.



Jedes Mal, wenn die Taste   gedrückt wird, werden zwischen folgenden Elementen gewechselt;

- „EVERYDAY“
- „MONDAY“
- „TUESDAY“
- „WEDNESDAY“
- „THURSDAY“
- „FRIDAY“
- „SATURDAY“
- „SUNDAY“
- „MON-FRI“
- „TUE-SAT“
- „SAT-SUN“



### 5 Zuerst die Einschalt-, dann die Ausschaltzeit einstellen (ON bzw. OFF).

1 Stellen Sie mit der Taste   die Zeit ein.

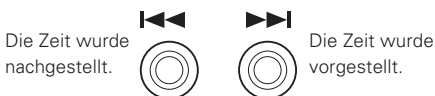

2 Drücken Sie die Taste ENTER.

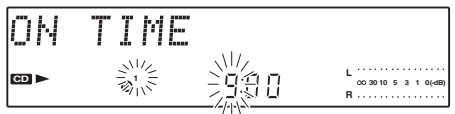

- Für die Einschalt- und Ausschaltzeit müssen die Ziffern für die „Stunden“ durch Vornahme der Schritte 1 und 2, eingegeben werden; danach die gleichen Schritte für die „Minuten“ durchführen.
- Falls ein Fehler begangen wird, die Taste **MODE** drücken und nochmals ab Schritt 2 beginnen.

Auf der nächsten Seite fortgesetzt

**6 Die gewünschte Reservierung vornehmen.**

**1 Den Modus wählen.**

(1) Wählen Sie mit der Taste **◀◀ / ▶▶** „PLAY“ oder „AI PLAY“ aus.

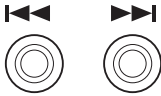

(2) Drücken Sie die Taste **ENTER**.



**2 Lautstärke einstellen.**

(1) Einstellen wählen Sie mit der Taste **◀◀ / ▶▶**.

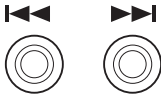

(2) Drücken Sie die Taste **ENTER**.



**3 Die Eingangsquelle wählen.**

(1) Die Quelle für Wiedergabewählen Sie mit der Taste **◀◀ / ▶▶**.

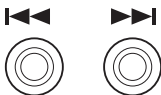

(2) Drücken Sie die Taste **ENTER**.



**4 Den Sender wählen (nur wenn oben TUNER gewählt wurde).**

(1) Die Senderspeichernummer wählen Sie mit der Taste **◀◀ / ▶▶**.



(2) Drücken Sie die Taste **ENTER**.



Jedes Mal, wenn die Taste **◀◀ / ▶▶** gedrückt wird, werden zwischen folgenden Elementen gewechselt;

- „PLAY“ (Timer-Wiedergabe)
- „AI PLAY“ (Timer-Wiedergabe mit langsamer Erhöhung der Lautstärke)

- Bei ausgewähltem „PLAY“-Modus beginnt die durch den Timer ausgelöste Wiedergabe bei der eingestellten Lautstärke.
- Bei ausgewähltem „AI PLAY“-Modus beginnt die durch den Timer ausgelöste Wiedergabe bei Lautstärke 0 und steigt dann stetig an, bis die eingestellte Lautstärke erreicht ist.

Jede Presse des **◀◀ / ▶▶** Taste ändert die Punkte folgendermaßen.

- „PLAY TUNER“
- „PLAY CD“
- „PLAY PHONO“
- „PLAY TAPE“
- „PLAY AUX“

- Wenn die Timer-Einstellung durch das Drücken der Taste **ENTER** beendet wird, wird „COMPLETE“ angezeigt.



**Um die der Reservierung zu verändern, muß die Timer-Reservierung noch einmal von Anfang an durchgeführt werden.**



### 7 Stelle sie die Einheit in Stützenmodus.

Drücken Sie die Taste .



- Wenn das Gerät auf den Bereitschaftsmodus schaltet, leuchtet die **STANDBY/TIMER**-Anzeige grün auf.
- Falls es zu Stromausfall kommt oder der Netzstecker von der Wandsteckdose abgezogen wird, nachdem der Timer aktiviert wurde, blinkt die **STANDBY/TIMER** -Anzeige grün. In diesem Fall muß die Einstellung der Uhr ab Beginn wiederholt werden.
- Das aktive Timerprogramm kann auf dem Display angezeigt werden, wenn die Taste **■ (Stoppen)** gedrückt wird.

## Deaktivierung und Aktivierung des Timer-Programms

Wenn das Verfahren der Timer-Einstellung abgeschlossen ist, kann das Timer-Programm einfach mit der Fernbedienung deaktiviert oder erneut aktiviert werden.

Wenn das Gerät eingeschaltet ist, drücken Sie die Taste **TIMER**.

TIMER



oder

TIMER



Jede Presse des Taste **TIMER** ändert die Punkte;

- ⊖ **1** Aktivieren Sie den Timer **PROG.1**
- ⊖ **2** Aktivieren Sie den Timer **PROG.2**
- ⊖ **1, 2** Aktivieren Sie den Timer **PROG.1** und den Timer **PROG.2**

Deaktivieren Sie den Timer. (Der Timer-Anzeiger ist aus.)

- Die Inhalte der Timer-Programme bleiben erhalten, auch wenn der Timer deaktiviert ist.
- Nach einem Stromausfall oder nach Herausziehen des Steckers aus der Steckdose blinkt die Anzeigeleuchte **STANDBY/TIMER** grün. In diesem Fall stellen Sie die aktuelle Uhrzeit ein und führen Sie das Verfahren der Timer-Einstellung erneut durch.

# Einstellung der DIMMER-Funktionen

Wählen Sie den DIMMER-Modus aus.

Drücken Sie die Taste DIMMER auf der Fernbedienung, um den DIMMER-Modus auszuwählen.



Verfahren am Hauptgerät

1 Drücken Sie die Taste MODE, wählen Sie mit der Taste  $\lll / \ggg$  "DIMMER SET" und drücken Sie die Taste ENTER.

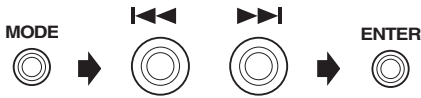

2 Wählen Sie mit der Taste  $\lll / \ggg$  den DIMMER-Modus und drücken Sie die Taste ENTER.

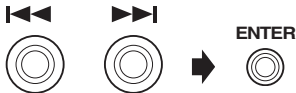

Jedes Mal, wenn die Taste DIMMER gedrückt wird, wird in folgender Reihenfolge zwischen den Funktionen umgeschaltet: „DIMMER 1“ → „DIMMER 2“ → „DIMMER 3“ → „DIMMER OFF“.



Jede Presse der Taste DIMMER ändert die Punkte;

„DIMMER OFF“: Normale Helligkeit.

„DIMMER 1“: Die Helligkeit des Displays lässt nach.

„DIMMER 2“: Die Helligkeit des Displays lässt nach.

Die Tastenbeleuchtung erlischt.

Der Soundanzeiger erlischt.

„DIMMER 3“: Die Tastenbeleuchtung erlischt.

# Ein- und Ausschalten des Pegelmessers

## 1 „LEVEL METER“ wählen.

Drücken Sie die Taste MODE, wählen Sie mit der Taste ◀◀ / ▶▶ „LEVEL METER“ und drücken Sie die Taste ENTER.

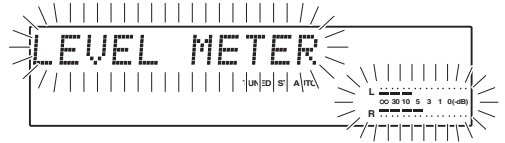
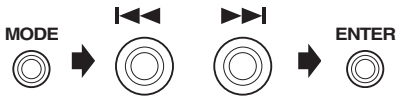

- Das Informationsdisplay und der Pegelmesser beginnen zu blinken.

## 2 Umschalten zwischen EIN und AUS.

1 Wählen Sie mit der Taste ◀◀ / ▶▶ ON oder OFF.

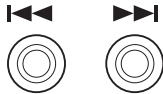

2 Drücken Sie die Taste ENTER.

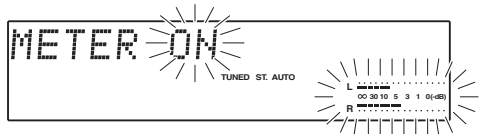

- Jedes Mal, wenn die Taste ◀◀ / ▶▶ gedrückt wird, wird die Anzeige „ON“ und „OFF“ des Pegelmessers geschaltet. Die Anzeigen „ON“ bzw. „OFF“ blinken.

## Automatische Stromsparfunktion (A.P.S.)

Wenn bei eingeschaltetem Gerät für 30 Minuten (ungefähr) keine Bedienungsschritte bei CD ausgeführt werden, schaltet diese Funktion das Gerät automatisch aus (Bereitschaft). Diese Funktion erweist sich als praktisch, wenn vergessen wurde, das Gerät auszuschalten. Mit dem folgenden Bedienungsschritt kann diese Funktion aktiviert und deaktiviert werden.

1 „A.P.S. SET“ wählen.

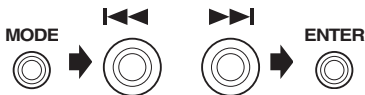

(Die ENTER Taste drücken, während das Symbol „A.P.S. SET“ blinkt.)

2 „A.P.S. ON“ oder „A.P.S. OFF“ wählen.

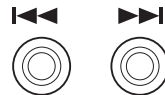

3 Drücken Sie die Taste ENTER.



- Wenn der TUNER oder eine externe Eingabe ausgewählt ist, funktioniert dies nur, wenn die Lautstärke vollkommen zurückgedreht oder die MUTE-Funktion eingeschaltet ist.

## Referenz

### Vorsichtshinweise zur Kondensationsbildung

Kondensation (Tau) kann sich im Innern des Geräts bilden, wenn zwischen der Temperatur des Geräts und der Umgebungstemperatur ein wesentlicher Unterschied besteht.

Sollte sich im Innern des Geräts Kondensation bilden, ist eine einwandfreie Funktion nicht mehr gewährleistet. In diesem Fall muß einige Stunden gewartet werden; nachdem die Kondensation abgetrocknet ist, kann das Gerät wieder verwendet werden.

Besondere Vorsicht ist unter den folgenden Umständen geboten:

Wenn das Gerät von einem Ort zu einem anderen bewegt wird, der eine wesentlich höhere oder niedrigere Temperatur aufweist, oder wenn sich die Luftfeuchtigkeit am Aufstellort des Geräts erhöht, usw.

### Nach Transport oder Tragen des CD-Spielers

Vor dem Transportieren oder Bewegen dieses Gerätes die folgende Bedienung durchführen.

- 1 Die CD aus dem Gerät entfernen.
- 2 Die Taste CD ►/II drücken.



- 3 Einen Augenblick warten und prüfen, ob die oben dargestellte Anzeige erscheint.
- 4 Ein paar Sekunden warten, dann Gerät ausschalten.

### Datensicherung bei Stromausfall

Beachten Sie bitte, daß die folgenden Daten aus dem Speicher des Geräts gelöscht werden, wenn das Netzkabel etwa 1 Tage lang nicht mit einer Netzsteckdose verbunden ist.

- Stromversorgungsmodus
- Einstellungen des Eingangswählschalters
- Lautstärke
- Sound-Voreinstellung
- PHONO, TAPE, AUX Eingabepegels
- A.P.S.-Einstellung
- Soundmoduseinstellungen
- Room-Equalizer-Einstellungen
- Manual-Equalizer-Einstellungen
- D-BASS-Einstellungen
- Dimmer-Einstellung
- Frequenzbereich
- Frequenzeinstellung
- Gespeicherte Sender
- Sendereinstellmodu
- Timer-Einstellungen

## Wartung

### Wartung des Geräts

Wenn die Frontplatte oder das Gehäuse verschmutzt sind, können sie mit einem weichen, trockenen Lappen abgewischt werden. Niemals Verdünner, Benzol, Alkohol usw. verwenden, da diese Flüssigkeiten eine Verfärbung des Gehäuses verursachen können.

### Hinweis zu Kontaktreinigern

Kontakt-Reinigungsmittel sollten nicht verwendet werden, weil dadurch Fehlfunktionen verursacht werden können. Insbesondere müssen Reinigungsmittel, die Öl enthalten, vermieden werden, weil sich dadurch Plastikteile verformen können.

### Hinweise zur Handhabung der Discs

#### Handhabung



Die Discs so anfassen, daß die Wiedergabe-seite nicht berührt wird.

Label-Seite  
Wiedergabe-seite

#### Aufkleber



Auf der Wiedergabe- und der Label-Seite dürfen weder Aufkleber oder Klebeband befestigt werden.

Klebstoff

#### Reinigung



Wenn Fingerabdrücke oder Staubspuren an der Disc anhaften, können diese mit einem weichen Baumwolltuch o.ä. abgewischt werden, wobei von der Disc-Mitte zum Rand zu wischen ist.

#### Aufbewahrung

Wenn eine Disc für längere Zeit nicht verwendet werden soll, ist sie aus dem Gerät herauszunehmen und in ihrer Hülle aufzubewahren.

### Discs, die mit diesem Gerät wiedergegeben werden können

CDs (12 cm, 8 cm), CD-R, CD-RW, sowie der Audio-Bereich von CDV, CD-G, CD-EG und CD-EXTRA. Eine Disc verwenden, die mit dem IEC-Standard kompatibel ist; hierzu gehören zum Beispiel Discs, die auf dem Etikett mit dem Symbol  versehen sind.

### Niemals eine gerissene oder verzogene Disc abspielen

Während der Wiedergabe rotiert die Disc im Gerät mit hoher Geschwindigkeit. Um eine Funktionsstörung zu vermeiden, darf daher niemals eine gerissene, verzogene oder mit Klebeband oder Klebstoff reparierte Disc abgespielt werden. Ebenso dürfen Discs, die nicht mehr vollkommen rund sind, wegen der Gefahr einer Geräte-Störung nicht wiedergegeben werden.

### Disc-Zubehör

Das im Fachhandel erhältlichen Disc-Zubehör (Stabilisatoren, Schutzhüllen, Schutzringe usw.), die zur Verbesserung der Klangqualität und zum Schutz der Discs angeboten werden, dürfen ebenso wie die Disc-Reinigungsmittel bei diesem System nicht verwendet werden, da sie eine Funktionsstörung verursachen können.

# Bei Störungen

Nicht immer handelt es sich bei einer Störung um eine Fehlfunktion des Geräts. Bevor Sie den Kundendienst benachrichtigen, überprüfen Sie das Gerät entsprechend dem Störungssymptom und der nachstehenden Störungssuchtafel.

## Rückstellung

Wenn der Netzstecker bei eingeschaltetem Gerät gezogen wird oder aufgrund externer Einflüsse, können Fehlfunktionen des Mikrocomputers (Betrieb nicht möglich, fehlerhafte Anzeigen usw.) verursacht werden. In diesem Fall die folgende Bedienung ausführen, um den Mikrocomputer zurückzustellen.

- Durch die Rückstellung des Mikrocomputers wird der Speicherinhalt gelöscht und das Gerät auf den Lieferzustand zurückversetzt.
- Der CD-Teller wird herausgefahren, wenn der Mikrocomputer zurückgestellt wird, während sich eine Disk im CD-Fach befindet. Bitte drücken Sie in diesem Fall die Taste zum Hinein-/Herausfahren des CD-Tellers, nachdem Sie die Disk entfernt haben.















Ziehen Sie den Stecker aus der Steckdose und stecken Sie ihn erneut hinein, während Sie die Taste  gedrückt halten.



Nach Neueinstellung des Mikrocomputers wird auf der Anzeige folgendes erscheinen:

INITIALIZE

## Verstärkereinheit/Lautsprecher

Störung	Behebung
Es wird kein Ton reproduziert.	<ul style="list-style-type: none"> <li>• Nach den Anweisungen unter „Systemanschlüsse“ richtig anschließen. → </li> <li>• Die Lautstärke einstellen. → </li> <li>• MUTE ausschalten. → </li> <li>• Den Kopfhörerstecker ziehen.</li> </ul>
Die STANDBY/TIMER -Anzeige blinkt rot und kein Ton wird ausgegeben.	<ul style="list-style-type: none"> <li>• Kurzschluß in einem Lautsprecherkabel. Die Stromversorgung ausschalten, dann das Lautsprecherkabel korrekt anschließen.</li> </ul>
Die STANDBY/TIMER -Anzeige blinkt grün.	<ul style="list-style-type: none"> <li>• Die Uhrzeit erneut einstellen. → </li> </ul>
Kein Ton vom Kopfhörer.	<ul style="list-style-type: none"> <li>• Richtig einstecken. → </li> <li>• Die Lautstärke einstellen. → </li> <li>• MUTE ausschalten. → </li> </ul>
Vom linken oder rechten Lautsprecher wird kein Ton reproduziert.	<ul style="list-style-type: none"> <li>• Nach den Anweisungen unter „Systemanschlüsse“ richtig anschließen. → </li> <li>• Balance einstellen. → </li> </ul>
Ein Brummen ist hören, wenn Sie den Eingangswählschalter auf PHONO stellen.	<ul style="list-style-type: none"> <li>• Stecken Sie die Stecker des Audiokabels fest in die Buchsen PHONO. → </li> <li>• Verbinden Sie die Erdungskabel mit dem Anschluß GND an der Rückseite. → </li> </ul>
Die Uhranzeige blinkt, die Uhr läuft nicht.	<ul style="list-style-type: none"> <li>• Die Uhrzeit erneut einstellen. → </li> </ul>
Timerbetrieb ist nicht möglich.	<ul style="list-style-type: none"> <li>• Die Uhrzeit nach den Anweisungen unter „Einstellung der Uhr“ einstellen. → </li> <li>• Die Ein- und Ausschaltzeit für den Timer einstellen. → </li> </ul>

## Bei Störungen

### Tunereinheit

Störung	Behebung
Rundfunksender können nicht empfangen werden.	<ul style="list-style-type: none"> <li>● Antennen anschließen. → <a href="#">7</a> → <a href="#">8</a></li> <li>● Einen Wellenbereich wählen. → <a href="#">25</a></li> <li>● Die Frequenz des gewünschten Senders abstimmen. → <a href="#">25</a></li> </ul>
Interferenzstörungen.	<ul style="list-style-type: none"> <li>● Die Außenantenne von der Straße entfernt anbringen.</li> <li>● Das elektrische Gerät, das die Störungen verursacht, ausschalten.</li> <li>● Das Fernsehgerät und dieses System weiter voneinander entfernt aufstellen.</li> </ul>
Ein Sender wurde gespeichert, kann aber durch Drücken der Taste P.CALL nicht empfangen werden.	<ul style="list-style-type: none"> <li>● Sender speichern, die empfangen werden können. → <a href="#">26</a></li> <li>● Die Sender erneut speichern. → <a href="#">26</a></li> </ul>

### CD-Spieler-Einheit

Störung	Behebung
Eine CD wird in den Spieler eingelegt, aber Wiedergabe ist nicht möglich.	<ul style="list-style-type: none"> <li>● Die CD mit der Seite mit Label nach oben einlegen.</li> <li>● Die CD reinigen, siehe „Hinweise zur Handhabung der Discs“. → <a href="#">45</a></li> <li>● Siehe unter „Vorsichtshinweise zur Kondensationsbildung“. Warten, bis die Feuchtigkeit verdampft ist. → <a href="#">44</a></li> </ul>
Es wird kein Ton reproduziert.	<ul style="list-style-type: none"> <li>● Die Taste <b>CD ▶/II</b> drücken.</li> <li>● Die CD reinigen, siehe „Hinweise zur Handhabung der Discs“. → <a href="#">45</a></li> <li>● Discs, die in Datenformaten wie MP3 oder WMA aufgenommen wurden, können nicht wiedergegeben werden.</li> </ul>
Tonausfälle kommen vor.	<ul style="list-style-type: none"> <li>● Die CD reinigen, siehe „Hinweise zur Handhabung der Discs“. → <a href="#">45</a></li> <li>● Das Gerät an einem Platz aufstellen, wo es keinen Vibrationen ausgesetzt ist.</li> </ul>

### Fernbedienung

Störung	Behebung
Die Fernbedienung funktioniert nicht.	<ul style="list-style-type: none"> <li>● Neue Batterien einlegen. → <a href="#">13</a></li> <li>● Die Fernbedienung innerhalb ihres Verwendungsbereichs verwenden. → <a href="#">13</a></li> </ul>

### Angezeigte Meldungen und erforderliche Maßnahmen

Angezeigte Meldung	Bedeutung
CAN'T SETUP	<ul style="list-style-type: none"> <li>● Das Mikrophon für <b>ROOM EQ</b> ist nicht angeschlossen oder die Kopfhörer sind angeschlossen. → <a href="#">17</a></li> </ul>
CD NO DISC	<ul style="list-style-type: none"> <li>● Es befindet sich keine CD im Gerät.</li> </ul>
CD TEXT FULL	<ul style="list-style-type: none"> <li>● Auf der Disk befinden sich Textdaten, die größer als 1 KB sind. → <a href="#">24</a></li> </ul>
CHECK DISC	<ul style="list-style-type: none"> <li>● Das Inhaltsverzeichnis der Disk kann nicht gelesen werden oder es ist eine nicht finalisierte Disk eingelegt. Überprüfen Sie die Disk.</li> </ul>
PGM FULL	<ul style="list-style-type: none"> <li>● Es wurde versucht, den 33. Titel während der Programmierung einer CD zu wählen. → <a href="#">33</a></li> </ul>
R.EQ ERROR1	<ul style="list-style-type: none"> <li>● Die Messung ist nicht möglich, da der Messraum zu laut ist. → <a href="#">17</a></li> </ul>
R.EQ ERROR2	<ul style="list-style-type: none"> <li>● Die Messung ist nicht möglich, da kein Signal in das Mikrophon eingegeben wird. → <a href="#">17</a></li> </ul>
TRAY OPEN	<ul style="list-style-type: none"> <li>● Der CD-Teller ist offen.</li> </ul>

# Technische Daten

## [Verstärker]

Effektiv uirtgangsvermögen bei STEREO-Betrieb  
(1 kHz, 10% Klirrgrad bei 6 Ω) 30 W + 30 W (RMS)

Nennleistungsabgabe bei STEREO-Betrieb  
(63 Hz ~ 12,5 kHz bei 6 Ω) ..... 24 W + 24 W (DIN)

Gesamte harmonische Verzerrung  
..... 0,007% (AUX IN, 1 kHz, 11 W, 6 Ω)

### Merkmale des Klangreglers

BASS (TURN OVER 100 Hz) ..... ±3,1 dB (bei 100 Hz)

(TURN OVER 150 Hz) ..... ±5,1 dB (bei 100 Hz)

(TURN OVER 200 Hz) ..... ±5,7 dB (bei 100 Hz)

TREBLE (TURN OVER 5 kHz) ..... ±5,7 dB (bei 10 kHz)

(TURN OVER 7 kHz) ..... ±5,1 dB (bei 10 kHz)

(TURN OVER 10 kHz) .. ±3,1 dB (bei 10 kHz)

### Merkmale des Graphic Equalizers

#### Einstellbare Mittelfrequenz

..... 63 Hz, 160 Hz, 400 Hz, 1 kHz,  
2,5 kHz, 6,3 kHz, 16 kHz

Variable Skala ..... ±8 dB

D-Bass (+10) ..... +16 dB(40 Hz, Vol. 60)

### Eingangs (Empfindlichkeit / Impedanz)

PHONO ..... 5,5 mV / 31 kΩ

LINE (AUX, TAPE) ..... 400 mV / 30 kΩ

### Ausgangs (Pegel / Impedanz)

TAPE REC OUT ..... 400 mV / 200 Ω

SUBWOOFER PRE OUT ..... 2 V / 620 Ω

## [Empfangsteil]

### FM-Empfangsteil

Empfangsbereich ..... 87,5 MHz ~ 108 MHz

### AM-Empfangsteil

Empfangsbereich ..... 531 kHz ~ 1.602 kHz

## [CD-Spieler]

Laser ..... Halbleiterlaser

Oversampling ..... 8 fs (352,8 kHz)

D/A-Umwandlung ..... 1 Bit

Frequenzgang ..... 20 Hz ~ 20 kHz (TAPE REC OUT)

Signal-Rauschabstand

..... Mehr als 97 dB (TAPE REC OUT)

## [Allgemeine]

Leistungsaufnahme ..... 70 W

Stützenmodus Leistungsaufnahme... Weniger als 0,3 W

Abmessungen ..... B : 270 mm

H : 126 mm

T : 368 mm

Gewicht (net) ..... 5,6 kg



Im Sinne ständiger Verbesserung aller Erzeugnisse von KENWOOD behalten wir uns Änderungen im Design und den technischen Daten ohne vorhergehende Bekanntgabe vor.

- Bei sehr niedrigen Temperaturen (unter dem Gefrierpunkt) wird unter Umständen keine ausreichende Leistung erhalten.

# KENWOOD

## Seriennummer

Tragen Sie die Seriennummer, die sich an der Rückseite des Gerätes befindet, in die Garantiekarte und unten ein. Geben Sie das Modell und die Seriennummer immer an, wenn Sie sich für Rückfragen oder Reparaturen an Ihren Fachhändler wenden.

Modell \_\_\_\_\_ Seriennummer \_\_\_\_\_