

KENWOOD

KCA-BT100



Bluetooth HANDS FREE BOX ▶ Seite 42-61

BEDIENUNGSANLEITUNG



Kenwood Corporation



© B64-3480-00/01 (EW)



Vorbereitungen

Sicherheitshinweise 43

Hinweise 44

Einrichten der Bluetooth-Funktion 45

Vorbereitungen	45
Anmelden Ihres Mobiltelefons	45
Übertragen des Telefonbuchs	45

Monitor-Receiver (DDX-Serie)

Steuerung der Freisprecheinrichtung 52

Steuerbildschirm der Freisprecheinrichtung	52
Fernsteuerung	53
Tastenbedienung	53
Bei eingehendem Anruf	54
Beim Wählen	54
Kurzwahl	54
Anrufen über das Telefonbuch	55
Wahlwiederholung	56
Einrichten des Telefons mit Freisprecheinrichtung	56
Auswählen eines Telefons mit Freisprecheinrichtung	57
Löschen des Telefons für die Freisprecheinrichtung	57

Zubehör/Hinweise zum Einbau 58

Verbindung 59

Einbau 60

Fehlersuche 61

Technische Daten 61

Audio-Receiver

Allgemeine Funktionen 46

Annehmen eines Anrufs	46
Umschalten in den privaten Modus	46
Löschen der Verbindungsende-Nachricht	46
Anpassen der Sprachlautstärke während eines Anrufs	46
Trennen eines Gesprächs	46
Umschalten zwischen den Anzeigemodi	46

Wählmethode 47

Auswählen des Wählmodus	47
Machen Sie einen Anruf durch Eingabe einer Telefonnummer	47
Wählen über die Kurzwahlfunktion	47
Eintragen der Kurzwahlnummernliste	48
Wählen über das Telefonbuch	48
Wählen über die Wahlwiederholungsliste	48
Wählen über die Anruferliste	49

Fernsteuerung 49

Funktionen der Tasten	49
-----------------------	----

Menü-Steuerung 50

Menü-Steuerung	50
Wählen Sie das zu verbindende Mobiltelefon	50
Löschen eines angemeldeten Mobiltelefons	50
Anzeigen des Mobiltelefon-Status	50
Einstellen des Zeitintervalls für die automatische Antwort	51
Einstellen der Lautsprecher für die Sprachausgabe	51
Einstellen des Tonsignals für eingehende Anrufe	51

Die Wortmarke Bluetooth und die Logos sind Eigentum von Bluetooth SIG, Inc. und jede Verwendung dieser Marken durch die Kenwood Corporation erfolgt unter Lizenz. Andere Warenzeichen und Handelsmarken sind Eigentum der jeweiligen Inhaber.

Sicherheitshinweise

⚠ WARNUNG

Zur Vermeidung von Bränden und Verletzungen beachten Sie bitte die folgenden Hinweise:

- Stellen Sie sicher, dass keine Metallgegenstände (Münzen, Werkzeuge usw.) ins Innere des Geräts gelangen und Kurzschlüsse verursachen.
- Die Montage sowie die Verkabelung dieses Gerätes macht besondere Fähigkeiten und Erfahrung erforderlich. Überlassen Sie die Arbeiten zur Montage und Verkabelung ausgewiesenen Fachpersonal.

⚠ ACHTUNG

Bitte beachten Sie folgende Vorsichtsmaßnahmen, damit Ihr Gerät stets einwandfrei funktioniert:

- Stellen Sie das Gerät nicht an Orten auf, an denen es direktem Sonnenlicht, übermäßiger Hitze oder Feuchtigkeit ausgesetzt ist. Schützen Sie beides darüber hinaus vor Staub und Spritzwasser.

Konformitätserklärung in Bezug auf die R&TTE-Vorschrift 1999/5/EG

Hersteller:

Kenwood Corporation

2967-3 Ishikawa-machi, Hachioji-shi, Tokyo, 192-8525 Japan

EU-Vertreter:

Kenwood Electronics Europe BV

Amsterdamseweg 37, 1422 AC UITHOORN, Niederlande



English

Hereby, Kenwood declares that this unit KCA-BT100 is in compliance with the essential requirements and other relevant provisions of Directive 1999/5/EC.

Français

Par la présente Kenwood déclare que l'appareil KCA-BT100 est conforme aux exigences essentielles et aux autres dispositions pertinentes de la directive 1999/5/CE.

Par la présente, Kenwood déclare que ce KCA-BT100 est conforme aux exigences essentielles et aux autres dispositions de la directive 1999/5/CE qui lui sont applicables.

Deutsch

Hiermit erklärt Kenwood, dass sich dieser KCA-BT100 in Übereinstimmung mit den grundlegenden Anforderungen und den anderen relevanten Vorschriften der Richtlinie 1999/5/EG befindet. (BMW)

Hiermit erklärt Kenwood die Übereinstimmung des Gerätes KCA-BT100 mit den grundlegenden Anforderungen und den anderen relevanten Festlegungen der Richtlinie 1999/5/EG. (Wien)

Nederlands

Hierbij verklaart Kenwood dat het toestel KCA-BT100 in overeenstemming is met de essentiële eisen en de andere relevante bepalingen van richtlijn 1999/5/EG.

Bij deze verklaart Kenwood dat deze KCA-BT100 voldoet aan de essentiële eisen en aan de overige relevante bepalingen van Richtlijn 1999/5/EC.

Italiano

Con la presente Kenwood dichiara che questo KCA-BT100 è conforme ai requisiti essenziali ed alle altre disposizioni pertinenti stabilite dalla direttiva 1999/5/CE.

Español

Por medio de la presente Kenwood declara que el KCA-BT100 cumple con los requisitos esenciales y cualesquiera otras disposiciones aplicables o exigibles de la Directiva 1999/5/CE.

Português

Kenwood declara que este KCA-BT100 está conforme com os requisitos essenciais e outras disposições da Directiva 1999/5/CE.

Polska

Kenwood niniejszym oświadcza, że KCA-BT100 spełnia zasadnicze wymagania oraz inne istotne postanowienia dyrektywy 1999/5/EC.

Český

Kenwood tímto prohlašuje, že KCA-BT100 je ve shodě se základními požadavky a s dalšími příslušnými ustanoveními Nařízení vlády č. 426/2000 Sb.

Magyar

Alulírott, Kenwood, kijelenti, hogy a jelen KCA-BT100 megfelel az 1999/5/EC irányelvben meghatározott alapvető követelményeknek és egyéb vonatkozó előírásoknak.

Svenska

Härmed intygar Kenwood att denna KCA-BT100 står i överensstämmelse med de väsentliga egenskapskrav och övriga relevanta bestämmelser som framgår av direktiv 1999/5/EG.

Suomi

Kenwood vakuuttaa täten että KCA-BT100 tyyppinen laite on direktiivin 1999/5/EY oleellisten vaatimusten ja sitä koskevien direktiivin muiden ehtojen mukainen.

Slovensko

S tem Kenwood izjavlja, da je ta KCA-BT100 v skladu z osnovnimi zahtevami in ostalimi ustreznimi predpisi Direktive 1999/5/EC.

Slovensky

Spoločnosť Kenwood týmto vyhlasuje, že KCA-BT100 spĺňa základné požiadavky a ďalšie príslušné ustanovenia Direktívy 1999/5/EC.

Dansk

Undertegnede Kenwood erklærer herved, at følgende udstyr KCA-BT100 overholder de væsentlige krav og øvrige relevante krav i direktiv 1999/5/EF.

Ελληνικά

ΜΕ ΤΗΝ ΠΑΡΟΥΣΑ Kenwood ΔΗΛΩΝΕΙ ΟΤΙ ΚΑ-ΒΤ100 ΣΥΜΜΟΡΦΟΝΕΤΑΙ ΠΡΟΣ ΤΙΣ ΟΥΣΙΩΔΕΙΣ ΑΠΑΙΤΗΣΕΙΣ ΚΑΙ ΤΙΣ ΛΟΙΠΕΣ ΣΧΕΤΙΚΕΣ ΔΙΑΤΑΞΕΙΣ ΤΗΣ ΟΔΗΓΙΑΣ 1999/5/ΕΚ.

Eesti

Sellelga kinnitab Kenwood, et see KCA-BT100 vastab direktiivi 1999/5/EC põhiliste nõudmistele ja muudele asjakohastele määrustele.

Latviešu

Ar šo, Kenwood, apstiprina, ka KCA-BT100 atbilst Direktīvas 1999/5/EK galvenajām prasībām un citiem tās nosacījumiem.

Lietuviškai

Šiuo, Kenwood, pareiškia, kad šis KCA-BT100 atitinka pagrindinius Direktyvos 1999/5/EB reikalavimus ir kitas svarbias nuostatas.

Malti

Hawnhekk, Kenwood, jiddikjara li dan KCA-BT100 jikkonforma mal-htigijiet essenzjali u ma provvedimenti oħrajn relevanti li hemm fid-Direttiva 1999/5/EC.

Українська

Компанія Kenwood заявляє, що цей виріб КА-ВТ100 відповідає ключовим вимогам та іншим пов'язаним положенням Директиви 1999/5/EC.

Hinweise

- Sollten Sie Probleme bei der Installation des Geräts haben, lassen Sie sich bitte von Ihrem Kenwood-Fachhändler beraten.
- Lassen Sie sich beim Kauf von optionalem Zubehör von Ihrem Kenwood-Händler beraten um sicherzustellen, dass das Zubehör von Ihrem Modell und in Ihrem Bereich unterstützt wird.
- Die in dieser Bedienungsanleitung dargestellten Abbildungen des Displays und der Frontblende dienen lediglich der Veranschaulichung der vielseitigen Einstellmöglichkeiten Ihres Geräts. Daher kann die Darstellung auf den Abbildungen von der tatsächlichen Anzeige auf dem Gerätedisplay abweichen und manche Symbole auf dem Display sind eventuell nicht zutreffend.

Für dieses Gerät erhältliche Kenwood-Receiver

Mit dem KCA-BT100 können folgende Receiver verwendet werden: (Stand September 2006)

Audio-Receiver

DPX501U*, DPX701U, KDC-W5534U*, KDC-W6534U*, KDC-W7534U, KDV-5234*

Monitor-Receiver

DDX6029

Details zu neu erscheinenden kompatiblen Receivern finden Sie unter der folgenden URL:

<http://www.kenwood.com/bt/bt100/>



- *: Bringen Sie den Schalter für die Display-Zeichen-Konvertierungsfunktion in Stellung "2". Weitere Einzelheiten finden Sie unter <Display-Zeichen-Konvertierungsfunktion> (Seite 58).

Die Fernbedienung

Der Audio-Receiver benötigt eine Fernbedienung mit Zifferntasten zur direkten Eingabe von Telefonnummern.

Um einen Anruf über die Fernbedienung zu machen, muss auf der Fernbedienung die Taste  vorhanden sein. Weitere Einzelheiten finden Sie unter der folgenden URL:

<http://www.kenwood.com/bt/bt100/>



- Je nach Typ Ihres Steuergeräts können Sie eventuell keine Fernbedienung verwenden.

Über das Mobiltelefon

Dieses Gerät entspricht den folgenden Bluetooth-Spezifikationen:

Version	Bluetooth Standard Ver. 1.2
Profil	HFP (Hands Free Profile) OPP (Object Push Profile)

Angaben zu Mobiltelefonen mit überprüfter Kompatibilität finden Sie unter der folgenden URL:

<http://www.kenwood.com/bt/bt100/>



- Die Geräte mit Bluetooth-Unterstützung wurden gemäß den Vorschriften der Bluetooth SIG auf Konformität mit dem Bluetooth-Standard zertifiziert. Je nach dem Typ Ihres Mobiltelefons kann es trotzdem sein, dass diese Geräte nicht mit diesem kommunizieren können.
- HFP ist ein Profil, das für Anrufe über Freisprecheinrichtungen verwendet wird.
- OPP ist ein Profil, das zur Übertragung von Daten wie z. B. Telefonbüchern zwischen Geräten verwendet wird.

Dieses Produkt wird weder vom Hersteller eines Fahrzeugs während der Produktion noch von einem professionellen Importeur eines Fahrzeugs in einen EU-Mitgliedsstaat eingebaut.

Entsorgung von gebrauchten elektrischen und elektronischen Geräten (anzuwenden in den Ländern der Europäischen Union und anderen europäischen Ländern mit einem separaten Sammelsystem für solche Geräte)



Das Symbol (durchgestrichene Mülltonne) auf dem Produkt oder seiner Verpackung weist darauf hin, dass dieses Produkt nicht als normaler Haushaltsabfall behandelt werden darf, sondern an einer Annahmestelle für das Recycling von elektrischen und elektronischen Geräten abgegeben werden muss. Durch Ihren Beitrag zur korrekten Entsorgung dieses Produktes schützen Sie die Umwelt und die Gesundheit Ihrer Mitmenschen. Unsachgemäße oder falsche Entsorgung gefährden Umwelt und Gesundheit. Weitere Informationen über das Recycling dieses Produktes erhalten Sie von Ihrer Gemeinde oder den kommunalen Entsorgungsbetrieben.

Hinweis zur Entsorgung der Batterien :



Verbrauchte Batterien dürfen nach der Batterieverordnung nicht mehr mit dem Hausmüll entsorgt werden. Kenwood beteiligt sich daher am „Gemeinsamen Rücknahmesystem Batterien“ (GRS Batterien).

Werfen Sie verbrauchte Batterien unentgeltlich in die beim Handel aufgestellten Sammelbehälter. Auch bei Ihrem Fachhändler finden Sie einen Sammelbehälter für verbrauchte Batterien.

Auch Batterien, die in Geräten fest eingebaut sind, unterliegen diesen gesetzlichen Vorschriften.

Einrichten der Bluetooth-Funktion

Vorbereitungen

- Bevor Sie Ihr Mobiltelefon mit diesem Gerät verwenden, müssen Sie es anmelden. Weitere Einzelheiten finden Sie unter <Anmelden Ihres Mobiltelefons> (Seite 45).
- Wenn Sie zwei oder mehr Mobiltelefone angemeldet haben, müssen Sie eines auswählen. Weitere Einzelheiten finden Sie unter <Wählen Sie das zu verbindende Mobiltelefon> (Seite 50) oder <Auswählen eines Telefons mit Freisprecheinrichtung> (Seite 57).
- Um das Telefonbuch zu verwenden, muss dies zuvor in das Gerät übertragen werden. Einzelheiten finden Sie unter <Übertragen des Telefonbuchs> (Seite 45).
- Sie können den Lautsprecher für die Sprachausgabe einrichten. Weitere Einzelheiten finden Sie unter <Einrichten der Lautsprecher für die Sprachausgabe> (Seite 51) oder <Einrichten des Telefons mit Freisprecheinrichtung> (Seite 56).

Anmelden Ihres Mobiltelefons

Damit Sie Ihr Mobiltelefon zusammen mit diesem Gerät verwenden können, müssen Sie es anmelden (pairing). Sie können bis zu fünf Mobiltelefone an diesem Gerät anmelden.

- 1 Schalten Sie das Steuergerät ein.**
- 2 Starten Sie die Mobiltelefon-Anmeldung auf dem Mobiltelefon**

Verwenden Sie die Bedienelemente des Mobiltelefons, um die Anmeldung (pairing) für die Freisprecheinrichtung durchzuführen. Wählen Sie in der Liste der verbundenen Geräte den Eintrag "KCA-BT100".

- 3 Geben Sie einen Path Key ein**

Geben Sie "1234" als Path Key ein. Überprüfen Sie, ob die Anmeldung auf dem Mobiltelefon abgeschlossen ist.

- 4 Verwenden Sie die Bedienelemente des Mobiltelefons, um die Verbindung zur Freisprecheinrichtung zu starten.**



- Informationen zum Bedienen des Mobiltelefons finden Sie in der Bedienungsanleitung des Mobiltelefons.
- Sie können bis zu 5 Mobiltelefone anmelden. Bei Anmeldung des sechsten Mobiltelefons wird das zuletzt angemeldete Mobiltelefon gelöscht.
- Sie können kein Mobiltelefon anmelden, während ein anderes Mobiltelefon eine Verbindung zur Freisprecheinrichtung aufgebaut hat. Beenden Sie die Verbindung zur Freisprecheinrichtung und melden Sie dann das neue Mobiltelefon an.

- Wenn in der Liste der verbundenen Geräte der Eintrag "KCA-BT100" mehr als einmal erscheint, ist offenbar in unmittelbarer Nähe ein weiteres "KCA-BT100" in Gebrauch. Fahren Sie Ihren Wagen ein Stück weiter und achten Sie darauf, dass der Eintrag "KCA-BT100" nur einmal erscheint.

Übertragen des Telefonbuchs

Übertragen Sie die Daten des Telefonbuchs aus dem Mobiltelefon in das Gerät, damit Sie das Telefonbuch im Gerät verwenden können.

- 1 Verwenden Sie die Bedienelemente des Mobiltelefons, um die Verbindung zur Freisprecheinrichtung zu beenden.**
- 2 Verwenden Sie die Bedienelemente des Mobiltelefons, um die Telefonbuchdaten an das Gerät zu senden**

Verwenden Sie die Bedienelemente des Mobiltelefons, um die Telefonbuchdaten an das Gerät zu übertragen.

Während der Übertragung:

erscheint die Anzeige "Downloading", "DOWNLOAD" oder "Now Downloading...".

Nach dem Abschluss der Übertragung (Audio-Receiver):

erscheint die Anzeige "Complete", "Completed" oder "COMPLETE".

- 3 Verwenden Sie die Bedienelemente des Mobiltelefons, um die Verbindung zur Freisprecheinrichtung zu starten.**

So löschen Sie die Meldung über den Abschluss der Übertragung (Audio-Receiver):

Drücken Sie eine beliebige Taste.



- Informationen zum Bedienen des Mobiltelefons finden Sie in der Bedienungsanleitung des Mobiltelefons.
- Für jedes angemeldete Mobiltelefon können bis zu 300 Telefonnummern gespeichert werden.
- Für jede Telefonnummer können bis zu 32 Ziffern und bis zu 40 Zeichen für den Namen gespeichert werden.
- Je nach Typ Ihres Mobiltelefons gelten eventuell folgende Einschränkungen:
 - Die Telefonbuchdaten können nicht normal übertragen werden.
 - Zeichen im Telefonbuch erscheinen verstümmelt.
 - Die Telefonbuchdaten können nicht normal übertragen werden, wenn es Bilder enthält. Es kann je nach Gesamtgröße der Bilder mehrere Stunden bis zu einem Tag dauern, das Telefonbuch zu übertragen.
- Verwenden Sie die Bedienelemente des Mobiltelefons, um die Übertragung der Telefonbuchdaten abzubrechen.

Allgemeine Funktionen (Audio-Receiver)

Annehmen eines Anrufs

Wenn in der Anzeige "CALL" oder "Call" erscheint, wird auch "(Name des Anrufers)" oder "(Telefonnummer)" angezeigt.

Drücken Sie die [AUDIO]-Taste oder eine der Tasten [1] – [6].

Abweisen eines eingehenden Anrufs

Drücken Sie die [ATT]-Taste für mindestens 1 Sekunde.



- Sie können das Gerät so einstellen, dass der eingehende Anruf nach Ablauf einer vorbestimmten Zeit angenommen wird. Weitere Einzelheiten finden Sie unter <Einstellen des Zeitintervalls für die automatische Antwort> (Seite 51).
- Durch Einlegen einer Disc, z. B. einer CD, wird das Gespräch getrennt.
- Durch Einstellen des Mobiltelefons auf den privaten Modus kann die Freisprechfunktion deaktiviert werden.
- Wenn ein Anruf ohne Anschlusskennung eingeht, erscheint die Anzeige "No Name No Number", "No Number" oder "NO-NUMBER".
- Der Name des Anrufers wird angezeigt, wenn er bereits im Telefonbuch eingetragen ist.

Umschalten in den privaten Modus

Sie können zwischen dem privaten Modus (direktes Sprechen in das Mobiltelefon) und dem Freisprech-Modus umschalten.

Drücken Sie den Steuerknopf (▶II).

Die Gesprächsmodi werden wie folgt umgeschaltet:

Anzeige	Gesprächsmodus
"Private" / "PRIVATE" / "PV TALK"	Privates Gespräch
"Handsfree" / – / "HF TALK"	Gespräch über die Freisprecheinrichtung



- Je nach dem Typ Ihres Mobiltelefons kann durch Umschalten in den privaten Gesprächsmodus die Quelle ausgewählt werden, die vor dem Beginn der Freisprechverbindung verwendet wurde. In diesem Fall kann die Quelle über dieses Gerät nicht zurück auf den Freisprech-Gesprächsmodus geschaltet werden. Verwenden Sie die Bedienelemente Ihres Mobiltelefons, um in den Freisprech-Gesprächsmodus zurück zu gelangen.

Löschen der Verbindungsende-Nachricht

Sie können die Nachricht löschen, die nach Ende der Verbindung mit dem Mobiltelefon angezeigt wird.

Drücken Sie die [ATT]-Taste für mindestens 1 Sekunde.

Die Meldung "Disconnect" oder "DISCONNECT" verschwindet.



- Es kann eine Weile dauern, bis die Verbindung zum getrennten Mobiltelefon neu aufgebaut wird.

Anpassen der Sprachlautstärke während eines Anrufs

Sie können die Sprachlautstärke während eines Anrufs anpassen.

Drehen Sie den [VOL]-Knopf.



- Die beim aktuellen Anruf vorgenommene Anpassung der Lautstärke bleibt bei folgenden Anrufen erhalten.
- Durch zu hohe Einstellung der Lautstärke kommt es häufiger zu Echoeffekten. Falls ein Echo auftritt, stellen Sie die Lautstärke so niedrig wie möglich ein. Echoeffekte verstärken sich proportional zur eingestellten Lautstärke.

Trennen eines Gesprächs

Drücken Sie die [SRC]-Taste.



- Sie können auch die [ATT]-Taste mindestens 1 Sekunde gedrückt halten, um ein Gespräch zu beenden.

Umschalten zwischen den Anzeigemodi

Sie können zwischen Telefonbuch und Anruferliste umschalten.

Drücken Sie die [DISP]/ [AUTO]/ [TI]-Taste.

Wenn keine [DISP]-Taste vorhanden ist, drücken Sie die [AUTO]- oder [TI]-Taste.

Audio-Receiver mit Multi-Funktions-Key-System:

Drücken Sie die [AUTO]/ [TI]-Taste.

Mit dieser Taste schalten Sie zwischen der Namensliste und der Telefonnummernliste um.

Bildlauf im Display

Sie können einen Bildlauf durch die Liste der Telefonnummern oder Namen durchführen. Hinweise zur Bedienung finden Sie unter <Text-/Titeldurchlauf> in der Bedienungsanleitung des Steuergeräts.



- Wenn auf dem Steuergerät bei Eingang eines Anrufs oder bei der Kurzwahl nur der Name des Anrufers angezeigt wird, können Sie mit der oben beschriebenen Methode zur Anzeige der Telefonnummer umschalten.
- Je nach Typ Ihres Steuergeräts gelten eventuell folgende Einschränkungen:
 - Bis zu 19 Zeichen können angezeigt werden.
 - Das Zeichen # kann nicht angezeigt werden, oder "■" (alle Segmente leuchten) wird anstelle von # angezeigt.
 - Sie können nicht zwischen Anzeigemodi umschalten.

Auswählen des Wählmodus

Es stehen fünf Wählmethoden zur Auswahl.

1 Rufen Sie den Auswahlmodus für die Wählmethode auf

Drücken Sie die [ATT]-Taste für mindestens 1 Sekunde.

Die Anzeige "DIAL" oder "N-DIAL" erscheint.

2 Wählen Sie eine Wählmethode

Drücken Sie den Steuerknopf (▶▶II).

Durch Drücken dieser Taste erfolgt eine Umschaltung zwischen den folgenden Wählmethoden:

Audio-Receiver mit Multi-Funktions-Key-System:

1 Drücken Sie die [NEXT]-Taste.

Wählen Sie den Abschnitt für die Tastenfunktion.

2 Drücken Sie die Taste [1] ("DIAL") – [4] ("IN-C").

Anzeige	Multi-Taste	Wählmethode
"DIAL"/ "N-DIAL"	[1] ("DIAL")	Wählen durch Eingabe einer Telefonnummer. (Seite 47) Wählen über die Kurzwahlfunktion. (Seite 47)
"INITIAL"/ "PH-BOOK1"	[2] ("PHBK")*	Wählen durch Suchen des Anfangsbuchstabens im Telefonbuch. (Seite 48)
"PH.BOOK"/ "PH-BOOK2"	[2] ("PHBK")*	Wählen durch Durchsuchen des Telefonbuchs in alphabetischer Reihenfolge. (Seite 48)
"OUT"/ "OUT-CALL"	[3] ("OUT-C")	Wählen unter Verwendung der Wahlwiederholungsliste. (Seite 48)
"IN"/ "IN-CALL"	[4] ("IN-C")	Wählen unter Verwendung der Anruferliste. (Seite 49)

3 Verlassen Sie den Auswahlmodus für die Wählmethode

Drücken Sie die [ATT]-Taste für mindestens 1 Sekunde.



- Damit Sie das Telefonbuch verwenden können, müssen Sie es zuvor aus dem Mobiltelefon übertragen. Weitere Einzelheiten finden Sie unter <Übertragen des Telefonbuchs> (Seite 45).
- Die Wahlwiederholungsliste und die Anruferliste enthalten die ausgehenden und eingehenden Anrufe auf diesem Gerät. Es handelt sich nicht um die auf dem Mobiltelefon gespeicherten Einträge.
- * Mit dem Multi-Funktions-Key-System schalten Sie mit der Taste [2] ("PHBK") zwischen den Suchmethoden im Telefonbuch um.

Funktion der Fernbedienung

Machen Sie einen Anruf durch Eingabe einer Telefonnummer

Sie können Anrufe durch Eingabe einer Telefonnummer machen.

1 Rufen Sie den Nummernwählmodus auf

Wählen Sie die Anzeige "DIAL" oder "N-DIAL".
Siehe <Auswählen des Wählmodus> (Seite 47).

2 Geben Sie eine Telefonnummer ein

Drücken Sie die Tasten ([1] – [0]), #([FM]), *([AM]) oder +([▶▶II]) auf der Fernbedienung.

3 Machen Sie einen Anruf

Drücken Sie die [DIRECT]-Taste auf der Fernbedienung.

Die Anzeige "CALL" oder "Call" erscheint.

So löschen Sie die eingegebene Telefonnummer ziffernweise:

Drücken Sie die [◀◀I]-Taste auf der Fernbedienung.



- Sie können maximal 32 Ziffern eingeben.
- Je nach Typ Ihrer Fernbedienung wird "■" (alle Segmente leuchten) anstelle des Zeichens # angezeigt.

Wählen über die Kurzwahlfunktion

Sie können den Anruf über die in der Kurzwahlnummernliste eingetragenen Rufnummern tätigen. Einzelheiten zum Einrichten von Kurzwahlen finden Sie unter <Eintragen der Kurzwahlnummernliste> (Seite 48).

1 Rufen Sie den Nummernwählmodus auf

Wählen Sie die Anzeige "DIAL" oder "N-DIAL".
Siehe <Auswählen des Wählmodus> (Seite 47).

2 Drücken Sie die Taste für die voreingestellte Kurzwahlnummer

Drücken Sie die Taste [1] – [3].

Die Anzeige "Preset #" oder "PRESET #" erscheint.

Audio-Receiver mit Multi-Funktions-Key-System:

1 Drücken Sie die [NEXT]-Taste.

Wählen Sie den Abschnitt Tastenfunktion.

2 Drücken Sie die Taste [1] ("1") – [3] ("3").

Die Anzeige "DIAL #" erscheint.

3 Machen Sie einen Anruf

Drücken Sie den Steuerknopf (▶▶II) für mindestens 1 Sekunde.

Die Anzeige "CALL" oder "Call" erscheint.



- Wenn die gewünschte Nummer nicht in der Kurzwahlnummernliste eingetragen ist, erscheint die Anzeige "No Name No Number", "No Number" oder "NO-NUMBER".

Eintragen der Kurzwahlnummernliste

Sie können bis zu 3 Telefonnummern als Kurzwahlen eintragen.

1 Geben Sie die gewünschte Telefonnummer ein

Geben Sie die Telefonnummer auf eine der folgenden Methoden ein:

- <Machen Sie einen Anruf durch Eingabe einer Telefonnummer> (Seite 47)
- <Wählen über das Telefonbuch> (Seite 48)
- <Wählen über die Wahlwiederholungsliste> (Seite 48)
- <Wählen über die Anruferliste> (Seite 49)

2 Wählen Sie die Taste für die Kurzwahl

Drücken Sie die Taste [1] – [3] für mindestens 2 Sekunden.

Audio-Receiver mit Multi-Funktions-Key-System:

1 Drücken Sie die [NEXT]-Taste.

Wählen Sie den Abschnitt für die Tastenfunktion.

2 Drücken Sie die Taste [1] ("1"/ "MEM.1") – [3] ("3"/ "MEM.3") für mindestens 2 Sekunden.

Die Anzeige "Memory" oder "MEMORY" blinkt einmal.

3 Verlassen Sie den Auswahlmodus für die Wählmethode

Drücken Sie die [ATT]-Taste für mindestens 1 Sekunde.

Wählen über das Telefonbuch

Sie können unter Verwendung des übertragenen Telefonbuchs wählen.

1 Rufen Sie den Telefonbuchmodus auf

Wählen Sie die Anzeige "INITIAL", "PH-BOOK1", "PH-BOOK" oder "PH-BOOK2".

Siehe <Auswählen des Wählmodus> (Seite 47).

Wenn Sie die Anzeige "PH-BOOK" oder "PH-BOOK2" gewählt haben, fahren Sie fort mit Schritt 4.

Audio-Receiver mit Multi-Funktions-Key-System:

Drücken Sie die Taste [2] ("PHBK").

Durch Drücken dieser Taste erfolgt eine Umschaltung zwischen den folgenden Suchmethoden:

Anzeige	Suchmethode
"INITIAL"/ "PH-BOOK1"	Suchen über den Anfangsbuchstaben.
"PH-BOOK"/ "PH-BOOK2"	Suchen in alphabetischer Reihenfolge. Weiter mit Schritt 4.

2 Wählen Sie den zu suchenden

Anfangsbuchstaben

Schieben Sie den Steuerknopf auf [◀|▶], [FM] oder [AM].

Bewegen Sie den Cursor auf den zu suchenden Anfangsbuchstaben.

Knopf	Funktion
[◀ ▶] / [▶ ▶]	Weiter zum nächsten Zeichen.
[FM] / [AM]	Weiter zur nächsten Zeile.

3 Legen Sie den gewählten Anfangsbuchstaben fest

Drücken Sie den Steuerknopf (▶|▶) für mindestens 1 Sekunde.

4 Wählen Sie den Namen

Schieben Sie den Steuerknopf auf [FM], [AM], [◀|▶] oder [▶|▶].

Wählen Sie den Namen.

Knopf	Funktion
[FM] / [AM]	Ändern des Namens.
[◀ ▶] / [▶ ▶]	Ändern des Anfangsbuchstaben.

5 Machen Sie einen Anruf

Drücken Sie den Steuerknopf (▶|▶) für mindestens 1 Sekunde.

Die Anzeige "CALL" oder "Call" erscheint.



- Damit Sie das Telefonbuch verwenden können, müssen Sie es zuvor aus dem Mobiltelefon übertragen. Einzelheiten finden Sie unter <Übertragen des Telefonbuchs> (Seite 45).
- Anfangsbuchstaben ohne passenden Namen werden nicht angezeigt.
- Beim Steuergerät mit dreizeiliger Anzeige ist der Name in der mittleren Zeile der jeweils gewählte.
- Während des Suchvorgangs wird nach Zeichen ohne Umlaut anstelle von Zeichen mit Umlaut gesucht, z. B. nach "u" anstelle von "ü".
- Zeichen, die vom Steuergerät nicht dargestellt werden können, werden in der Reihenfolge gesucht, in der sie im Telefonbuch eingetragen wurden.

Wählen über die Wahlwiederholungsliste

Sie können unter Verwendung der Wahlwiederholungsliste wählen. Die Telefonnummern für bis zu zehn ausgehende Anrufe werden in der Wahlwiederholungsliste gespeichert.

1 Rufen Sie den Wahlwiederholungslistenmodus auf

Wählen Sie die Anzeige "OUT" oder "OUT-CALL".

Siehe <Auswählen des Wählmodus> (Seite 47).

2 Wählen Sie einen Namen oder eine Telefonnummer
Schieben Sie den Steuerknopf auf [FM] oder [AM].

3 Machen Sie einen Anruf
Drücken Sie den Steuerknopf ([▶II]) für mindestens 1 Sekunde.

Die Anzeige "CALL" oder "Call" erscheint.



- Die Wahlwiederholungsliste ist die Liste der von diesem Gerät getätigten Anrufe. Es handelt sich nicht um die auf dem Mobiltelefon gespeicherten Einträge.
- Beim Steuergerät mit dreizeiliger Anzeige ist die Telefonnummer in der mittleren Zeile die jeweils gewählte.
- Je nach Typ Ihres Steuergeräts wird für den 10. Eintrag in der Wahlwiederholungsliste eventuell "0" angezeigt.

Wählen über die Anruferliste

Sie können unter Verwendung der Anruferliste wählen. Die Telefonnummern für bis zu zehn eingehende Anrufe werden in der Anruferliste gespeichert.

1 Rufen Sie den Anruferlistenmodus auf

Wählen Sie die Anzeige "IN" oder "IN-CALL".
Siehe <Auswählen des Wählmodus> (Seite 47).

2 Wählen Sie einen Namen oder eine Telefonnummer
Schieben Sie den Steuerknopf auf [FM] oder [AM].

3 Machen Sie einen Anruf
Drücken Sie den Steuerknopf ([▶II]) für mindestens 1 Sekunde.

Die Anzeige "CALL" oder "Call" erscheint.



- Die Anruferliste ist die Liste der auf diesem Gerät eingegangenen Anrufe. Es handelt sich nicht um die auf dem Mobiltelefon gespeicherten Einträge.
- Beim Steuergerät mit dreizeiliger Anzeige ist die Telefonnummer in der mittleren Zeile die jeweils gewählte.
- Je nach Typ Ihres Steuergeräts wird für den 10. Eintrag in der Anruferliste eventuell "0" angezeigt.

Funktionen der Tasten

[SRC]-Taste*

Während eines Anrufs: Gespräch beenden.

[VOL]-Tasten*

Während eines Anrufs: Sprachlautstärke anpassen.

[()]-Taste

Zum Aufrufen des Auswahlmodus für die Wählmethode.

Bei einem eingehenden Anruf: Anruf entgegennehmen.

[▶II]-Taste*

Während eines Anrufs:
Umschalten zwischen dem Modus privates Gespräch und dem Modus Freisprechen.

Im Auswahlmodus für die Wählmethode:
Auswahl einer Wählmethode.

[▶▶]-Taste*

Nummerneingabe zur Wahl: Eingabe von "+".

[◀◀]-Taste*

Nummerneingabe zur Wahl:
Löscht die eingegebene Telefonnummer.

[FM]-Taste*

Nummerneingabe zur Wahl: Eingabe von "#".

[AM]-Taste*

Nummerneingabe zur Wahl: Eingabe von "**".

Tasten [0] – [9]*

Nummerneingabe zur Wahl: Eingabe einer Ziffer.

[DIRECT]-Taste*

Tätigen eines Anrufs.

Moduswahlschalter an der Fernbedienung

Umschalten zu "AUD" während des Wahlvorgangs.



- * Wenn Ihre Fernbedienung über einen Moduswahlschalter verfügt, stellen Sie diesen auf "AUD".
- Fernbedienungen mit der Taste [()] und/oder Zifferntasten sind optional erhältlich. Kaufen Sie eine Fernbedienung mit der gewünschten Funktionsweise.

Menü-Steuerung

Einrichten verschiedener Funktionen. Die Hauptfunktionen des Menüsystems werden in diesem Abschnitt beschrieben. Nach dieser Erklärung finden Sie Hinweise zu den Grundeinstellungen und Einstellmöglichkeiten der Menüpunkte.

1 Rufen Sie den Menümodus auf
Drücken Sie die [MENU]-Taste für mindestens 1 Sekunde.

"MENU" wird angezeigt.

2 Wählen Sie den Menüpunkt
Schieben Sie den Steuerknopf auf [FM] oder [AM].

3 Stellen Sie den Menüpunkt ein
Schieben Sie den Steuerknopf auf [◀◀] oder [▶▶].

4 Beenden Sie den Menümodus
Drücken Sie die [MENU]-Taste.



- Drei Menüpunkte werden auf dem Display angezeigt. Der in der Mitte angezeigte Menüpunkt ist derjenige, den Sie anpassen können.

Im Standby-Modus

Wählen Sie das zu verbindende Mobiltelefon

Wenn bereits zwei oder mehr Mobiltelefone angemeldet sind, müssen Sie das zu verwendende Mobiltelefon wählen.

1 Wählen Sie den Telefonauswahlmodus
Schieben Sie den Steuerknopf auf [FM] oder [AM].

Wählen Sie die Anzeige "Phone Selection" oder "PHN-SEL".

2 Rufen Sie den Telefonauswahlmodus auf
Drücken Sie den Steuerknopf ([▶▶]) für mindestens 1 Sekunde.

"(name)" wird angezeigt.

3 Wählen Sie das zu verbindende Mobiltelefon
Schieben Sie den Steuerknopf auf [FM] oder [AM].

4 Richten Sie das zu verbindende Mobiltelefon ein
Schieben Sie den Steuerknopf auf [◀◀] oder [▶▶].

"*(name)" oder "-(name)" wird angezeigt.

"*" (dunkle Farbe) oder "*" : Das gewählte Mobiltelefon ist besetzt.

"*" (helle Farbe) oder "-": Das gewählte Mobiltelefon befindet sich im Standby-Modus.

5 Beenden Sie den Telefonauswahlmodus
Drücken Sie die [MENU]-Taste.

im Standby-Modus

Löschen eines angemeldeten Mobiltelefons

Sie können angemeldete Mobiltelefone löschen.

1 Wählen Sie den Telefonlöschmodus
Schieben Sie den Steuerknopf auf [FM] oder [AM].

Wählen Sie die Anzeige "Phone Delete" oder "PHN-DEL".

2 Rufen Sie den Telefonlöschmodus auf
Drücken Sie den Steuerknopf ([▶▶]) für mindestens 1 Sekunde.

"(name)" wird angezeigt.

3 Wählen Sie das zu löschende Mobiltelefon
Schieben Sie den Steuerknopf auf [FM] oder [AM].

4 Löschen Sie das gewählte Mobiltelefon
Drücken Sie den Steuerknopf ([▶▶]) für mindestens 1 Sekunde.

"Delete" oder "DELETE" wird angezeigt.

5 Beenden Sie den Telefonlöschmodus
Drücken Sie die [MENU]-Taste.



- Beim Löschen eines angemeldeten Mobiltelefons werden das zugehörige Telefonbuch sowie die Anrufer- und die Wahlwiederholungsliste ebenfalls gelöscht.

Anzeigen des Mobiltelefon-Status

Sie können Verbindungsstatus, Signalstärke und Batterieladezustand anzeigen lassen.

1 Wählen Sie das anzuzeigende Statuselement
Schieben Sie den Steuerknopf auf [FM] oder [AM].

Wählen Sie die Anzeige "P-STATUS".

2 Rufen Sie den Statusanzeigemodus auf
Drücken Sie den Steuerknopf ([▶▶]) für mindestens 1 Sekunde.

3 Wählen Sie das anzuzeigende Element
Schieben Sie den Steuerknopf auf [FM] oder [AM].

4 Beenden Sie den Statusanzeigemodus
Drücken Sie die [MENU]-Taste.

Wenn Ihr Steuergerät über eine grafische Anzeigefunktion verfügt:

1 Wählen Sie das anzuzeigende Statuslement
Schieben Sie den Steuerknopf auf [FM] oder [AM].

Wählen Sie die Anzeige "Phone Status".

2 Anzeigen der Statusinformationen
Schieben Sie den Steuerknopf auf [◀◀] oder [▶▶].

Alle Statuslemente werden durch Symbole angezeigt.

3 Beenden Sie den Menümodus
Drücken Sie die [MENU]-Taste.

Bluetooth-Verbindungsstatus

Anzeige	Symbol	Informationen
"BT-CON Y"		Verbunden
"BT-CON N"		Nicht verbunden

Batterieladestatus des Mobiltelefons

Anzeige	Symbol	Informationen
"BAT FULL"		Voll
"BAT MID"		⋮
		⋮
"BAT LOW"		Fast leer
"BAT - - -"		Informationen nicht verfügbar.

Signalstärke des Mobiltelefons

Anzeige	Symbol	Informationen
"SGNL MAX"		Maximum
"SGNL MID"		⋮
		⋮
"SGNL LOW"		Minimum
"NO SGNAL"		Kein Signal
"SGNL - - -"		Informationen nicht verfügbar.



- Da sich die Anzahl der Schritte von Steuergerät und Mobiltelefon unterscheiden, können sich auch die auf dem Steuergerät angezeigten Statusinformationen von den auf dem Mobiltelefon angezeigten unterscheiden.

im Standby-Modus

Einstellen des Zeitintervalls für die automatische Antwort

Diese Funktion beantwortet eingehende Anrufe nach einer voreingestellten Wartezeit automatisch.

Anzeige	Einstellung
"Auto Answer: OFF" / "ANS OFF"	Anrufe werden nicht automatisch beantwortet.
"Auto Answer: 0s" / "ANS 0"	Anrufe werden sofort automatisch beantwortet.
⋮	
"Auto Answer: 8s" / "ANS 8"	Anrufe werden nach einer Wartezeit von 8 Sekunden automatisch beantwortet (Werkseinstellung).
⋮	
"Auto Answer: 99s" / "ANS 99"	Anrufe werden nach einer Wartezeit von 99 Sekunden automatisch beantwortet.



- Wenn die auf dem Mobiltelefon eingestellte Wartezeit kürzer ist als die auf dem Gerät eingestellte, wird die erstere verwendet.

im Standby-Modus

Einstellen der Lautsprecher für die Sprachausgabe

Sie können die Lautsprecher für die Sprachausgabe einstellen.

Anzeige	Einstellung
"SP Select: Front" / "SPK FRT"	Sprachausgabe erfolgt auf den Lautsprechern vorne links und rechts.
"SP Select: F-R" / "SPK F-R"	Sprachausgabe erfolgt auf dem Lautsprecher vorne rechts.
"SP Select: F-L" / "SPK F-L"	Sprachausgabe erfolgt auf dem Lautsprecher vorne links.



- Wählen Sie den weiter vom Mikrofon entfernten Lautsprecher, um Rückkopplungen oder Echo zu vermeiden.

im Standby-Modus

Einstellen des Tonsignals für eingehende Anrufe

Sie können bei eingehenden Anrufen ein Tonsignal über den Lautsprecher ausgeben.

Anzeige	Einstellung
"Call Beep: ON" / "C-BP ON"	Der Tastenton ertönt.
"Call Beep: OFF" / "C-BP OFF"	Der Tastenton ertönt nicht.

Steuerung der Freisprecheinrichtung

Steuerbildschirm der Freisprecheinrichtung

Bei einem eingehenden Anruf...

Steuerbildschirm der Freisprecheinrichtung

Steuerbildschirm

- 1 Zeigt die Anzeige Telefonbuchsuche an.
(Siehe <Anrufen über das Telefonbuch>, Seite 55)
- 2 Zeigt die Anzeige Wahlwiederholung an.
(Siehe <Wahlwiederholung>, Seite 56)
- 3 Zeigt die Anzeige Anruferliste an.
(Siehe <Wahlwiederholung>, Seite 56)
- 4 Schaltet um zwischen den Modi privates Gespräch und Freisprecheinrichtung (nur bei laufendem Gespräch).
- 5 Zeigt die Anzeige Freisprecheinrichtung einrichten an.
(Siehe <Einrichten des Telefons mit Freisprecheinrichtung>, Seite 56)
- 6 Eingabe von drei Telefonnummern für die Kurzwahl.
(Siehe <Kurzwahl>, Seite 54)

- 7 Gibt eine Telefonnummer ein.
(Siehe <Beim Wählen>, Seite 54)
- 8 Zeigt die Signalstärke an.*
Je mehr Segmente im Balken erscheinen, desto stärker ist das Signal.
- 9 Zeigt den aktuellen Status für automatische Antwort an
Automatische Antwort ist eingeschaltet:
Automatische Antwort ist ausgeschaltet:
- 10 Zeigt den Ladezustand der Batterie des Mobiltelefons an.*
Je mehr Segmente im Balken erscheinen, desto besser ist der Ladezustand.
- 11 Beginnt einen Anruf.
- 12 Beendet den Anruf.
Löscht die gerade eingegebene Telefonnummer.
- 13 Löscht die eingegebene Telefonnummer.
- 14 Kehrt zum vorherigen Bildschirm zurück.
- 15 Zeigt die Anruferliste und die Wahlwiederholungsliste an.
Wenn Sie eine Telefonnummer im Telefonbuch eingetragen haben, wird der zur jeweiligen Nummer gehörende Name angezeigt.
- 16 Zeigt den Status der Verbindung zum Mobiltelefon an.
Weiß: Das Mobiltelefon ist verbunden.
Orange: Das Mobiltelefon ist nicht verbunden oder befindet sich außer Reichweite.



- Wenn sich Ihr Fahrzeug bewegt, sind einige Funktionen aus Sicherheitsgründen deaktiviert. Die mit den deaktivierten Funktionen verknüpften Tasten sind dann ohne Funktion.
- Wenn der Steuerbildschirm der Freisprecheinrichtung erscheint, wird der Name des verbundenen Mobiltelefons 5 Sekunden lang angezeigt.
- * Da sich die Anzahl der Schritte von Steuergerät und Mobiltelefon unterscheiden, können sich auch die auf dem Steuergerät angezeigten Statusinformationen von den auf dem Mobiltelefon angezeigten unterscheiden. Wenn eine bestimmte Statusinformation nicht verfügbar ist, wird keine Information dazu angezeigt.
- Durch Einstellen des Mobiltelefons auf den privaten Modus kann die Freisprechfunktion deaktiviert werden.

Fernsteuerung

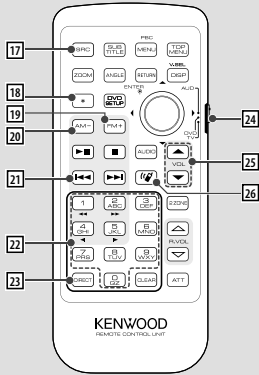

17 [SRC]-Taste

Während eines Anrufs: Beendet den Anruf.

18 [*]-Taste (Wenn 24 auf "AUD" eingestellt ist)

Nummerneingabe zur Wahl: Eingabe von "+".

19 [FM+]-Taste (Wenn 24 auf "AUD" eingestellt ist)

Nummerneingabe zur Wahl: Eingabe von "#".

20 [AM-]-Taste (Wenn 24 auf "AUD" eingestellt ist)

Nummerneingabe zur Wahl: Eingabe von "##".

21 [Löschen]-Taste (Wenn 24 auf "AUD" eingestellt ist)

Nummerneingabe zur Wahl:
Löscht die eingegebene Telefonnummer.

22 Tasten [0] – [9] (Wenn 24 auf "AUD" eingestellt ist)

Nummerneingabe zur Wahl: Eingabe der Ziffer einer Telefonnummer.

23 [DIRECT]-Taste (Wenn 24 auf "AUD" eingestellt ist)

Machen Sie einen Anruf.

24 Moduswahlschalter an der Fernbedienung

Umschalten zu "AUD" während des Wahlvorgangs.

25 [▲]/[▼]-Taste

Während eines Anrufs: Anpassen der Sprachlautstärke.

26 [Freisprecheinrichtung]-Taste

Zeigt den Steuerbildschirm für die Freisprecheinrichtung an.
Bei einem eingehenden Anruf: Anruf entgegennehmen.



- Die beim aktuellen Anruf vorgenommene Anpassung der Lautstärke bleibt bei folgenden Anrufen erhalten.

- Durch zu hohe Einstellung der Lautstärke kommt es häufiger zu Echoeffekten. Falls ein Echo auftritt, stellen Sie die Lautstärke so niedrig wie möglich ein. Echoeffekte verstärken sich proportional zur eingestellten Lautstärke.

Tastenbedienung



27 [▲]/[▼]-Taste

Während eines Anrufs: Sprachlautstärke anpassen.

28 [SRC]-Taste

Während eines Anrufs: Beendet den Anruf.

Steuerung der Freisprecheinrichtung (Monitor-Receiver)

Bei eingehendem Anruf

Wenn Sie einen Anruf erhalten, können Sie die Freisprecheinrichtung verwenden.

1 Nimmt einen Anruf an



Bei einem eingehenden Anruf erscheint der Steuerbildschirm für die Freisprecheinrichtung automatisch.

2 Beendet den Anruf



Der vorherige Bildschirm erscheint wieder.

Beim Wählen

Machen Sie einen Anruf durch Eingabe einer Telefonnummer.

1 Geben Sie eine Telefonnummer ein

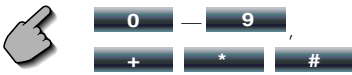

2 Machen Sie einen Anruf



Sie können zu sprechen beginnen, wenn die angerufene Person antwortet.



• Zum Löschen falscher Eingaben drücken Sie

Clear.

3 Beendet den Anruf



Der vorherige Bildschirm erscheint wieder.



• Sie können maximal 32 Ziffern eingeben.

Kurzwahl

Sie können bis zu 3 Telefonnummern als Kurzwahlen eintragen.

So tragen Sie eine Telefonnummer ein:

1 Zeigen Sie eine Telefonnummer an, die Sie eintragen wollen

Siehe <Anrufen über das Telefonbuch> (Seite 55), <Wahlwiederholung> (Seite 56) und <Beim Wählen> (Seite 54).

2 Tragen Sie die Telefonnummer ein



Mehr als 2 Sekunden gedrückt halten.

Anrufen einer Telefonnummer aus dem Speicher:

1 Wiederaufrufen der Telefonnummer



2 Machen Sie einen Anruf



- Für die Kurzwahl können nur Telefonnummern eingetragen werden. Daher werden während des Wahlvorgangs Name und andere Angaben zur angerufenen Person nicht angezeigt.

Anrufen über das Telefonbuch

Sie können Personen über die im Telefonbuch eingetragene Telefonnummer anrufen.

1 Rufen Sie die Anzeige Telefonbuch auf



Der Eingabestartbildschirm erscheint.

Eingabestartbildschirm



- 1 Führt einen Bildlauf der Zeichenanzeige durch.
- 2 Zeigt das Telefonbuch beginnend mit dem Namen, dessen ersten Buchstaben Sie berührt haben.
- 3 Kehrt zum Steuerbildschirm für die Freisprecheinrichtung zurück.

2 Wählen Sie den Anfangsbuchstaben einer gespeicherten Person



Der Bildschirm mit der Telefonbuchliste erscheint.

Telefonbuchlisten-Bildschirm



- 1 Führt einen Bildlauf in der Liste durch.
- 2 Gibt den anzurufenden Namen ein.
- 3 Gibt die Daten des Anzurufenden ein und kehrt zum Steuerbildschirm der Freisprecheinrichtung zurück.
- 4 Kehrt zum Steuerbildschirm für die Freisprecheinrichtung zurück.

3 Wählen Sie eine anzurufende Person



4 Bestätigen Sie die Auswahl



Der Steuerbildschirm für die Freisprecheinrichtung erscheint erneut. Die Daten der anzurufenden Person werden angezeigt.

5 Machen Sie einen Anruf



Sie können zu sprechen beginnen, wenn die angerufene Person antwortet.

6 Beendet den Anruf



Der vorherige Bildschirm erscheint wieder.



- Damit Sie das Telefonbuch verwenden können, müssen Sie es zuvor aus dem Mobiltelefon übertragen. Weitere Einzelheiten finden Sie unter <Übertragen des Telefonbuchs> (Seite 45).
- Für jeden Namen im Telefonbuch können bis zu 16 Zeichen angezeigt werden.
- Anfangsbuchstaben ohne passenden Namen werden nicht angezeigt.
- Während des Suchvorgangs wird nach Zeichen ohne Umlaut anstelle von Zeichen mit Umlaut gesucht, z. B. nach "u" anstelle von "ü".

Wahlwiederholung

Sie können eine der letzten 10 Telefonnummern erneut wählen, die Sie angerufen haben oder von der Sie einen Anruf erhalten haben.

1 Rufen Sie die Anzeige für die Suche in der Wahlwiederholungsliste bzw. der Anruferliste auf

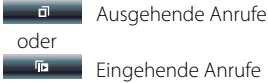

Die Anzeige für die Suche in der Wahlwiederholungsliste bzw. der Anruferliste erscheint.

Anzeige Ausgehende Anrufe oder Eingehende Anrufe

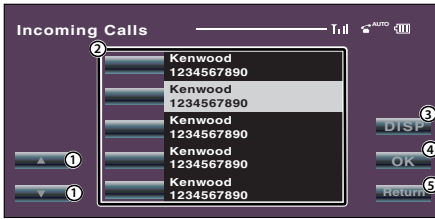

- 1 Führt einen Bildlauf in der Liste durch.
- 2 Gibt den anzurufenden Namen ein.
- 3 Wählen Sie einen Eintrag in der Wahlwiederholungsliste.
- 4 Gibt die Daten des Anzurufenden ein und kehrt zum Steuerbildschirm der Freisprecheinrichtung zurück.
- 5 Kehrt zum Steuerbildschirm für die Freisprecheinrichtung zurück.

2 Wählen Sie eine anzurufende Person



3 Bestätigen Sie die Auswahl



Der Steuerbildschirm für die Freisprecheinrichtung erscheint erneut. Die Daten der anzurufenden Person werden angezeigt.

4 Machen Sie einen Anruf



Sie können zu sprechen beginnen, wenn die angerufene Person antwortet.

5 Beendet den Anruf



Der vorherige Bildschirm erscheint wieder.



- Der Bildschirm mit der Wahlwiederholungsliste oder der Anruferliste zeigt die Liste der Anrufe, die von diesem Gerät geführt oder empfangen wurden. Es handelt sich nicht um die auf dem Mobiltelefon gespeicherten Einträge.

Einrichten des Telefons mit Freisprecheinrichtung

Die Freisprecheinrichtung kann wie folgt eingerichtet werden.



SetUp

Anzeige Freisprecheinrichtung einrichten

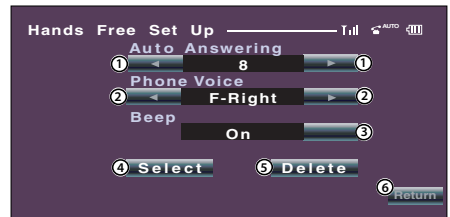

- 1 Stellt eine automatische Antwortzeit nach der Beendigung eines Anrufs ein. (☑ "8")
"Off": Diese Funktion kann nicht verwendet werden.
"0-99": Stellt die Dauer des Anrufsignals (in Sekunden) ein.
- 2 Stellt eine Ausgabebeziehung für das Anrufsignal ein. (☑ "F-Right")
"F-Left": Gibt das Tonsignal über den Lautsprecher vorne links aus.
"F-Right": Gibt das Tonsignal über den Lautsprecher vorne rechts aus.
"Front All": Gibt das Tonsignal über beide vordere Lautsprecher aus.
- 3 Stellt das Tonsignal für eingehende Anrufe ein. (☑ "On")
"On": Der Tastenton ertönt.

"Off": Der Tastenton ertönt nicht.

- Wählen Sie die Anzeige Telefonauswahl.
- Wählen Sie die Anzeige Telefon löschen.
- Keht zum Steuerbildschirm für die Freisprecheinrichtung zurück.



- Entweder das für dieses Gerät eingestellte Zeitintervall für die automatische Antwort oder das für das Mobiltelefon eingestellte Zeitintervall ist wirksam, je nachdem, welches kürzer ist.
- Wählen Sie den weiter vom Mikrofon entfernten Lautsprecher, um Rückkopplungen oder Echo zu vermeiden.

Auswählen eines Telefons mit Freisprecheinrichtung

Sie können das Telefon für die Freisprecheinrichtung in der Liste wählen.

1 Rufen Sie die Anzeige Freisprecheinrichtung einrichten auf



SetUp

2 Rufen Sie die Liste Telefonauswahl auf



Select

Anzeige Telefonauswahl



- Wählt das Mobiltelefon, das zusammen mit der Freisprecheinrichtung verwendet wird.
- Keht zur Anzeige Freisprecheinrichtung einrichten zurück.

3 Wählen Sie ein Telefon für die Freisprecheinrichtung aus



Kenwood 1

Löschen des Telefons für die Freisprecheinrichtung

Sie können die Anmeldung eines Telefons für die Freisprecheinrichtung abbrechen.

1 Rufen Sie die Anzeige Freisprecheinrichtung einrichten auf



SetUp

2 Rufen Sie die Liste Telefon löschen auf



Delete

Anzeige Telefon löschen



- Wählt das Mobiltelefon, das aus der Liste gelöscht werden soll.
- Keht zur Anzeige Freisprecheinrichtung einrichten zurück.

3 Wählen Sie ein Telefon der Freisprecheinrichtung zum Löschen aus



Kenwood 3



- Zusammen mit dem Telefon der Freisprecheinrichtung werden auch das zugehörige Telefonbuch und die Wahlwiederholungs- und Anruferliste gelöscht.

Zubehör/Hinweise zum Einbau

Zubehör

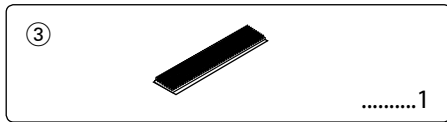
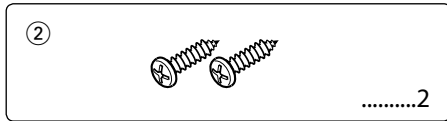
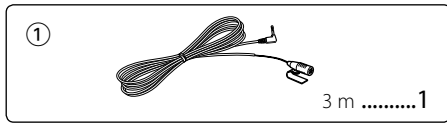

Hinweise zum Einbau

1. Um Kurzschlüsse zu vermeiden, entfernen Sie den Zündschlüssel und den ⊖-Pol der Batterie.
2. Stellen Sie den Funktionsschalter für die Konvertierung der angezeigten Zeichen korrekt ein.
3. Schließen Sie die Eingangs- und Ausgangskabel jedes Gerätes richtig an.
4. Bauen Sie das Autoradio in Ihrem Fahrzeug ein.
5. Schließen Sie den ⊖-Pol der Batterie wieder an.
6. Drücken Sie die Reset-Taste am Steuergerät.



- Isolieren Sie nicht angeschlossene Kabel mit Vinylband oder ähnlichem Material. Um Kurzschlüsse zu vermeiden, entfernen Sie die Kapfen an den Enden der nicht angeschlossenen Kabel oder Klemmen nicht.
- Überprüfen Sie nach der Installation des Geräts, ob Bremsleuchten, Blinker, Scheibenwischer usw. des Fahrzeugs korrekt funktionieren.

Guter Empfang

Um einen guten Empfang sicherzustellen, sollten Sie folgendes beachten:

- Halten Sie zum Mobiltelefon einen Maximalabstand von 10 m ein. Die Reichweite kann in bestimmten Umgebungen weiter abnehmen. Die Reichweite wird ebenfalls kürzer, wenn sich zwischen dem Gerät und dem Mobiltelefon Hindernisse befinden. Die oben genannte maximale Reichweite (10 m) kann nicht immer garantiert werden.
- Halten Sie dieses Gerät so weit wie möglich entfernt von anderen elektrischen Komponenten (AV-Komponenten). In deren Nähe kann es zu Verbindungsabbrüchen sowie zu TV- oder Radiostörungen oder schlechtem Empfang kommen.
- In der Nähe befindliche Sendestationen oder Funksprechgeräte können durch zu starke Signale die Kommunikation stören.

Display-Zeichen-Konvertierungsfunktion

Wenn das Steuergerät bestimmte Zeichen mit Umlauten, z. B. "ü" und "ä", nicht anzeigen kann, bringen Sie den Schalter für die Display-Zeichen-Konvertierungsfunktion in Stellung "2", um diese Zeichen zu "U" bzw. "A" zu konvertieren.

Bei Verbindung mit einem der folgenden Steuergeräte bringen Sie den Schalter in Stellung "2". (Stand September 2006)

KDV-5234, KDC-W6534U, KDC-W5534U, DPX501U

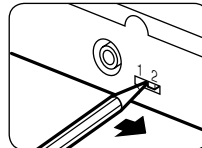

Konvertierungstabelle

Konvertiertes Zeichen	
A:	Ä, ä, Á, á, Â, â, Ã, ã, Ä, ä, Å, å
C:	Ç, ç
D:	Ð, ð
E:	É, é, Ê, ê, Ë, ë, Ë, ë
I:	Ì, ì, Í, í, Î, î, Ï, ï
N:	Ñ, ñ
O:	Ò, ò, Ó, ó, Ô, ô, Õ, õ, Ö, ö, Ø, ø
S:	ß
U:	Û, û, Ü, ü, Ú, ú, Û, ù
X:	×
Y:	Ý, ý, ŷ

Verbindung

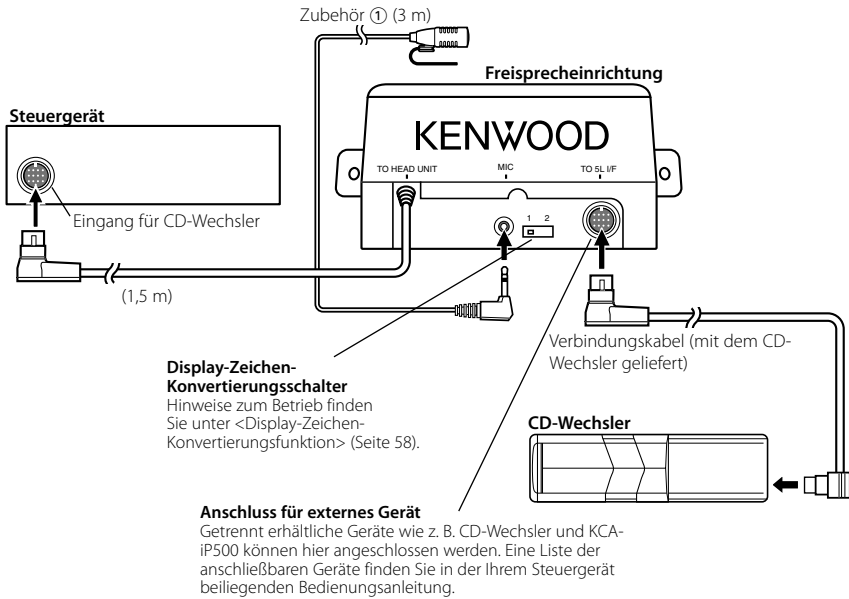

Wenn Sie ein KCA-S220A anschließen möchten

Verbinden Sie die Freisprecheinrichtung mit dem Anschluss mit der Bezeichnung "TO CHANGER 2".

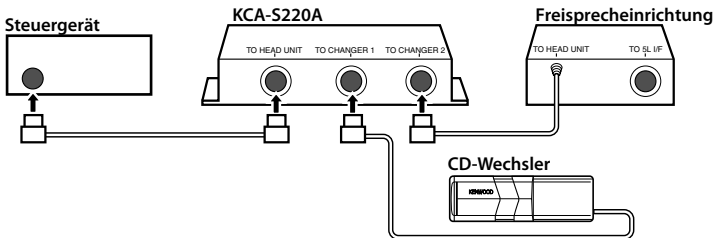

- Achten Sie darauf, dass die Gesamtlänge des Steuerkabels zwischen Steuergerät und CD-Wechsler 13 m nicht übersteigt. Bei Steuerkabeln mit einer Länge von mehr als 13 m kann es zu Fehlfunktionen kommen.

Einbau der Freisprecheinrichtung



- Legen Sie die Einbauposition fest, nachdem Sie sichergestellt haben, dass das Gerät mit dem Mobiltelefon kommunizieren kann.
- Bitte installieren Sie das Gerät nicht in der Nähe von Armaturenbrett, hinterer Ablage oder anderen wichtigen Komponenten. Andernfalls kann es zu Verletzungen oder Unfällen kommen, wenn das Gerät sich bei einer Erschütterung löst und eine Person oder eine wichtige Komponente trifft. Zur Montage sollten Blechschrauben verwendet werden.
(Eine Befestigung mit Klettstreifen ist zwar einfach zu bewerkstelligen, kann sich aber bei Erschütterungen lösen.)

Befestigung am Audioteil

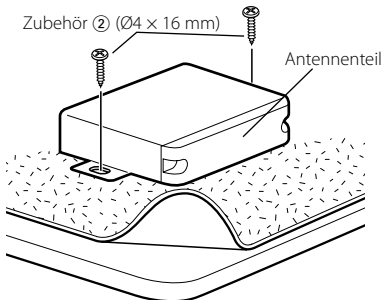

Befestigung am Teppichflor

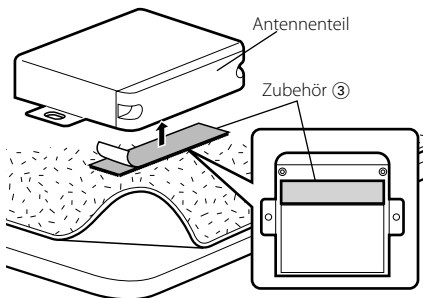

- Kleben Sie das Klettband nicht über die Seriennummer.
- Wenn die Einbaustelle nicht eben ist, schneiden Sie das Klettband in zwei Teile und kleben Sie diese wie gezeigt an zwei Stellen.

Einbau der Mikrofoneinheit

- 1 Überprüfen Sie die Einbauposition des Mikrofons (Zubehör ①).
- 2 Entfernen Sie Öl und andere Verschmutzungen von der Einbauoberfläche.
- 3 Bauen Sie das Mikroskop ein.
- 4 Verkabeln Sie das Mikroskop mit der Freisprecheinrichtung und befestigen Sie das Kabel an mehreren Stellen mit Klebeband oder ähnlichem.

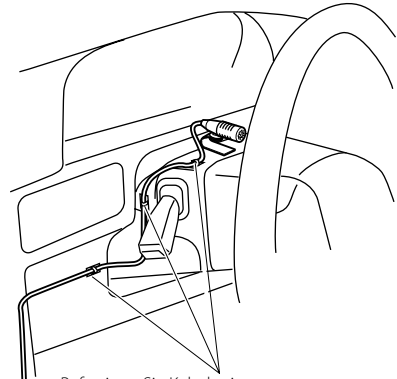

Befestigen Sie Kabel mit handelsüblichem Klebeband.

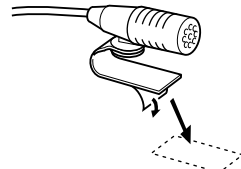

Lösen Sie das Schutzpapier des mitgelieferten doppelseitigen Klebebands zur Befestigung an der im linken Beispiel gezeigten Stelle.

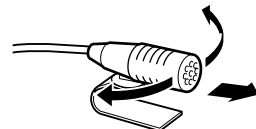

Richten Sie das Mikroskop zum Fahrer hin aus.

Fehlersuche

Was zunächst wie eine Fehlfunktion des Geräts erscheint, kann einfach nur auf eine falsche Bedienung oder Verkabelung zurückzuführen sein. Sehen Sie sich deshalb bitte zuerst die nachfolgende Übersicht an, bevor Sie Ihr Gerät zur Reparatur geben.

? Die Lautstärke beim Freisprechen ist gering.

- ✓ Die Lautstärke für das Freisprechen ist niedrig eingestellt.
- ☞ Die Lautstärke für das Freisprechen kann getrennt eingestellt werden. Nehmen Sie die Anpassung während des Gebrauchs vor.

? Die hinteren Lautsprecher bleiben stumm.

- ✓ Sie sprechen im Freisprechmodus.
- ☞ Im Freisprechmodus werden die hinteren Lautsprecher stumm geschaltet.

? Bei eingehenden Anrufen ertönt kein Tonsignal.

- ✓ Das Tonsignal hängt vom Typ Ihres Mobiltelefons ab.
- ☞ Wählen Sie "Call Beep: ON", "C-BP ON" (Seite 51) oder "Beep On" (Seite 56), um das Tonsignal zu hören.

? In einem Namen fehlen Zeichen.

- ✓ Das Steuergerät kann keine Zeichen mit Umlauten oder Akzenten darstellen.
- ☞ Bringen Sie den Schalter für die Display-Zeichen-Konvertierungsfunktion in Stellung "2" (Seite 58).

? Der Name des Mobiltelefons wird nicht angezeigt.

- ✓ Bei der Anmeldung eines Mobiltelefons kann es sein, dass statt des Namens die Adresse des Mobiltelefons angezeigt wird.
- ☞ Schalten Sie das Steuergerät aus und wieder ein. Der Name des verbundenen Mobiltelefons wird angezeigt.

Die unten aufgeführten Meldungen zeigen den Zustand Ihres Systems an.

No Number/ NO-NMBER/ Incoming No Number :

- Der Anrufer sendet keine Anruferkennung.
- Es sind keine Telefonnummerdaten vorhanden.

No Data/ NO DATA :

- Es ist keine Wahlwiederholungsliste vorhanden.
- Es ist keine Anruferliste vorhanden.

No Entry/ NO ENTRY :

Das Mobiltelefon wurde nicht angemeldet (pairing).

Disconnect/ DISCONNECT/ Non Connection/ Disconnected :

Das Gerät kann nicht mit dem Mobiltelefon kommunizieren.

Connect/ CONNECT :

Das Gerät kann mit dem Mobiltelefon kommunizieren.

HF Error 07/ HF ERR07:

Kein Speicherzugriff möglich.

- ➔ Schalten Sie das Gerät aus und wieder ein. Wenn die Meldung weiterhin erscheint, drücken Sie die Reset-Taste auf dem Steuergerät.

HF Error 68/ HF ERR68:

Das Gerät kann nicht mit dem Mobiltelefon kommunizieren.

- ➔ Schalten Sie das Gerät aus und wieder ein. Wenn die Meldung weiterhin erscheint, drücken Sie die Reset-Taste auf dem Steuergerät.

Technische Daten

Die technischen Daten können ohne Vorankündigung geändert werden.

Bluetooth-Abschnitt

Technologie
: Bluetooth 1,2 Zertifiziert
Frequenz
: 2,402 – 2,480 GHz
Ausgangsleistung
: +4dBm (MAX), 0dBm (Mittel) Power Class 2

Allgemeines

Betriebsspannung (11-16 V zulässig)
: 14,4 V
Stromverbrauch
: 0,2 A
Abmessungen (B x H x T)
: 95 x 30 x 105 mm
Gewicht
: 0,35 kg

KENWOOD