

KENWOOD

KCA-iP500

iPod® INTERFACE

INSTRUCTION MANUAL

INTERFACE iPod®

MODE D'EMPLOI

iPod®-Schnittstelle

BEDIENUNGSANLEITUNG

iPod® INTERFACE

GEBRUIKSAANWIJZING

INTERFACCIA di iPod®

ISTRUZIONI PER L'USO

INTERFAZ iPod®

MANUAL DE INSTRUCCIONES

iPod® 界面

使用説明書

Kenwood Corporation

Was Sie für den Beginn benötigen **23**

- Steuerbare iPods
- Anzuschließende Steuergeräte
- Auf dem Steuergerät werden bestimmte Zeichen u. U. nicht angezeigt
- Sicherheitshinweise für die Verwendung

Anschluss und Setup **24**

Wiedergabe eines Musikstücks im iPod **26**

- Wiedergabe eines Musikstücks
- Vorwärtssuchlauf/Rückwärtssuchlauf für die Titelauswahl
- Pausieren eines Titels

Auswahl eines Titels **27**

- Wissenswertes über die angezeigten Punkte
- Auswahl des Suchpunktes (Musikmenü)
- Auswahl eines Titels (beispielsweise Titel einer Wiedergabeliste oder eines Albums)
- Auswahl eines Musikstücks
- Direktsuche

Einstellung des iPods für die Wiedergabe **29**

- Zufallswiedergabe und Wiedergabe aller Ihrer Musikstücke
- Zufallswiedergabe und Wiedergabe von Musikstücken nach Titeln
- Wiederholung eines Titels

Anweisungen zur Fehlersuche **30**

Technische Daten **31**

Was Sie für den Beginn benötigen

Steuerbare iPods

Mit dem Dock-Anschluss eines Steuergerätes können Sie über den KCA-iP500 die folgenden iPod-Typen steuern.

Steuerebarer iPod	Software-Version
iPod mit Dock-Anschluss (3. Generation)	iPod-Software-Vers. 2.2
iPod mit Click Wheel (4. Generation)	iPod-Software-Vers. 3.0.2
iPod Mini	iPod Mini-Software-Vers. 1.2
iPod Foto	iPod Foto-Software-Vers. 1.0

Falls Ihre iPod-Software-Version älter sein sollte als die oben aufgeführten Versionen, müssen Sie die Software-Version aktualisieren.

Für eine Ansicht der iPod-Software-Version drücken Sie bitte die [MENU]-Taste auf dem iPod und wählen anschließend im Menü die Option "Einstellungen" aus, um den "Einstellungen"-Bildschirm zu öffnen; wählen Sie danach die Option "Über" aus. Die iPod-Software-Version wird in der "Version"-Zeile im "Über"-Bildschirm angezeigt.

Sie können die neueste iPod-Aktualisierung von der Apple-Website herunterladen.

Anzuschließende Steuergeräte

Die Steuergeräte von Kenwood, die im Jahre 2003 und danach hergestellt wurden und die über eine CD-Wechsler-Anschlussoption verfügen, werden unterstützt.

Sie sollten zur Kenntnis nehmen, dass bei einigen der oben aufgeführten Steuergeräte von Kenwood Probleme im Zusammenhang mit dem Display o. Ä. auftreten können.

Hinsichtlich weiterer Einzelheiten besuchen Sie bitte die Website mit der folgenden URL:

<http://www.kenwood.com/i/kca-ip500/index.html>

Auf dem Steuergerät werden bestimmte Zeichen u. U. nicht angezeigt

Ausschließlich Zeichen, die dem Zeichensatz ISO8859-1 entsprechen, können auf dem Steuergerät über den KCA-iP500 angezeigt werden. Andere Zeichen werden als "?" oder Leerzeichen angezeigt.

Anzuzeigende Zeichentypen sowie die Anzahl der Zeichen variieren je nach Modell des Steuergerätes.

- Selbst bei einem Steuergerät mit Zeichen-Scrollfunktion werden bestimmte Titelbezeichnungen u. U. nicht vollständig angezeigt.
- Beim Anschluss an ein Steuergerät ohne die CD-TEXT (Disc-Titel)-Anzeigefunktion kann der ausgewählte Suchpunkt nicht im Displaybereich angezeigt werden. Schieben Sie in einem solchen Fall die "1" des "SELECT SWITCH" auf der Vorderseite der Konvertierungsbox in die obere Stellung (Umschaltung zu "Suchpunkt-Auswahl deaktiviert") (Seite 25).

Sicherheitshinweise für die Verwendung

- Beim Anschluss eines iPods an den KCA-iP500 bei aktivierter EQ (Equalizer)-Funktion kann es zu Klangstörungen kommen.
- Beim Abtrennen des iPods vom KCA-iP500, sind die iPod-Einstellungen hinsichtlich Zufall und Wiederholen u. U. verändert und können sich von den Einstellungen unterscheiden, die vor dem Anschluss des iPods an den KCA-iP500 eingestellt waren. Stellen Sie sämtliche Einstellungen je nach Erfordernis zurück.
- Bei der Anzeige von "KENWOOD" auf dem iPod-Bildschirm, während der iPod an den KCA-iP500 angeschlossen ist, oder sofort nachdem er vom KCA-iP500 abgetrennt wurde, können Sie den iPod nicht bedienen.
- Die Option "Alle" kann nicht als Wiederholungsfunktion ausgewählt werden. (Nur Musikstücke des gegenwärtigen Titels können wiederholt werden.)
- Entfernen Sie das gesamte Zubehör wie beispielsweise die Kopfhörer vom iPod, bevor Sie ihn an den KCA-iP500 anschließen. Beim Anschluss des iPod an den KCA-iP500 bei angeschlossenem Zubehör können Sie den iPod nicht steuern.
- Lassen Sie den iPod nicht im Fahrzeug liegen. Der iPod könnte aufgrund direkten Sonnenlichtes, hoher Temperaturen o. Ä. beschädigt werden.

Anschluss und Setup

iPod (im Handel erhältlich)

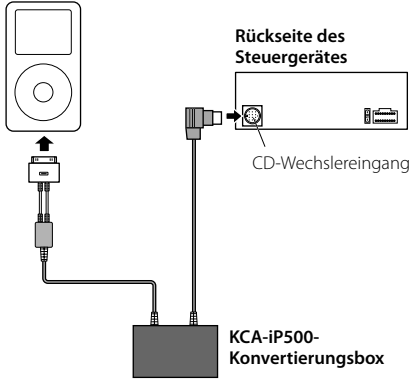

- Hinsichtlich der Anweisungen zum Anschluss des KCA-iP500 an das Steuergerät lesen Sie bitte die Bedienungsanleitung des Steuergerätes.

Im Lieferumfang enthaltene Teile für die Installation

- Doppelseitiges Klebeband (45 mm x 45 mm)1

Stromversorgungsfunktion

Der KCA-iP500 versorgt den angeschlossenen iPod mit Strom und wechselt die Batterien während der Wiedergabe von Musik aus. Allerdings muss das Steuergerät eingeschaltet sein.

Installation

- Installieren Sie den iPod an einer geeigneten Stelle wie beispielsweise im Handschuhfach.

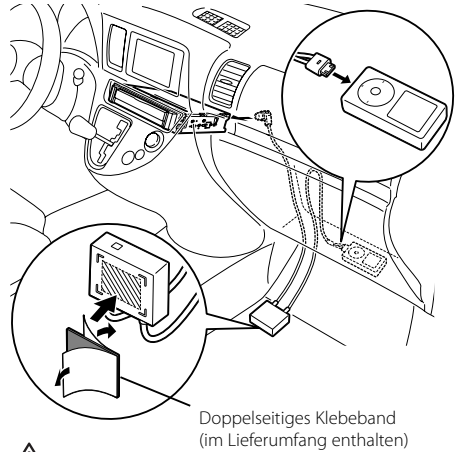

- Installieren Sie die Konvertierungsbox soweit wie möglich vom Steuergerät entfernt. Während des Radioempfangs könnten Störgeräusche auftreten.
- Vermeiden Sie eine Montage des iPods an einer Stelle, an dem das Gerät herunterfallen könnte. Der iPod kann zu einer Störung des Fahrbetriebs des Fahrzeugs führen, was einen Unfall zur Folge haben kann.
- Verlegen und installieren Sie die Kabel so, dass diese keiner direkten Sonneneinstrahlung ausgesetzt werden. Kabel, die direkter Sonneneinstrahlung ausgesetzt werden, verformen sich und werden unbrauchbar.
- Vermeiden Sie die Installation der Konvertierungsbox an einer Stelle, an der sie feucht werden könnte.
- Sichern Sie die Kabel je nach Erfordernis mit im Handel erhältlichen Kabelhaltern.

Einstellung der Suchpunkt-Auswahl

Beim Anschluss des KCA-iP500 an ein Steuergerät ohne CD-TEXT (Disc-Titel)-Anzeigefunktion empfehlen wir Ihnen, die "1" des "SELECT SWITCH" auf der Vorderseite der Konvertierungsbox in die obere Stellung zu schieben. Der ausgewählte Suchpunkt (Seite 7) kann auf keinem Steuergerät ohne Disc-Titel-Anzeigefunktion angezeigt werden. Wenn Sie die "1" des "SELECT SWITCH" in die obere Stellung schieben (Umschaltung zu "Suchpunkt-Auswahl deaktiviert"), wird der Suchpunkt auf die "Wiedergabeliste" beschränkt und die Auswahl deaktiviert. Die Titelnummer 1 in der Wiedergabeliste in diesem Gerät entspricht den "Titel" in den Suchpunkten (Musikmenü).

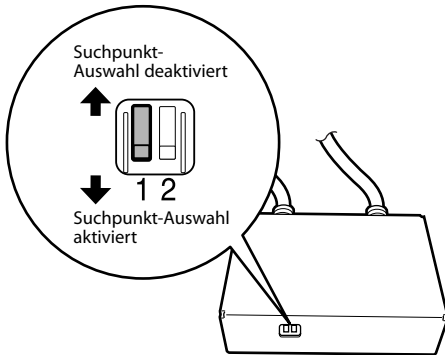

- Stelle Sie den "SELECT SWITCH" vor dem Anschluss des KCA-iP500 an das Steuergerät ein. Falls der KCA-iP500 bereits angeschlossen wurde, drücken Sie bitte die Rückstelltaste auf dem Steuergerät.
- Hinsichtlich weiterer Einzelheiten besuchen Sie bitte die Website mit der folgenden URL:
<http://www.kenwood.com/i/kca-ip500/index.html>

Einstellung des Titelnummer-Anzeigemodus

Beim Anschluss des KCA-iP500 an die folgenden Steuergeräte empfehlen wir Ihnen, die "2" des "SELECT SWITCH" auf der Vorderseite der Konvertierungsbox in die obere Stellung zu schieben:

Modelle, für die eine Einstellungsänderung empfohlen wird:

KVT-915DVD, KVT-925DVD, KVT-935DVD,

KVT-945DVD, KVT-965DVD, KVT-815DVD, KVT-715DVD, KVT-725DVD, KVT-725DVD-B, KVT-735DVD, KVT-745DVD, KVT-765DVD, DDX7015, DDX7025, DDX7035, DDX7045, DDX7065, DDX6017, XXV-05V
(Stand: Januar 2005)

Das Verschieben der "2" des "SELECT SWITCH" auf der Vorderseite der Konvertierungsbox in die obere Stellung ermöglicht die Anzeige der Titelnummer (Seite 27) mit zwei Stellen (99).

Bei Einstellen der "2" des "SELECT SWITCH" auf der Vorderseite in die untere Stellung wird die Titelnummer mit einer Stelle angezeigt (9).

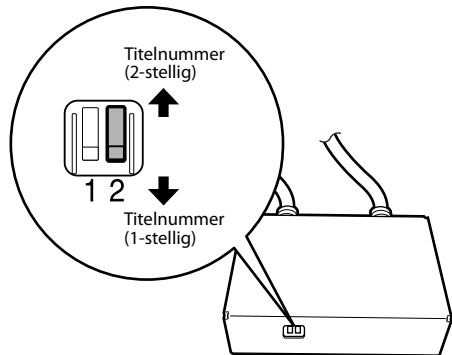

- Hinsichtlich weiterer Einzelheiten besuchen Sie bitte die Website mit der folgenden URL:
<http://www.kenwood.com/i/kca-ip500/index.html>



- Die Titelnamen-Anzeige und der Umschaltbetrieb im zweistelligen Titelnummern-Anzeigemodus ist wie folgt:
 - Wenn Sie den gegenwärtig ausgewählten Titel (Wiedergabeliste, Album usw.) ändern, schaltet sich der Titel nach der Anzeige von "EJECT" zum nächsten um.
 - Titelnamen werden teilweise in der Liste einschließlich des gegenwärtigen Wiedergabe-Titelnamens angezeigt. Falls der gewünschte Titelname nicht aufgelistet wird, ändern Sie bitte die gewünschte Titelnummer (die Titelnamen-Listenanzeige ändert sich in Einheiten von 100 Titelnummern zur Zeit).

Wiedergabe eines Musikstücks im iPod

Wiedergabe eines Musikstücks

1 Anschluss des iPods an den KCA-iP500

Siehe die Anweisungen auf Seite 24.



- Der iPod und das Steuergerät können beim Anschließen entweder ein- oder ausgeschaltet sein.

2 Wiedergabe eines Musikstücks

Wählen Sie die Option "EXT MEDIA" oder "* MEDIA"-Quelle am Steuergerät aus.

Lesen Sie hinsichtlich der Auswahl einer Quelle die Bedienungsanleitung des Steuergerätes.



- Musikstücke innerhalb des ausgewählten Titels (Titel der Wiedergabeliste oder des Albums beispielsweise) werden wiederholt wiedergegeben.

Wissenswertes über die Wiederaufnahmefunktion

Nach dem Anschluss Ihres iPods an den KCA-iP500 handelt es sich beim ersten wiederzugebenden Musikstück um das Musikstück, das Sie als Letztes mit Ihrem iPod haben wiedergeben lassen.

Zu diesem Zeitpunkt wird "RESUMING" angezeigt, da die Titelnummer und die Titelbezeichnung nicht ordnungsgemäß angezeigt werden können. Wenn Sie einen Suchpunkt oder einen Suchtitel auswählen, wird der erste Titel automatisch auf "Titelnummer 1, Titelnummer 1 in der Wiedergabeliste" eingestellt, und die ordnungsgemäße Titelnummer und Titelbezeichnung werden angezeigt.

Vorwärtssuchlauf/ Rückwärtssuchlauf für die Titelauswahl

Halten Sie die [◀◀]- oder [▶▶]-Taste auf dem Steuergerät gedrückt.

Die Bedienung unterscheidet sich je nach verwendetem Steuergerät. Lesen Sie hinsichtlich des Vorwärts- oder Rückwärtssuchlaufs einer wiederzugebenden CD die Bedienungsanleitung.

Pausieren eines Titels

Drücken Sie die [▶II]-Taste auf dem Steuergerät.

Die Pause-Funktion ist bei einigen Modellen des Steuergeräts ohne [▶II]-Taste nicht verfügbar.

Auswahl eines Titels

Wissenswertes über die angezeigten Punkte

Das Steuergerät zeigt die folgenden Punkte entsprechend den Musikpunkten des iPods an:

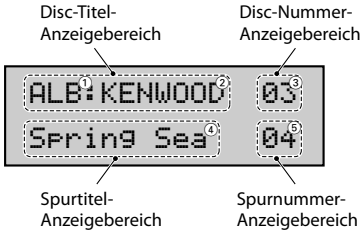

① Suchpunkt (Musikmenü)

Dies wird im ersten Teil des Disc-Titel-Anzeigebereichs angezeigt.

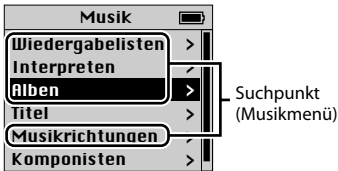

② Titelbezeichnungen:

Dies wird im zweiten Teil des Disc-Titel-Anzeigebereichs angezeigt.

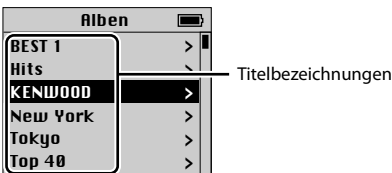

③ Titelnummer:

Dies wird im Disc-Nummer-Anzeigebereich angezeigt.

Die Titel innerhalb der Liste sind der Reihe nach durchnummeriert und die angezeigte Titelnummer entspricht dem ausgewählten Titel.

④ Titelbezeichnung:

Dies wird im Spurtitel-Anzeigebereich angezeigt.

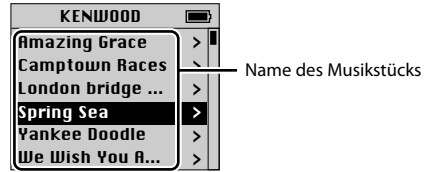

⑤ Nr. des Titels:

Dies wird im Spurnummer-Anzeigebereich angezeigt.

Die Titelbezeichnungen innerhalb der Liste sind der Reihe nach durchnummeriert und die angezeigte Titelnummer entspricht dem ausgewählten Titel.



- Die angezeigten Punkte und ihre jeweilige Position variieren je nach für die Steuerung verwendetem Steuergerät.
Falls Sie ein Musikstück mit der Spurnummer 123 unter Verwendung eines Steuergerätes wiedergeben lassen, das nur in der Lage ist, eine Spurnummer mit zwei (2) Stellen anzuzeigen, wird die erste Stelle "1" unterdrückt und wird nur "23" auf dem Steuergerät angezeigt.
- Der iPod-Bildschirm in diesem Dokument dient ausschließlich der Veranschaulichung. Die eigentliche iPod-Anzeige kann je nach Modelltyp davon abweichen.

Auswahl eines Titels

Auswahl des Suchpunktes (Musikmenü)

Drücken Sie die [SCAN]-Taste auf dem Steuergerät.

Die Bedienung unterscheidet sich je nach verwendetem Steuergerät. Lesen Sie hinsichtlich der Scan-Wiedergabe einer CD die Bedienungsanleitung.

Durch das Drücken der [SCAN]-Taste wird der Suchpunkt in der unten aufgeführten Reihenfolge angezeigt:

Suchpunkte	Anzeige
Wiedergabelisten	PLY
Interpreten	ART
Alben	ALB
Musikrichtungen	GEN



- Bei der Auswahl eines beliebigen Suchpunktes beginnt die Wiedergabe des ersten Titels innerhalb des ausgewählten Punktes.

Auswahl eines Titels (beispielsweise Titel einer Wiedergabeliste oder eines Albums)

Drücken Sie die [FM]- oder [AM]-Taste auf dem Steuergerät.

Die Bedienung unterscheidet sich je nach verwendetem Steuergerät. Lesen Sie hinsichtlich der Disc-Suche einer CD die Bedienungsanleitung.

Durch Drücken der [FM]-Taste wird der Titel zum nächsten weitergeschaltet; durch Drücken der [AM]-Taste wird zum vorherigen Titel zurückgeschaltet.



- Bei der Auswahl eines beliebigen Titels beginnt die Wiedergabe des ersten Titels innerhalb des ausgewählten Titels.
- Die Titelnummer 1 in der Wiedergabeliste in diesem Gerät entspricht den "Titel" in den Suchpunkten (Musikmenü).

Auswahl eines Musikstücks

Drücken Sie die [◀◀]- oder [▶▶]-Taste auf dem Steuergerät.

Die Bedienung unterscheidet sich je nach verwendetem Steuergerät. Lesen Sie hinsichtlich der Spursuche einer CD die Bedienungsanleitung.

Durch Drücken der [◀◀]-Taste wird das vorherige Musikstück wiedergegeben; durch Drücken der [▶▶]-Taste wird das folgende Musikstück wiedergegeben.

Direktsuche

Sie können einen Titel oder ein Musikstück schnell suchen, indem Sie die Nummer des Titels oder der Spur direkt über die Fernbedienung des Steuergerätes eingeben.

1 Geben Sie die Nummer des Titels oder der Spur unter Verwendung der Zifferntasten auf der Fernbedienung des Steuergerätes ein.

2 Suche nach einem Titel

Drücken Sie die [FM]- oder [AM]-Taste auf der Fernbedienung des Steuergerätes.

Suche nach einer Spur

Drücken Sie die [◀◀]- oder [▶▶]-Taste auf der Fernbedienung des Steuergerätes.



- Bei einigen Steuergeräten ist die Direktsuche-Funktion ist beschränkt, oder einige Spurnummern können nicht spezifiziert werden. Lesen Sie diesbezüglich die Bedienungsanleitung des Steuergerätes.

Einstellung des iPods für die Wiedergabe

Zufallswiedergabe und Wiedergabe aller Ihrer Musikstücke

Sie können Ihren iPod so einstellen, dass er alle Musikstücke in zufälliger Reihenfolge wiedergibt.

1 Wiedergabe der Titelnummer 1 aus der Wiedergabeliste

Siehe dazu <Auswahl eines Titels> auf Seite 27.

2 Einschalten der Zufallswiedergabe-Funktion

Drücken Sie die [RDM]-Taste auf dem Steuergerät.

Die Bedienung unterscheidet sich je nach verwendetem Steuergerät. Lesen Sie hinsichtlich der Zufallswiedergabe einer CD die Bedienungsanleitung.

3 Starten der Zufallswiedergabe Drücken Sie die [▶▶]-Taste auf dem Steuergerät.

Die Bedienung unterscheidet sich je nach verwendetem Steuergerät. Lesen Sie hinsichtlich des Weiterspringens zum nächsten Musikstück auf der CD die Bedienungsanleitung.



- Während der Zufallswiedergabe werden die Titelnummern in der durch Zufall bestimmten Reihenfolge angezeigt.

Zufallswiedergabe und Wiedergabe von Musikstücken nach Titeln

Sie können Ihren iPod so einstellen, dass Musikstücke je nach Titel (Titel der Wiedergabeliste oder des Albums beispielsweise), in dem das gegenwärtig wiederzugebende Musikstück enthalten ist, in zufälliger Reihenfolge wiedergegeben werden.

1 Wiedergabe eines Musikstückes innerhalb des Titels, für den die Zufallswiedergabe eingestellt werden soll

Siehe dazu <Auswahl eines Titels> auf Seite 27.

2 Einschalten der Zufallswiedergabe-Funktion

Drücken Sie die [RDM]-Taste auf dem Steuergerät.

Die Bedienung unterscheidet sich je nach verwendetem Steuergerät. Lesen Sie hinsichtlich der Zufallswiedergabe einer CD die Bedienungsanleitung.

3 Starten der Zufallswiedergabe Drücken Sie die [▶▶]-Taste auf dem Steuergerät.

Die Bedienung unterscheidet sich je nach verwendetem Steuergerät. Lesen Sie hinsichtlich des Weiterspringens zum nächsten Musikstück auf der CD die Bedienungsanleitung.



- Während der Zufallswiedergabe werden die Titelnummern in der durch Zufall bestimmten Reihenfolge angezeigt.

Wiederholung eines Titels

Sie können Ihren iPod so einstellen, dass gegenwärtige wiederzugebende Musikstück wiederholt wird.

1 Wiedergabe eines zu wiederholenden Musikstücks

Siehe dazu <Auswahl eines Titels> auf Seite 27.

2 Starten der Wiederholung Drücken Sie die [REP]-Taste auf dem Steuergerät.

Die Bedienung unterscheidet sich je nach verwendetem Steuergerät. Lesen Sie hinsichtlich der wiederholten Spurwiedergabe einer CD die Bedienungsanleitung.

Anweisungen zur Fehlersuche

Verwenden Sie diese Anweisungen zur Fehlersuche, wenn Sie Schwierigkeiten beim Bedienen des Gerätes haben oder wenn Sie nicht in der Lage sind, ein Musikstück wiedergeben zu lassen, da eine Fehlermeldung auf der Anzeige des Steuergerätes angezeigt wird.

? Der gegenwärtig ausgewählte Suchpunkt (Musikmenü) kann nicht identifiziert oder angezeigt werden.

- ✓ Das Steuergerät unterstützt die CD-TEXT (Disc-Titel)-Anzeigefunktion nicht.
 - ☞ Schieben Sie die "1" des "SELECT SWITCH" in die obere Stellung, um bei "Wiedergabelisten" (Seite 25) zu verriegeln. Drücken Sie als Nächstes die Rückstelltaste auf dem Steuergerät.

? Suchpunkte (Musikmenü) können nicht ausgewählt werden.

- ✓ Die "1" des "SELECT SWITCH" ist in die obere Stellung eingestellt.
 - ☞ Schieben Sie die "1" des "SELECT SWITCH" in die untere Stellung (Seite 25). Drücken Sie als Nächstes die Rückstelltaste auf dem Steuergerät.

? Die Einstellung des "SELECT SWITCH" wurde nicht aktiviert.

- ✓ Der "SELECT SWITCH" wurde u. U. bei an das Steuergerät angeschlossenen KCA-iP500 eingestellt.
 - ☞ Drücken Sie die Rückstelltaste auf dem Steuergerät.

? Musikstücke können nicht ausgewählt werden.

- ✓ Falls eine Wiederaufnahme-Funktion aktiviert wurde, wird ein Musikstück von "Spurnummer 1, Titelnummer 1 in der Wiedergabeliste" automatisch wiedergegeben, wenn Sie versuchen, ein Musikstück auszuwählen.
 - ☞ Sie können ein Musikstück auswählen, nachdem ein Musikstück von "Spurnummer 1, Titelnummer 1 in der Wiedergabeliste" wiedergegeben wurde.

? Auf dem Steuergerät wird fortwährend "LOAD"/ "Reading" angezeigt.

- ✓ Zwischen dem KCA-iP500 und dem iPod ist ein Kommunikationsfehler aufgetreten.
 - ☞ Trennen Sie den iPod vom KCA-iP500 ab und stellen Sie sicher, dass auf dem iPod nicht "KENWOOD" angezeigt wird; führen Sie den Anschluss dann erneut durch. Falls "LOAD"/ "Reading" dann noch immer angezeigt wird, stellen Sie den iPod bitte zurück.

? Der iPod lässt sich nach dem Abtrennen vom KCA-iP500 nicht mehr bedienen.

- ✓ Zwischen dem KCA-iP500 und dem iPod ist ein Kommunikationsfehler aufgetreten.
 - ☞ Stellen Sie den iPod zurück.

? Die Wiedergabe stoppt.

- ✓ Ein externes Gerät, beispielsweise die Kopfhörer, wurde vom iPod abgetrennt.
 - ☞ Trennen Sie den iPod vom KCA-iP500 ab und stellen Sie sicher, dass auf dem iPod nicht "KENWOOD" angezeigt wird; führen Sie den Anschluss dann erneut durch. Stellen Sie vor dem erneuten Anschluss des iPod sicher, dass Sie sämtliche externe Geräte vom iPod abtrennen.

Meldungen

"RESUMING"

: Die Wiederaufnahme-Funktion wurde aktiviert. Siehe dazu <Wissenswertes über die Wiederaufnahme-Funktion> auf Seite 26.

"EJECT"

: Bei einer fortwährenden Anzeige von "EJECT" ist kein iPod angeschlossen. Stellen Sie sicher, dass ein iPod sicher angeschlossen ist.

"NO DISC"

: Ein Musikstück, das dem gegenwärtig ausgewählten Suchpunkt (Musikmenü) oder Titel (Titel der Wiedergabeliste oder Album beispielsweise) entspricht, existiert nicht. Wählen Sie einen anderen Suchpunkt oder Titel.

"ERROR 18"/ "E-18"

: Die Software-Version des angeschlossenen iPods wird durch den KCA-iP500 nicht unterstützt. Siehe dazu <Steuerbare iPods> auf Seite 23.

"ERROR 60"/ "E-60"

: Zwischen dem KCA-iP500 und dem iPod ist ein Kommunikationsfehler aufgetreten. Trennen Sie den iPod vom KCA-iP500 ab und stellen Sie sicher, dass auf dem iPod nicht "KENWOOD" angezeigt wird; führen Sie den Anschluss dann erneut durch. Falls "ERROR 60"/ "E-60" dann noch immer angezeigt wird, stellen Sie den iPod bitte zurück.

Die technischen Daten können ohne Vorankündigung geändert werden.

Allgemeines

Kabellänge

iPod I/F zu Konvertierungsbox: 2,5 m
Konvertierungsbox zu Steuergerät: 1,0 m

Betriebsspannung (11- 16 V zulässig)
: 14,4 V

Stromaufnahme (beim Wiederaufladen)
: 0,8 A

Installationsabmessungen (B x H x T)
: 80 x 58 x 23 mm
3-1/8 x 2-5/16 x 7/8 Zoll

Gewicht
: 360 g (0,8 lbs)



Wissenswertes über "iPod zurückstelle"

- Die Meldung "iPod zurückstellen", die in dieser Anleitung verwendet wird, bezieht sich nicht auf die im Menü wählbare "Zurückstellen"-Funktion. Die Methoden zum Zurücksetzen des iPods unterscheiden sich je nach iPod-Modell. Für nähere Informationen über das Zurücksetzen des iPods lesen Sie bitte die Ihrem iPod beiliegende Bedienungsanleitung oder informieren Sie sich unter <http://www.kenwood.com/i/kca-ip500/index.html>.