

# KENWOOD

**KVT-827DVD**

**KVT-727DVD**

**KVT-627DVD**

---

MONITOR WITH DVD RECEIVER

**INSTALLATION MANUAL**

MONITEUR AVEC REPTEUR DVD

**MANUEL D'INSTALLATION**

MONITOR MIT DVD RECEIVER

**INSTALLATION-HANDBUCH**

MONITOR MET DVD-ONTVANGER

**INSTALLATIE HANDLEIDING**

MONITOR CON RICEVITORE DVD

**MANUALE DI INSTALLAZIONE**

MONITOR CON RECEPTOR DVD

**MANUAL DE INSTALACION**

MONITOR COM RECEPTOR DVD

**MANUAL DE INSTALAÇÃO**

Kenwood Corporation

# Toebehoren

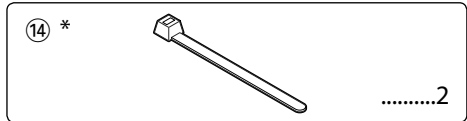
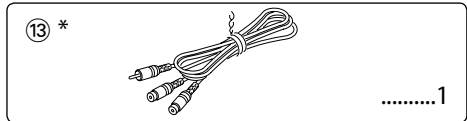
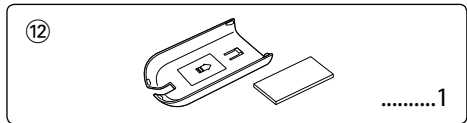
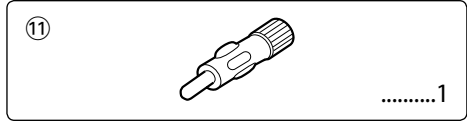
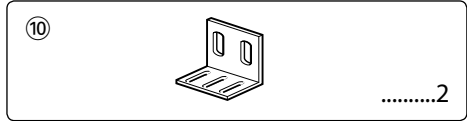
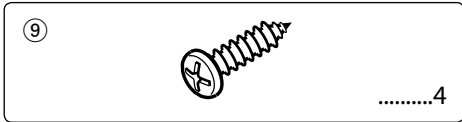
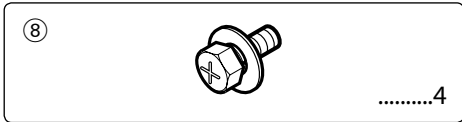
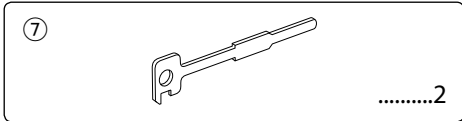
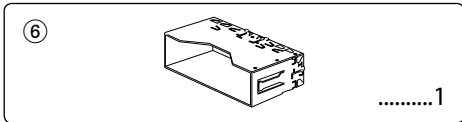
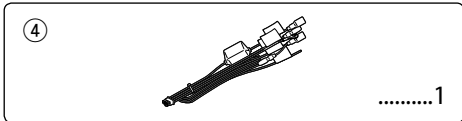
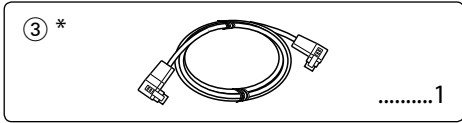
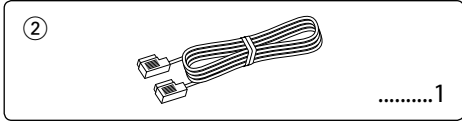
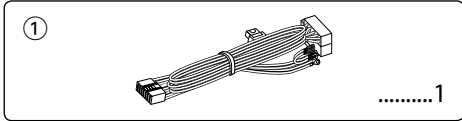

\* Uitsluitend voor KVT-827DVD/727DVD

## Installatieprocedure

1. Trek de sleutel uit het contactslot en koppel de  $\ominus$ -aansluiting van de accu los om kortsluiting te voorkomen.
2. Verbind de juiste in- en uitgangskabels van ieder toestel.
3. Sluit de luidsprekerkabels van de bedradingsbundel aan.
4. Neem connector B op de bedradingsbundel en sluit hem op de luidsprekerconnector in uw auto aan.
5. Neem connector A op de bedradingsbundel en sluit hem op de externe spanningsconnector op uw auto aan.
6. Sluit de stekker van de bedradingsbundel op het toestel aan.
7. Installeer het toestel in uw auto.
8. Sluit de  $\ominus$ -aansluiting van de accu weer aan.
9. Druk op de terugsteltoets.

### ⚠WAARSCHUWING

- Als u de ontstekingskabel (rood) en de accukabel (geel) op het chassis van de auto (massa) aansluit, kan u een kortsluiting veroorzaken waardoor brand kan ontstaan. Sluit deze kabels altijd aan op de voedingsbron die door de zekeringkast loopt.
- Schakel de zekering van de ontstekingskabel (rood) en de accukabel (geel) niet uit. De voeding moet altijd via de zekering op de kabels worden aangesloten.

### ⚠ALET OP

- Als de spanning niet wordt ingeschakeld (of ingeschakeld is maar onmiddellijk wordt uitgeschakeld), is de luidsprekerkabel mogelijk kortgesloten of raakt hij het chassis van de auto waardoor de beveiligingsfunctie werd geactiveerd. Controleer in dit geval de luidsprekerkabel.
- Als de ontsteking van uw auto geen ACC-stand heeft, sluit u de ontstekingskabels aan op een voedingsbron die met de contactsleutel kan worden in- en uitgeschakeld. Als u de ontstekingskabel op een voedingsbron met constante spanningstoevoer aansluit, zoals de accudraden, kan de accu leeglopen.
- Als de console een deksel heeft, moet u er bij de installatie van het toestel op letten dat het voorpaneel bij het openen en sluiten het deksel niet raakt.
- Als de zekering is doorgebrand, controleert u eerst of de kabels elkaar niet raken en zo een kortsluiting veroorzaken en vervangt u vervolgens de oude zekering door een nieuwe met dezelfde stroomsterkte.
- Isoleer niet-aangesloten kabels met isolatieband of ander geschikt materiaal. Voorkom kortsluiting door de kapjes op het uiteinde van de niet-aangesloten kabels of aansluitingen niet te verwijderen.
- Sluit de luidsprekerkabels juist aan op de overeenkomstige aansluitingen. Het toestel kan beschadigd worden of het helemaal niets doen als u de  $\ominus$ -kabels deelt of ze met de massa verbindt op een metalen deel in de auto.
- Wanneer u slechts twee luidsprekers op het systeem aansluit, moet u de connectors op de twee voor-uitgangsaansluitingen of op de twee achter-uitgangsaansluitingen aansluiten (meng de voor- en achter-uitgangsaansluitingen niet). Als u bijvoorbeeld de  $\oplus$ -connector van de linkerluidspreker op een voor-uitgangsaansluiting aansluit, mag u de  $\ominus$ -connector niet op een achter-uitgangsaansluiting aansluiten.
- Controleer na het installeren van het toestel of de remlichten, richtingaanwijzers, ruitenwissers, enz. van de auto juist functioneren.
- Installeer het toestel zodanig dat een maximale hoek van 30° wordt bereikt.

# Aansluiting

**!** Wanneer u voor de bedrading een optische kabel gebruikt, moet u ervoor zorgen dat de buigradius van de kabel het minimum van 30 mm niet overschrijdt. Als u de minimumgrens van de buiging overschrijdt, kunnen de optische vezels in de optische kabel worden beschadigd.



Een optische kabel (toebehoren ③) wordt aan een chassis bevestigd met behulp van een bedradingsbundelriem (toebehoren ⑭). (uitsluitend voor KVT-827DVD/727DVD)

Uit het oogpunt van veiligheid is het beslist noodzakelijk de kabel van de parkeersensor aan te sluiten. Sluit aan op de bedradingsbundel van de parkeerremdetectieschakelaar van de auto met behulp van de bijgeleverde relaisconnector.

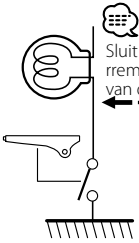

Naar de bedradingsbundel van het achteruitrijricht van de auto

Naar stuurafstandsbediening

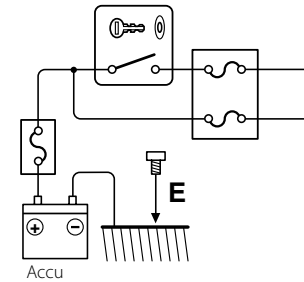

Antennekabel

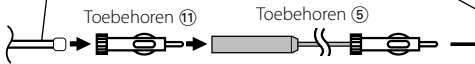

Naar subwoofersysteem

Toebehoren ⑬ (uitsluitend voor KVT-827DVD/727DVD)

Laat de kabel niet uit het lijpe hangen als u geen aansluitingen maakt.

Sluit aan op de gearde aansluiting tijdens ontvangst van of gedurende een telefoongesprek.

Raadpleeg voor het aansluiten van het KENWOOD-navigatiesysteem de gebruiksaanwijzing van de navigator.

Sluit aan op de spanningsaansluiting wanneer u de optionele vermogensversterker gebruikt, of op de antenne-aansluiting van de auto.

Naar de "EXT.AMPCONT."-aansluiting van de versterker met externe versterkerregeling.

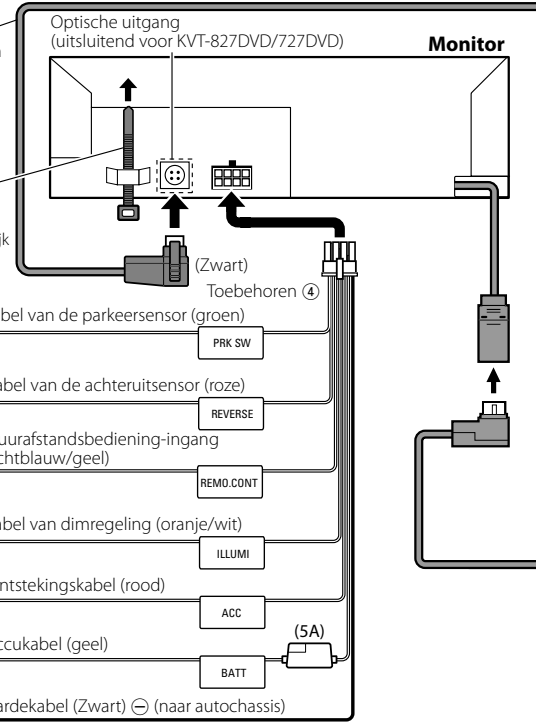

## Ontvanger (voorzijde)

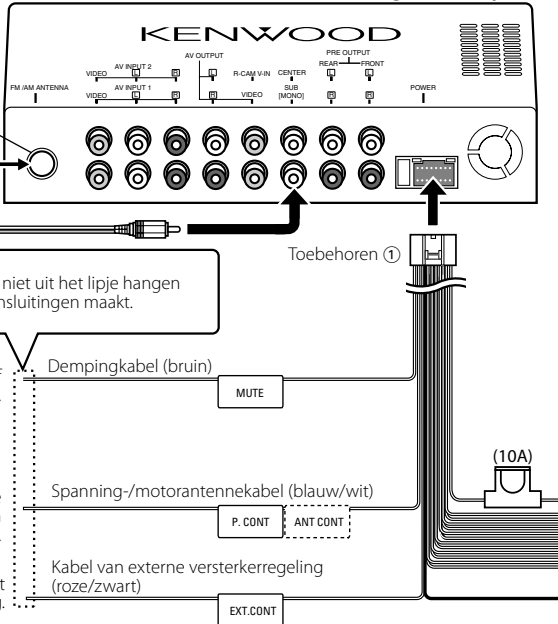

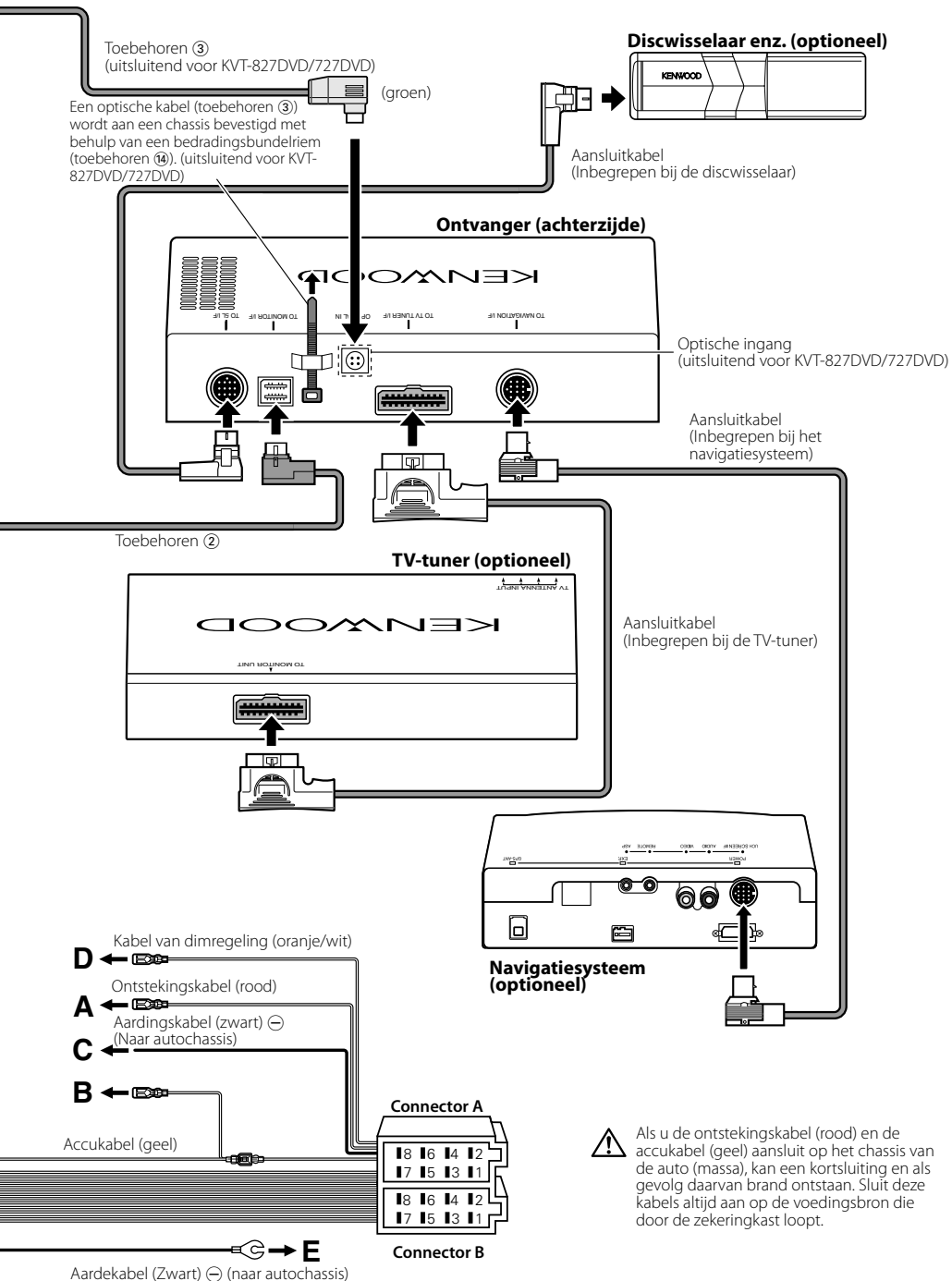

⚠ Als u de ontstekingskabel (rood) en de accukabel (geel) aansluit op het chassis van de auto (massa), kan een kortsluiting en als gevolg daarvan brand ontstaan. Sluit deze kabels altijd aan op de voedingsbron die door de zekeringkast loopt.

# Aansluiten van de ISO-connector



De penopstelling voor de ISO-connectors is afhankelijk van het type van uw auto. Voorkom beschadiging en zorg dat u de juiste aansluitingen maakt.

De standaardaansluiting voor de bedradingsbundel is in stap 1 hieronder beschreven. Maak de aansluitingen zoals getoond in de afbeelding als de penopstelling van de ISO-connector overeenkomt met de beschrijving in 2 of 3.

De kabel moet opnieuw worden aangesloten zoals getoond in 2 hieronder voor het monteren van deze eenheid in Volkswagen-modellen.

- 1 (Standaardinstelling) De A-7 pen (rood) van de ISO-connector van de auto wordt verbonden met de ontsteking en de A-4 pen (geel) wordt aangesloten op de constante voedingsbron.

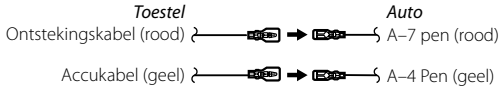

- 2 De A-7 pen (rood) van de ISO-connector van de auto wordt aangesloten op de constante voedingsbron en de A-4 pen (geel) wordt verbonden met de ontsteking.

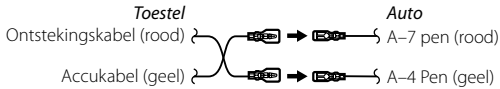

- 3 De A-4 pen (geel) van de ISO-connector van de auto wordt nergens op aangesloten, terwijl de A-7 pen (rood) wordt aangesloten op de constante voedingsbron (of zowel de A-7 pen (rood) als de A-4 pen (geel) worden op de constante voedingsbron aangesloten).

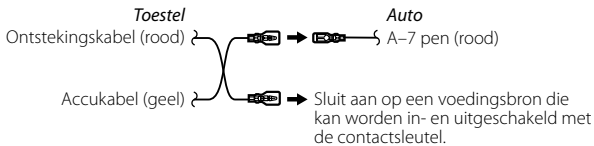

# Overzicht van connectorfuncties

Pennummers voor ISO-connectors	Kabelkleur	Funcities
<b>Externe spanningsconnector</b>		
A-4	Geel	Accu
A-5	Blauw/wit	Spanningsregeling
A-6	Oranje/wit	Dimfunctie
A-7	Rood	Ontsteking (ACC)
A-8	Zwart	Aardaansluiting (massa)
<b>Luidsprekerconnector</b>		
B-1	Paars	Rechts achter (+)
B-2	Paars/zwart	Rechts achter (-)
B-3	Grijs	Rechts voor (+)
B-4	Grijs/zwart	Rechts voor (-)
B-5	Wit	Links voor (+)
B-6	Wit/zwart	Links voor (-)
B-7	Groen	Links achter (+)
B-8	Groen/zwart	Links achter (-)

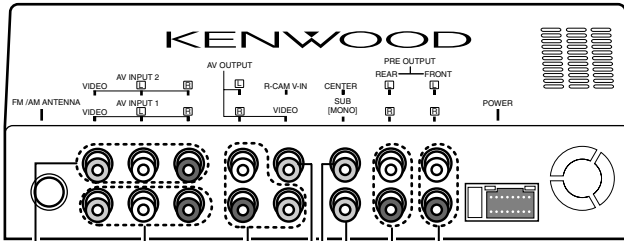

■ **Preout-uitgangsaansluiting voor**

- Audio-uitgang links (wit)
- Audio-uitgang rechts (rood)

■ **Preout-uitgangsaansluiting achter**

- Audio-uitgang links (wit)
- Audio-uitgang rechts (rood)

■ **Subwoofer (MONO) preout-uitgangsaansluiting**

U kunt toebehoren ⑬ gebruiken wanneer het aan te sluiten subwoofersysteem stereo-ingangsaansluitingen heeft.

■ **Preout-uitgangsaansluiting midden**

■ **Achteruitkijkcamera-ingang**

- Visuele ingang (geel)

■ **Audio-/visuele uitgang**

- Visuele uitgang (geel)
- Audio-uitgang links (wit)
- Audio-uitgang rechts (rood)

■ **Audio-/visuele ingang 1**

- Visuele ingang (geel)
- Audio-ingang links (wit)
- Audio-ingang rechts (rood)

■ **Audio-/visuele ingang 2**

- Visuele ingang (geel)
- Audio-ingang links (wit)
- Audio-ingang rechts (rood)

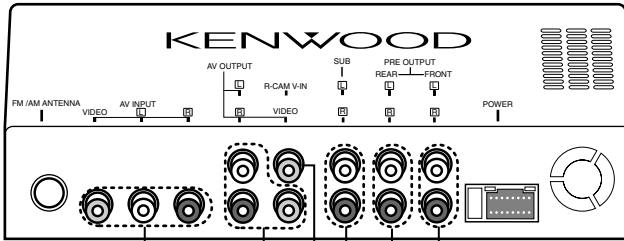

- **Preout-uitgangsaansluiting voor**
  - Audio-uitgang links (wit)
  - Audio-uitgang rechts (rood)
- **Preout-uitgangsaansluiting achter**
  - Audio-uitgang links (wit)
  - Audio-uitgang rechts (rood)
- **Subwoofer preout-uitgangsaansluiting**
  - Audio-uitgang links (wit)
  - Audio-uitgang rechts (rood)
- **Achteruitkijkcamera-ingang**
  - Visuele ingang (geel)
- **Audio-/visuele uitgang**
  - Visuele uitgang (geel)
  - Audio-uitgang links (wit)
  - Audio-uitgang rechts (rood)
- **Audio-/visuele ingang**
  - Visuele ingang (geel)
  - Audio-ingang links (wit)
  - Audio-ingang rechts (rood)



## Installatie voor de monitor

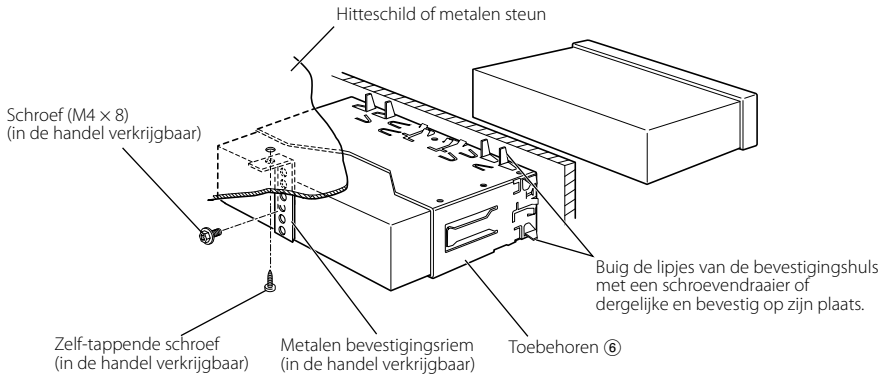

Controleer of het toestel goed geïnstalleerd is. Als het toestel niet stabiel is, kan het slecht werken (het geluid kan bijvoorbeeld soms onderbroken worden).

## Installatie voor de ontvanger

1. Bevestig de montagebeugels ⑩ m.b.v. de inbusbouten ⑧ aan de zijkanten van de verborgen eenheid.

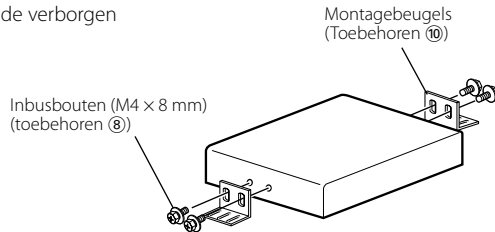

2. Gebruik de tapschroef ⑨ om de verborgen eenheid aan het audiopaneel te bevestigen.

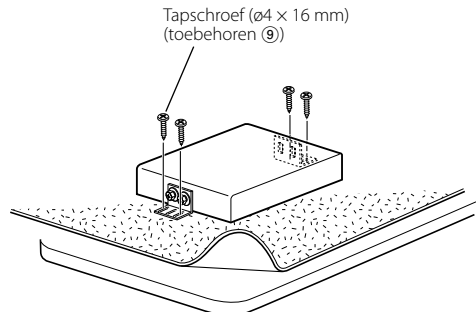

# Verwijderen van de monitor

## ■ Verwijderen van het hardrubber frame (plaatje)

1. Gebruik de klemmen op het gereedschap voor het verwijderen ⑦ en verwijder de twee vergrendelingen onder. Breng het frame omlaag en trek naar voren zoals u in de afbeelding ziet.

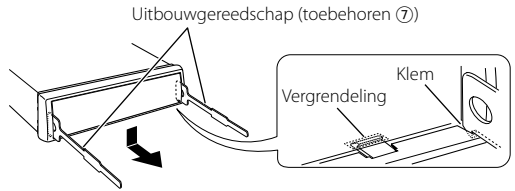

2. Nadat de onderkant is verwijderd, verwijdert u de twee plaatsen aan de bovenkant.

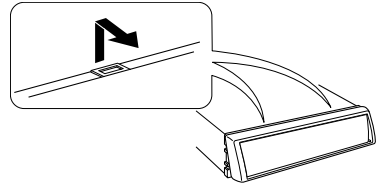

## ■ Verwijderen van de eenheid

1. Verwijder het hardrubber frame volgens de uitbouwprocedure in het deel <Verwijderen van het hardrubber frame>.
2. Verwijder de zeskschroef met onderlegging (M4 x 8) van het achterpaneel.
3. Steek het gereedschap voor het verwijderen (2 stuks) ⑦ in de openingen aan beide kanten zoals afgebeeld.
4. Breng het uitbouwgereedschap omlaag en trek het toestel half naar voren terwijl u naar het midden drukt.

 Wees voorzichtig dat u zich niet verwondt aan de klemmen op het uitbouwgereedschap.

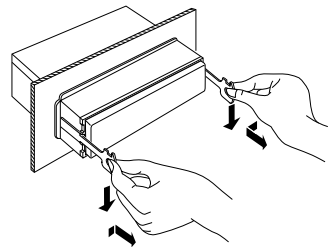
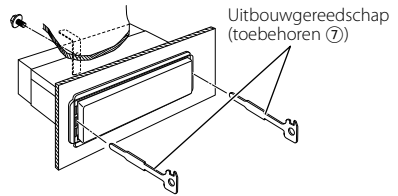

5. Trek het toestel met uw handen geheel naar voren en let op dat u het toestel niet laat vallen.

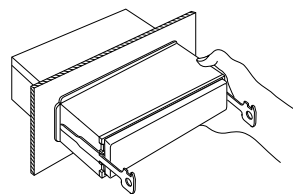

## Installatie van de afstandsbediening

- Plaats de houder van de afstandsbediening (toebehoren 12).

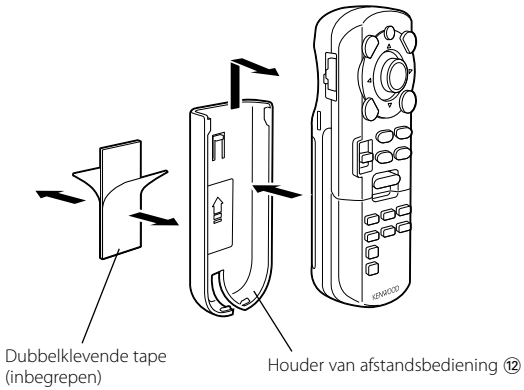

- ⚠ Plaats de afstandsbediening in de houder om te voorkomen dat de afstandsbediening valt en onder uw voeten terechtkomt. Als de afstandsbediening onder de rijpedalen valt, wordt u gestoord bij het rijden en kan dit een verkeersongeval tot gevolg hebben.