

KENWOOD

MONITOR MIT DVD-RECEIVER

KVT-829DVD

BEDIENUNGSANLEITUNG

Kenwood Corporation



Inhalt

Hinweise zu diesem Handbuch	4
Sicherheitsvorkehrungen	6
Hinweise	7

Wiedergabe von DVD/VCD & DVD Audio	18
Funktionen im Wiedergabebildschirm	18
Funktionen bei Anzeige des Easy-Bedienfelds	19
Funktionen bei Anzeige des Steuerbildschirms	20
Öffnet das DVD-Disc-Menü	21
VCD-Zoom-Steuerung	23
Direktsuche	23

Wiedergabe von Musik-Discs & Audiodateien	24
Funktionen bei Anzeige des Easy-Bedienfelds	24
Funktionen bei Anzeige des Steuerbildschirms	25
Disc-Name eingeben	28
Ordnerauswahl (Funktion bei Audiodateien)	28
Disc-Auswahl (Funktion des Disc-Wechslers)	29
Direktsuche	29

Wiedergabe von Videodateien/ Bilddateien	30
Funktionen im Wiedergabebildschirm	30
Funktionen bei Anzeige des Easy-Bedienfelds	30
Funktionen bei Anzeige des Steuerbildschirms	31
Bildsteuerung	32
Ordnerauswahl	32

Radiohören	33
Funktionen bei Anzeige des Easy-Bedienfelds	33
Funktionen bei Anzeige des Steuerbildschirms	33
Suchmodus	34
Automatische Speicherung	35
Manuelle Speicherung	35
Vorauswahl	36
Radiotext	36
Direktsuche	37
Verkehrsmeldungen	37
Suche nach der Programmsparte	38

Grundfunktionen	12
------------------------	-----------

iPod-Steuerung	39
Anschließen eines iPod	39
Funktionen bei Anzeige des Easy-Bedienfelds	39
Funktionen bei Anzeige des Steuerbildschirms	40
iPod-Liste	41

USB-Gerätesteuerung	42
Funktionen bei Anzeige des Easy-Bedienfelds	42
Funktionen bei Anzeige des Steuerbildschirms	42
USB-Liste	43
Ordnerauswahl	44

Fernsehbetrieb	45
Funktionen im TV-Bildschirm	45
Funktionen bei Anzeige des Easy-Bedienfelds	45
Funktionen bei Anzeige des Steuerbildschirms	46
Suchmodus	47
Automatische Speicherung	47
Manuelle Speicherung	47
Vorauswahl	48
Eingabe des Sendernamens	48

Videobetrieb	49
Funktionen bei Anzeige des Easy-Bedienfelds	49
Funktionen bei Anzeige des Steuerbildschirms	49

DAB-Tunersteuerung	50
Funktionen bei Anzeige des Easy-Bedienfelds	50
Funktionen bei Anzeige des Steuerbildschirms	50
Suchmodus	51
Automatischer Ensemble-Speicher	52
Dienste-Vorgabespeicher	52
Dienstauswahl	53
Sprachfiltereinstellung	53
Suche nach der Programmsparte	54
DAB-Nachrichten	54

Quellenauswahl	55
Anzeigen des Steuerbildschirms	55

Steuerung der Stromversorgung für externe Geräte	56
Steuerung der Stromversorgung für externe Geräte	56

Stummschaltung bei eingehenden Anrufen	57
Stummschaltung bei eingehenden Anrufen	57

Zeicheneingabe	58
Zeicheneingabe	58

Bildschirmsteuerung	59
Bildschirmsteuerung	59

Freihändige Gerätesteuerung	60
Funktion zur Bildschirmsteuerung	60
Bei eingehendem Anruf	61
Beim Wählvorgang	61
Kurzwahl	62
Anrufen über das Telefonbuch	62
Wahlwiederholung	64
Einrichten der Freisprecheinrichtung	65
Auswählen eines Telefons für die Freisprecheinrichtung	65
Löschen des Telefons für die Freisprecheinrichtung	66

Einrichtungsmenü	68
Einrichtungsmenü	68
Audio-Setup	68
Übergangsnetzwerk einrichten	69
DVD-Einrichtung	69
Sprache einrichten	70
Kindersicherungsgrad einrichten	71
DivX-Setup	72
iPod-Setup	73
Software-Information	73
Systemeinrichtung	73
AV-Schnittstellen-Setup	74
Benutzerschnittstelle	75
Hintergrund eingeben	77
Hintergrund löschen	77
Hintergrund wählen	78
Touchpanel-Einstellung	78
Uhrzeit-Einrichtung	79
Monitor-Setup	80
Sicherheitscode einrichten	82
TV-Setup	83
RDS-Setup	84
DAB-Setup	84
Meldung wählen	85
Verstärker-Steuerung	85
Einstellungsspeicher	86
EXT SW Setup	87

Audio-Steuerung	88
Audio-Steuerungsmenü	88
Audio-Steuerung	88
Equalizer-Steuerung	89
Klangeinrichtung	90
Zone-Steuerung	90

Fernbedienung	92
Batterieeinbau	92
Modus-Wahlschalter der Fernbedienung	92
Grundfunktionen (Modus AUD)	93
DVD/DVD Audio/VCD/CD/Audiodateien (DVD-Modus)	94
TV (Modus TV)	95
Radio (Modus AUD)	96
NAVI (Modus NAVI)	96

Hilfe? Problembeseitigung	98
Hilfe? Fehler	99

DVD-Sprachcodes	100
Technische Daten	101

Hinweise zu diesem Handbuch

In diesem Handbuch werden Abbildungen zum Erklären der Bedienvorgänge verwendet.

Die in diesem Handbuch gezeigten Anzeigen und Bedienelemente sind Beispiele, die zur Verdeutlichung der Bedienvorgänge dienen sollen.

Aus diesem Grund können sie sich von den tatsächlichen Anzeigen oder verwendeten Bedienelementen unterscheiden oder es werden andere Anzeigemuster verwendet.

- ▼ : Fortsetzung auf der nächsten Zeile.
- : Anzeige endet hier.

Kurzer Druck

Drücken Sie die unter  bezeichnete Taste..

Weiter auf der nächsten Seite

Die Anleitung wird auf der nächsten Seite fortgesetzt.
Achten Sie darauf, die Seite umzublätern, um den Rest der Anleitung zu lesen.

Suchmodus

Richtet eine Senderauswahl ein.

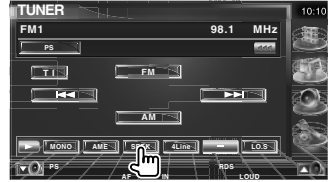

Der Modus ändert sich bei jedem Drücken der Taste in der folgenden Reihenfolge:

Anzeige	Einstellung
"AUTO1"	Stellt automatisch einen Sender mit gutem Empfang ein.
"AUTO2"	Stellt einen Sender nach dem anderen aus dem Speicher ein.
"MANU"	Schaltet manuell zur nächsten Frequenz um.

Manuelle Speicherung

Speichert den gegenwärtig empfangenen Sender im Senderspeicher.



1 Zu speichernden Sender wählen

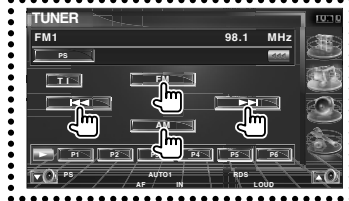

2 Speichern



▶ Nächste Seite ▶

Das oben gezeigte Bedienbeispiel mit der Markierung unterscheidet sich vom tatsächlichen Bedienvorgang.

Betrieb mit Fernbedienung

Für manche Funktionen ist eine Fernbedienung erforderlich. In diesem Fall wird die Bedienung mit der Fernbedienung beschrieben und die Markierung  verwendet.

Die folgenden Zeichen zeigen eine Einstellung des Modus-Wahlschalters an der Fernbedienung.

Änderungen am Bildschirm

Bei jedem Bedienvorgang ändert sich der Bildschirm in der hier gezeigten Reihenfolge.

Auswählen eines Bildschirmelements

Wählen Sie ein Element auf dem Bildschirm aus.

Wählen Sie das Element durch Berühren der Taste auf dem Bildschirm aus.

Mindestens 1 Sekunde gedrückt halten

Drücken Sie die durch  bezeichnete Taste mindestens 1 Sekunde lang (2-3 Sekunden).

Zeigt an, dass die Taste gedrückt und festgehalten werden soll, bis der Betrieb beginnt oder sich die Bildschirmanzeige ändert.

Das linke Beispiel gibt an, dass die Taste 1 Sekunde lang gedrückt werden soll.

Drücken Sie die Taste ungefähr für die in der Uhr gezeigte Anzahl Sekunden.

Andere Markierungen



Wichtige Vorsichtsmaßnahmen zur Vermeidung von Verletzungen usw. werden beschrieben.



Besondere Anweisungen, ergänzende Erklärungen, Einschränkungen und Referenzseiten werden beschrieben.



Allgemeine Vorsichtsmaßnahmen und Referenzseiten zu dem Element werden gezeigt.



Der Anfangswert einer jeden Einstellung wird dargestellt.

Sicherheitsvorkehrungen

▲ **WARNUNG**

Treffen Sie die folgenden Vorsichtsmaßnahmen, um eine eventuelle Verletzung oder einen Brand zu verhindern:

- Stellen Sie sicher, dass keinerlei Metallgegenstände (Münzen, Nadeln, Werkzeuge usw.) ins Innere des Gerätes gelangen und Kurzschlüsse verursachen.
- Verfolgen Sie die Anzeige des Geräts während der Fahrt nicht für längere Zeit.
- Einbau und Verkabelung dieses Produkts erfordern Fachwissen und Erfahrung. Aus Sicherheitsgründen sollten Einbau und Verkabelung von Fachpersonal durchgeführt werden.

▲ **ACHTUNG**

Bitte beachten Sie folgende Vorsichtsmaßnahmen, damit Ihr Gerät stets einwandfrei funktioniert:

- Betreiben Sie das Gerät ausschließlich mit 12-Volt-Gleichstrom und negativer Masseverbindung.
- Schützen Sie das Gerät vor direkter Sonneneinstrahlung, zu hohen Temperaturen, Feuchtigkeit, Spritzwasser und Staub.
- Setzen Sie die Frontblende (und das Frontblenden-Etui) keinem direkten Sonnenlicht, übermäßiger Hitze oder Feuchtigkeit aus. Vermeiden Sie ebenfalls Orte mit zu viel Staub oder Spritzwasser.
- Berühren Sie auf keinen Fall die Metallkontakte am Gerät oder an der abnehmbaren Frontblende, um eine Beeinträchtigung des Geräts zu vermeiden.
- Bei der Frontblende handelt es sich um ein Präzisionsgerät, setzen Sie sie deshalb keinerlei Stößen aus.
- Achten Sie beim Austauschen einer Sicherung darauf, dass der Wert der Sicherung mit den Angaben am Gerät übereinstimmt. Sicherungen mit einem falschen Wert können Fehlfunktionen verursachen oder zu einer Beschädigung des Geräts führen.
- Wenn sich die Frontblende einmal nicht wie gewohnt wenden sollte, versuchen Sie nicht, sie gewaltsam zu bewegen. Anderenfalls könnte sie beschädigt werden.
- Verwenden Sie für den Einbau ausschließlich die mitgelieferten Schrauben. Zu lange oder zu dicke Schrauben könnten das Gerät beschädigen.

Laden Sie keine 8-cm- CDs in den CD-Slot

Wenn Sie versuchen, eine 8-cm- CD mit einem Adapter in das Gerät zu laden, kann sich der Adapter von der CD lösen und das Gerät beschädigen.

CD-Player/Disc-Wechsler, die an das Gerät angeschlossen werden können

Kenwood Disc-Wechsler und CD-Player, die nach 1997 hergestellt wurden, können an dieses Gerät angeschlossen werden.

Angaben zu anschließbaren Disc-Wechsler- bzw. CD-Player-Modellen finden Sie in einschlägigen Katalogen oder bei Ihrem Kenwood-Händler.

Beachten Sie, dass Kenwood Disc-Wechsler und CD-Player, die 1997 oder früher hergestellt wurden oder Disc-Wechsler von anderen Herstellern nicht an dieses Gerät angeschlossen werden können.

Der Anschluss von nicht unterstützten Disc-Wechslern bzw. CD-Playern an diesem Gerät kann zu Schäden führen.

Bringen Sie den Schalter "O-N" für die betreffenden Kenwood Disc-Wechsler bzw. CD-Player in die Stellung "N".

Der Funktionsumfang und die verfügbaren Display-Anzeigen variieren je nach jeweils angeschlossenem Modell.



- Bei unsachgemäßem Anschluss können das Gerät und der CD-Wechsler beschädigt werden.

Beschlagen der Laser-Linse

Wenn Sie bei kalter Witterung die Fahrzeugheizung einschalten, kann sich auf der Linse des CD-Players im Gerät Kondenswasser bilden. Diese beschlagene Linse kann bewirken, dass keine CDs abgespielt werden können. Nehmen Sie dann die Disc aus dem Gerät und warten Sie eine Zeitlang, bis der Beschlag abgetrocknet ist. Falls das Gerät nach einer Wartezeit immer noch nicht normal funktioniert, wenden Sie sich an Ihren Kenwood-Fachhändler.

Hinweise

- Sollten Sie Probleme bei der Installation des Geräts haben, lassen Sie sich von Ihrem Kenwood-Fachhändler beraten.
- Fragen Sie beim Kauf von optionalem Zubehör bei Ihrem Kenwood-Fachhändler nach, um die Kompatibilität zu Ihrem Modell und Ihrer Region sicherzustellen.
- Es können Zeichen aus dem Zeichensatz ISO 8859-1 dargestellt werden.
- Die Funktion RDS oder RBDS funktioniert nur in Regionen mit Sendern, die diese Dienste unterstützen.
- Die in diesem Handbuch gezeigten Abbildungen von Anzeige und Bedienfeld sind Beispiele, die zur Verdeutlichung der Bedienvorgänge dienen sollen. Daher können sich die in den Abbildungen gezeigten Anzeigen von den tatsächlichen Anzeigen am Gerät unterscheiden und einige Abbildungen der Anzeige sind möglicherweise nicht zutreffend.

So setzen Sie das Gerät zurück

- Wenn das Gerät nicht ordnungsgemäß funktioniert, drücken Sie die Rückstelltaste. Das Gerät wird beim Drücken der Rückstelltaste auf die Werkseinstellungen zurückgesetzt.
- Entfernen Sie das USB-Gerät, bevor Sie die Rückstelltaste drücken. Durch Drücken der Rückstelltaste mit angeschlossenem USB-Gerät können die Daten auf dem USB-Gerät beschädigt werden. Hinweise zum Entfernen von USB-Geräten finden Sie unter <Wiedergabe eines USB-Geräts> (Seite 15).
- Drücken Sie die Rückstelltaste, wenn der Disc-Autowechsel nicht ordnungsgemäß funktioniert. Der normale Betrieb sollte wiederhergestellt werden.

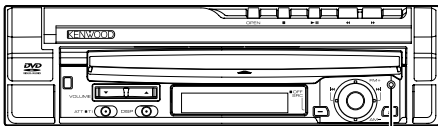

Rückstelltaste

Reinigen des Geräts

Bei Flecken auf der Frontblende des Geräts wischen Sie diese mit einem weichen, trockenen Tuch ab, z. B. einem mit Silikon imprägnierten Tuch. Bei hartnäckigen Flecken auf der Frontblende wischen Sie die Flecken mit einem mit Neutralreiniger angefeuchteten Tuch ab und wischen Sie dann mit einem weichen, trockenen Tuch nach.



- Durch das Aufbringen von Reinigungsspray direkt auf das Gerät können mechanische Teile beschädigt werden. Durch Abwischen der Frontblende mit einem groben Tuch oder durch Verwenden von Lösemitteln wie Verdünnern oder Alkohol kann die Oberfläche zerkratzt werden oder es können Zeichen entfernt werden.

TV-Tuner, die an das Gerät angeschlossen werden können

- KTC-V500E
- KTC-V300E
- KTC-D500E

Navigationsgeräte, die an das Gerät angeschlossen werden können

- KNA-G520/G420
- KNA-DV3200
- KNA-DV2200

iPods, die an das Gerät angeschlossen werden können

Sie können einen iPod über dieses Gerät steuern, wenn Sie einen iPod (handelsübliches Produkt) mit dem Dock-Anschluss über ein optional erhältliches iPod-Verbindungskabel (KCA-iP300V) anschließen. Folgende iPods können über dieses Gerät gesteuert werden.

Steuerbarer iPod	Software-Version
iPod nano	iPod nano Software 1.2
iPod nano, 2. Generation	iPod nano Software 1.1.1
iPod mit Video	iPod Software 1.2

Sie müssen Ihren iPod aktualisieren, wenn er eine ältere Software-Version als oben aufgeführt verwendet.

Die iPod Software-Version wird im Feld "Version" angezeigt, wenn Sie die Taste MENU am iPod drücken und dann "Set", "Information" wählen. Die neuesten Updates für die iPod Software können Sie von der Website von Apple Computer herunterladen. Dieses Gerät unterstützt den Zeichensatz ISO 08859-1. Nicht korrekt darstellbare Zeichen werden als "*" angezeigt.

Wenn Sie Ihren iPod über ein als optionales Zubehör erhältliches iPod Verbindungskabel (KCA-iP300V) an diesem Gerät anschließen, können Sie Ihren iPod sowohl mit Strom versorgen als auch aufladen, während Sie Musik abspielen. Dazu muss dieses Gerät jedoch eingeschaltet sein.

Umgang mit CDs

- Berühren Sie die bespielte Seite der CD nicht.
- Bekleben Sie die CD nicht mit Klebeband und verwenden Sie keine mit Klebeband beklebten CDs.
- Verwenden Sie kein Zubehör zum Kennzeichnen des Disc-Typs.
- Reinigen Sie CDs mit Bewegungen von der Mitte nach außen.
- Ziehen Sie CDs beim Entfernen in horizontaler Richtung aus dem Gerät.
- Wenn eine CD am Mittelloch oder am Rand einen Grat aufweist, verwenden Sie diese CD erst, nachdem Sie diesen Grat entfernt haben, z. B. mit einem Kugelschreiber.

CDs, die nicht verwendet werden können

- CDs, die nicht rund sind, können nicht verwendet werden.

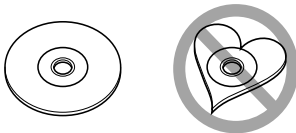

- CDs mit Farben auf der bespielten Seite oder verschmutzte CDs können nicht verwendet werden.
- Dieses Gerät kann nur CDs mit  abspielen.

Dieses Gerät spielt Discs ohne dieses Zeichen eventuell nicht korrekt ab.

- Sie können keine CD-Rs oder CD-RWs abspielen, die nicht finalisiert wurden. (Einzelheiten hinsichtlich der Finalisierung finden Sie bitte in den Bedienungsanleitungen Ihrer Brennsoftware sowie Ihres CD-R/CD-RW-Recorders.)

Liste der abspielbaren Discs

Disc-Typen	Standard	Unterstützung	Anmerkung
DVD	DVD Video	○	
	DVD Audio	○	
	DVD-R	○	
	DVD-RW	○	MP3/WMA/AAC/JPEG/MPEG/DivX Wiedergabe Multi-Border/Multisession (Wiedergabe ist abhängig von Authoring-Bedingungen)
	DVD+R	○	Kompatibel mit 8-cm-Discs
	DVD+RW	○	
	DVD-R DL (Double Layer)	○	
	DVD+R DL (Double Layer)	○	Nur Video-Format.
	DVD-RAM	×	
	CD	Music CD	○
CD-ROM		○	MP3/WMA/AAC/JPEG/DivX Wiedergabe
CD-R		○	Multisession unterstützt
CD-RW		○	Packet Write nicht unterstützt.
DTS-CD		○	
Video CD (VCD)		○	
Super video CD		×	
Photo CD		×	
CD-EXTRA		△	Nur Music CD-Sitzung kann abgespielt werden.
HDCD		△	Tonqualität wie normale Musik-CD.
Andere	CCCD	×	
	Dualdisc	×	
	Super audio CD	△	Nur CD-Schicht kann abgespielt werden.

○ : Wiedergabe ist möglich.

△ : Wiedergabe ist teilweise möglich.

×



- DivX-Dateien müssen die Erweiterung ".divx", ".div" oder ".avi" aufweisen.
- Wenn Sie mit DRM geschützte Inhalte kaufen, überprüfen Sie den Registrierungscode im <DivX-Setup> (Seite 72). Der Registrierungscode ändert sich jedes Mal, wenn eine Datei mit dem angezeigten Registrierungscode abgespielt wird, um ein Kopieren zu verhindern.

Weltweite Regionencodes

Die DVD-Player sind mit einem Regionencode versehen, der dem Vertriebsbereich entspricht, wie in der nachfolgenden Karte dargestellt.

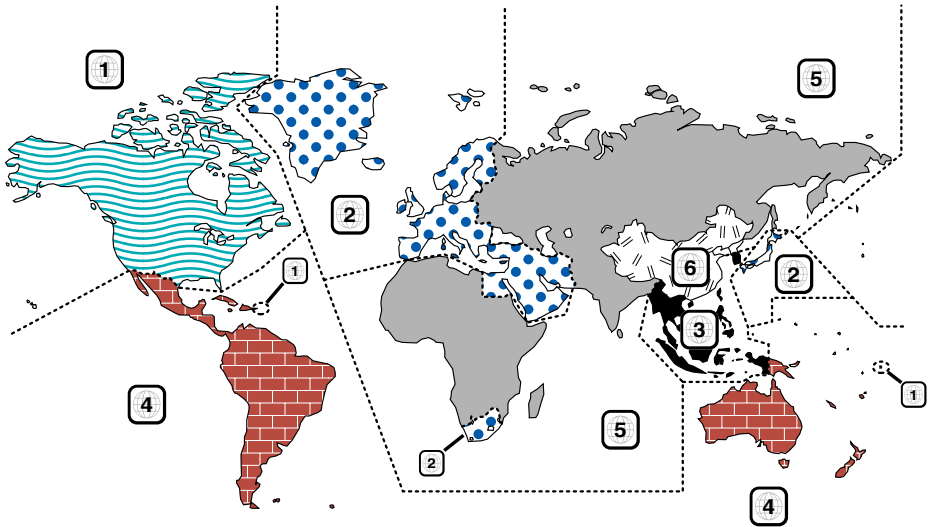

Kennzeichnungen auf DVDs

Symbol	Beschreibung
	Steht für einen Regionalcode. Die Discs mit dieser Kennzeichnung können in jedem DVD-Player abgespielt werden.
	Steht für die Anzahl der enthaltenen Tonspuren. Ein Film kann bis zu 8 Tonspuren enthalten. Sie können eine bevorzugte Sprache wählen.
	Steht für die Anzahl der enthaltenen Untertitelspuren. Ein Film kann bis zu 32 Untertitelspuren enthalten.
	Wenn eine DVD Szenen enthält, die aus verschiedenen Blickwinkeln aufgenommen wurden, können Sie einen bevorzugten Blickwinkel wählen.
	Steht für den verwendeten Bildschirmtyp. Das linke Kennzeichen steht für ein Bild im Breitformat (16:9), das auf einem Standard-Fernsehgerät (4:3) mit schwarzen Rändern oben und unten angezeigt wird (Letterbox).

Kennzeichen zur Steuerung des Betriebs

Bei dieser DVD können möglicherweise bestimmte Funktionen dieses Gerät eingeschränkt werden, je nachdem, an welchem Standort die DVD abgespielt wird. In diesem Fall erscheinen folgende Kennzeichen auf dem Bildschirm. Weitere Informationen finden Sie in der Anleitung zur Disc.

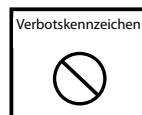

Discs mit eingeschränkter Nutzungsdauer

Lassen Sie Discs mit eingeschränkter Nutzungsdauer nicht in diesem Gerät. Wenn Sie eine bereits abgelaufene Disc laden, können Sie diese möglicherweise nicht aus dem Gerät auswerfen.

Wissenswertes über Audiodateien

• Abspielbare Audiodateien

AAC-LC (.m4a), MP3 (.mp3), WMA (.wma)



• Wenn auf der gleichen Disc normale CD-Musik und Musik für andere Wiedergabesysteme aufgezeichnet wurden, kann zur Wiedergabe nur das Wiedergabesystem der ersten Sitzung verwendet werden.

• Abspielbare AAC-Dateien

"m4a"-Dateien, die im Format AAC-LC enkodiert wurden.

Übertragungsbitrate: 16 – 320 kbps

Abtastfrequenz: 16 – 48 kHz

• Abspielbare MP3-Dateien

Dateien im Format MPEG 1/2 Audio Layer 3

Übertragungsbitrate: 8 – 320 kbps

Abtastfrequenz: 8 – 48 kHz

• Abspielbare WMA-Dateien

Dateien kompatibel zu Windows Media Audio (außer Dateien für Windows Media Player 9 oder später, die neue Funktionen verwenden)

Übertragungsbitrate: 48 – 192 kbit/s

Abtastfrequenz: 32, 44,1, 48 kHz

• Abspielbare Disc-Medien

CD-R/RW/ROM, DVD±R/RW

• Abspielbare Disc-Formate

ISO 9660 Level 1/2, Joliet, Romeo, Lange Dateinamen.

• Die maximal angezeigte Zeichenanzahl (CD-R/RW/DVD±R/RW)

Datei-/Ordnername: 128 Zeichen

MP3 ID3-Tag Version 1.x: 30 Zeichen

• Grenzwerte für die Anzahl von Dateien und Ordnern (CD-R/RW/DVD±R/RW/USB-Gerät)

Maximale Anzahl von Verzeichnisebenen: 8

Maximale Anzahl von Ordnern: 254

Maximale Anzahl von Dateien pro Ordner: 255

Maximale Anzahl von Dateien pro Wiedergabeliste: 7000 (USB-Gerät)

• Abspielbare USB-Geräte

USB-Massenspeicherklasse, iPod mit KCA-iP300V

• Abspielbare Dateisysteme auf USB-Geräten

FAT16, FAT32

• Wissenswertes über den Anschluss von USB-Geräten

Wenn zum Anschluss eines USB-Geräts ein Verlängerungskabel erforderlich ist, wird die Verwendung des Typs CA-U1EX (optional) empfohlen. Normale Wiedergabe kann nicht sichergestellt werden, wenn ein anderes als das compatible USB-Kabel verwendet wird. Der Anschluss über ein Kabel mit einer Gesamtlänge von über 5 m kann zu Störungen bei der Wiedergabe führen.

Selbst wenn die Audiodateien nach den oben aufgeführten Standards zusammengestellt wurden, kann die Wiedergabe je nach Zustand von Medium oder Gerät trotzdem nicht möglich sein.

• Wiedergabereihenfolge der Audiodateien

Im Beispiel des Ordner-/Dateibaums in der folgenden Abbildung werden die Dateien in der Reihenfolge ① nach ⑩ wiedergegeben.

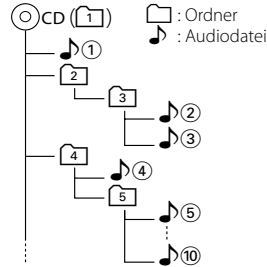

Die Audiodateien werden in der Reihenfolge wiedergegeben, in der sie mit der Brennsoftware auf die CD geschrieben wurden. Sie können die Wiedergabereihenfolge möglicherweise beeinflussen, wenn Sie am Anfang der Dateinamen die gewünschte Reihenfolge als Nummern in der Form "01" bis "99" einfügen.

Audiodateien werden in der Reihenfolge wiedergegeben, in der die Dateien geschrieben wurden. Sie können die Wiedergabereihenfolge angeben, indem Sie die Dateien in einem Ordner nummerieren und diese als Ordner schreiben. (USB-Geräte)



- In diesem Handbuch wird die Bezeichnung "USB-Gerät" für Flashspeicher und digitale Audioplayer verwendet, die als Geräte der Massenspeicherklasse arbeiten.
- "iPod" wird in diesem Handbuch für einen iPod verwendet, der über KCA-iP300V (optionales Zubehör) angeschlossen ist. Ein über KCA-iP300V angeschlossener iPod kann über dieses Gerät gesteuert werden. Über KCA-iP300V können iPod nano und iPod mit Video angeschlossen werden. Wenn Sie einen iPod mit einem handelsüblichen USB-Kabel anschließen, wird er als Gerät der Massenspeicherklasse behandelt.
- Informationen zu den unterstützten Formaten und Typen von USB-Geräten finden Sie unter www.kenwood.com/usb/.
- Versehen Sie Audiodateien mit der korrekten Erweiterung (AAC: ".M4A"; MP3: ".MP3"; WMA: ".WMA")
- Verwenden Sie diese Erweiterungen ausschließlich für Audiodateien. Bei anderen Dateien mit dieser Erweiterungen wird der Versuch einer Wiedergabe unternommen und die dabei entstehenden lauten Geräusche können die Lautsprecher beschädigen.

- Dateien mit Kopierschutz können nicht wiedergegeben werden.
- Das Gerät ist möglicherweise nicht kompatibel mit Aktualisierungen der Standards für Kompressionsformate und zusätzlichen Spezifikationen.
- CD-RW-Discs mit Schnellformatierung durch die Brennsoftware können nicht verwendet werden.
- Bei Aufzeichnung der maximalen Kapazität von CD-R/RW-Medien in einer Sitzung verwendet die Brennsoftware die Einstellung "Disc at once".
- Datei-/Ordnername bezieht sich auf die Anzahl der Zeichen einschließlich der Erweiterung.
- Dieses Gerät kann die folgenden Versionen von MP3 ID3-Tags anzeigen: Version 1.0/1.1/2.2 (USB-Geräte)/2.3 (USB-Geräte)
- AAC-ID3-Tags können nicht angezeigt werden.
- Fragen Sie beim Kundendienst Ihres USB-Geräts nach, ob es die Spezifikationen für die USB-Massenspeicherklasse erfüllt.
- Durch Verwendung eines nicht unterstützten USB-Geräts kann es zu Störungen bei der Wiedergabe oder Anzeige der Audiodateien kommen.
Selbst wenn Sie ein USB-Gerät verwenden, das die oben aufgeführten Spezifikationen erfüllt, kann die normale Wiedergabe von Audiodateien je nach Typ oder Zustand des USB-Geräts trotzdem nicht möglich sein.
- Lassen Sie USB-Geräte nicht über einen längeren Zeitraum im Fahrzeug. Sie können sich durch direkte Sonneneinstrahlung, hohe Temperaturen usw. verformen oder beschädigt werden.

Wissenswertes über Videodateien

Zulässige Videodateien

- Format: MPEG1, MPEG2, DivX
- Bildgröße:
MPEG1: 320 × 240, 352 × 240
MPEG2: 640 × 480, 704 × 480
DivX: 352 × 240, 352 × 288, 720 × 450, 720 × 576
- Audio-Format:
MPEG1/2: MPEG Audio Layer 2
DivX: MP3, Dolby Digital
- Audio-Abtastfrequenzen: 32 / 44,1 / 48 kHz
- Audiobitrate: 32 – 384 kbps (nur konstante Bitraten)

Erweiterungen

Videodateien müssen eine der folgenden Erweiterungen aufweisen:

mpg, mpeg, mpe, m1v, m2v

Für Disc-Formate, Datei- und Ordnernamen sowie die Wiedergabereihenfolge gilt das gleiche wie bei Audiodateien. Siehe <Wissenswertes über Audiodateien> (Seite 10).

Wissenswertes über Bilddateien

Zulässige Bilddateien

- Format: JPEG
- Baseline-Format:
bis maximal 8192 (B) × 7680 (H) Pixel
- Progressive-Format:
bis maximal 1600 (B) × 1200 (H) Pixel



- Bilder bis zur oben genannten Größe werden so vergrößert oder verkleinert, dass sie auf dem Bildschirm passen.
- Bilddateien mit angehängten Informationen (z. B. EXIF) werden möglicherweise nicht korrekt angezeigt oder dargestellt (z. B. Drehung).

Erweiterungen

Bilddateien müssen eine der folgenden Erweiterungen aufweisen:

jpg, jpeg, jpe

Für zulässige Discs, Disc-Formate, Datei- und Ordnernamen sowie die Wiedergabereihenfolge gilt das gleiche wie bei Audiodateien. Siehe <Wissenswertes über Audiodateien> (Seite 10).

Wissenswertes über USB-Geräte

- Installieren Sie das USB-Gerät an einem Ort, wo es Sie nicht am ordnungsgemäßen Führen Ihres Fahrzeugs behindert.
- Sie können keinen USB-Hub zum Anschluss von USB-Geräten verwenden.
- Machen Sie Sicherungskopien der Audiodateien, die Sie mit diesem Gerät verwenden. Die Dateien können bei bestimmten Betriebszuständen des USB-Geräts gelöscht werden.
Wir übernehmen keine Haftung für Schäden, die durch das Löschen gespeicherter Daten entstehen.
- Im Lieferumfang dieses Geräts ist kein USB-Gerät enthalten. Sie müssen ein handelsübliches USB-Gerät erwerben.

Verwendung von "DualDisc"

Wenn Sie mit diesem Gerät eine "DualDisc" abspielen, kann die nicht abgespielte Oberfläche der Disc beim Einlegen oder Auswerfen zerkratzt werden. Da die Seite mit dem Music CD-Format nicht dem CD-Standard entspricht, kann es sein, dass keine Wiedergabe möglich ist.

(Eine "DualDisc" enthält auf einer Seite Signale nach dem DVD-Standard und auf der anderen Seite eine Music CD.)

Grundfunktionen

Bei geöffnetem Monitor

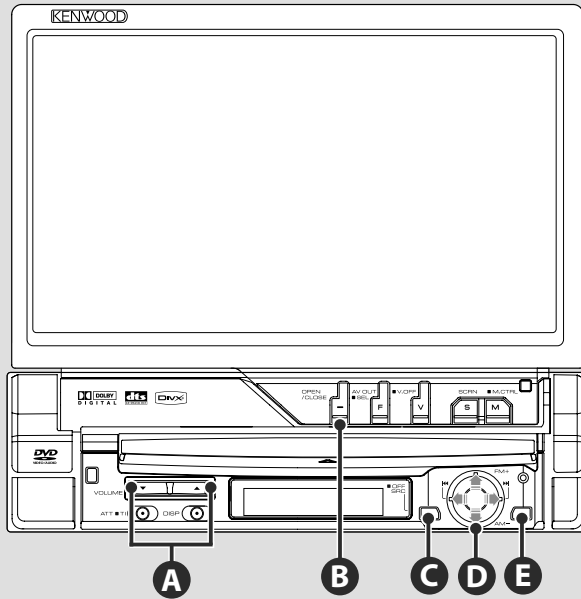

Bei geschlossenem Monitor

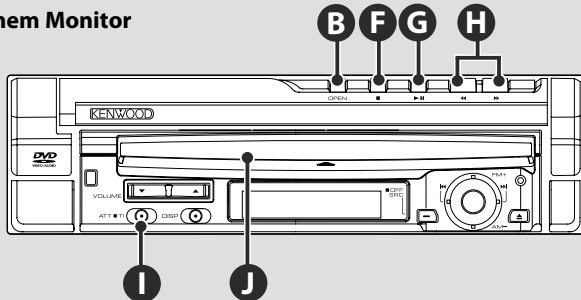

B

Bildschirm öffnen/schließen

Drücken zum Öffnen bzw. Schließen der Bildschirmlende.



- Berühren Sie auf keinen Fall die sich bewegenden Komponenten, wenn Sie den Monitor öffnen oder schließen. Falls Sie die sich bewegenden Komponenten berühren, könnten Sie sich Verletzungen zuziehen, oder das Gerät könnte beschädigt werden.
- Versuchen Sie nicht, den Monitor von Hand zu öffnen oder zu schließen.



- Sie können den Monitor automatisch öffnen oder schließen, wenn Sie die Zündung ein- oder ausschalten (siehe Seite 80).
- Falls die Monitor-Bewegung beim Öffnen durch die Gangschaltung oder ein anderes Hindernis gestoppt wird, wird diese Bewegung durch die Sicherungsfunktion unterbrochen. Auch wenn der Monitor beim Schließen ein Hindernis eingeklemmt, wird die Monitor-Bewegung von der Sicherungsfunktion unterbrochen. Sollte dies der Fall sein, entfernen Sie das Hindernis bitte und drücken Sie erneut die [OPEN/CLOSE]-Taste.

C**Schaltet das Gerät EIN/AUS**

Drücken Sie die Taste, um das Gerät einzuschalten.

Wenn Sie die Taste drücken und länger als 1 Sekunde gedrückt halten, wird das Gerät ausgeschaltet.

A**Regelt die Lautstärke****I****Dämpft die Lautstärke**

Drücken Sie die Taste zur Aufhebung der Stummschaltung erneut.

E J**Wiedergabe einer Disc**

Wenn Sie eine Disc in das Gerät laden **D**, beginnt die Wiedergabe. Wenn bei Wiedergabe einer Video-Disc ein Menü erscheint, wählen Sie das gewünschte Element.



• Unter <Liste der abspielbaren Discs> (Seite 8) finden Sie eine Liste der unterstützten Discs und Formate.

Entfernen einer Disc

Drücken Sie die Taste [**▲**] **E** (Auswerfen).

G**Wiedergabe/Pause**

[**▶||**]-Taste ein Mal drücken für Pause. Erneut drücken, um die Wiedergabe fortzusetzen.

F G**Wiedergabe stoppen**

[**■**]-Taste **F** drücken, um die Wiedergabe zu stoppen.

[**▶||**]-Taste **G** drücken, um die Wiedergabe an der Stelle fortzusetzen, an der sie zuvor unterbrochen wurde.

H**Schneller Suchlauf vorwärts/rückwärts**

[**▶▶**]-Taste drücken und gedrückt halten für schnellen Suchlauf vorwärts durch den Titel.

[**◀◀**]-Taste drücken und gedrückt halten für schnellen Suchlauf rückwärts durch den Titel.

D**Kapitel/Szene/Titel/Frequenz auswählen**

Steuerungsknopf **D** nach rechts oder links bewegen.

Musik oder Kapitel, Titel oder Frequenz werden ausgewählt.

D**Band/Ordner auswählen**

Steuerungsknopf **D** nach oben drücken, um zu den Frequenzbändern FM1/2/3 oder zum nächsten Ordner/Disk zu wechseln.

Steuerungsknopf **D** nach unten drücken, um zum Frequenzband AM oder zum vorherigen Ordner/Disk zu wechseln.

Nächste Seite ▶

Grundfunktionen

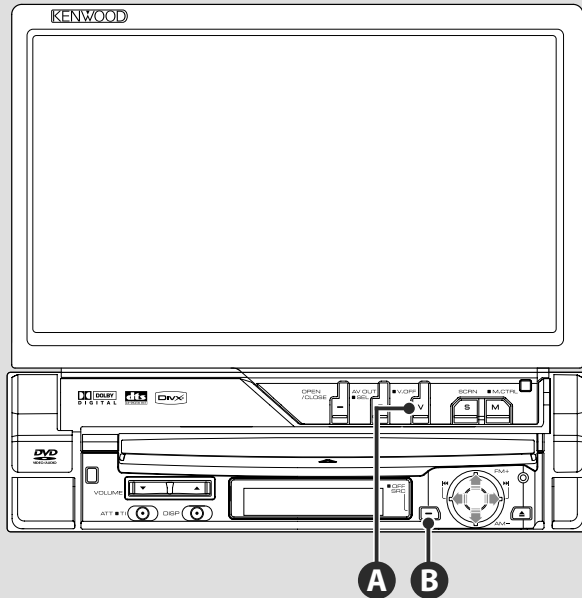

A

Umschalten der Videoquelle

Die Videoquelle ändert sich bei jedem Drücken der Taste in der folgenden Reihenfolge.

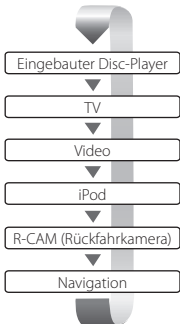

Sie können das Video-Display auch durch ein Drücken der Taste für mindestens 1 Sekunde ausschalten.

Bei einem erneuten Drücken der Taste wird das vorherige Video-Display wieder angezeigt.



- Die Videoanzeige der Rückspiegelkamera erscheint, wenn am Fahrzeug der Rückwärtsgang eingelegt ist.
- Schalten Sie im <AV-Schnittstellen-Setup> (Seite 74) die Option "NAVIGATION" auf "RGB"/"AV-IN", um das Navigationsvideo anzuzeigen.

Wiedergabe eines USB-Geräts

Beim Anschluss eines USB-Geräts beginnt die Wiedergabe automatisch.

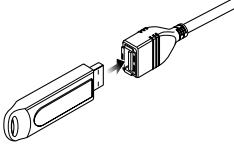

Entfernen Sie das USB-Gerät

Drücken Sie  auf dem USB-Steuerbildschirm, um den USB-Ruhezustand aufzurufen, und entfernen Sie dann das USB-Gerät. Siehe <USB-Gerätsteuerung> (Seite 42).



- Durch Entfernen des USB-Geräts ohne vorherigen Wechsel in den USB-Ruhezustand können die Daten auf dem USB-Gerät beschädigt werden.



- Wenn USB als Quelle gewählt wird, ohne dass ein USB-Gerät angeschlossen ist, erscheint die Anzeige "No Device".
- Wenn die Wiedergabe angehalten und später fortgesetzt wird, beginnt sie an der Stelle, an der sie beim letzten Mal angehalten wurde. Selbst wenn das USB-Gerät entfernt und später neu verbunden wird, beginnt die Wiedergabe wieder an der gleichen Stelle, an der sie beim letzten Mal angehalten wurde, wenn der Inhalt des USB-Geräts nicht verändert wurde.
- Achten Sie auf festen Sitz der Anschlüsse für das USB-Gerät.

B

Umschalten der Audioquelle

Die Audioquelle ändert sich bei jedem Drücken der Taste in der folgenden Reihenfolge.

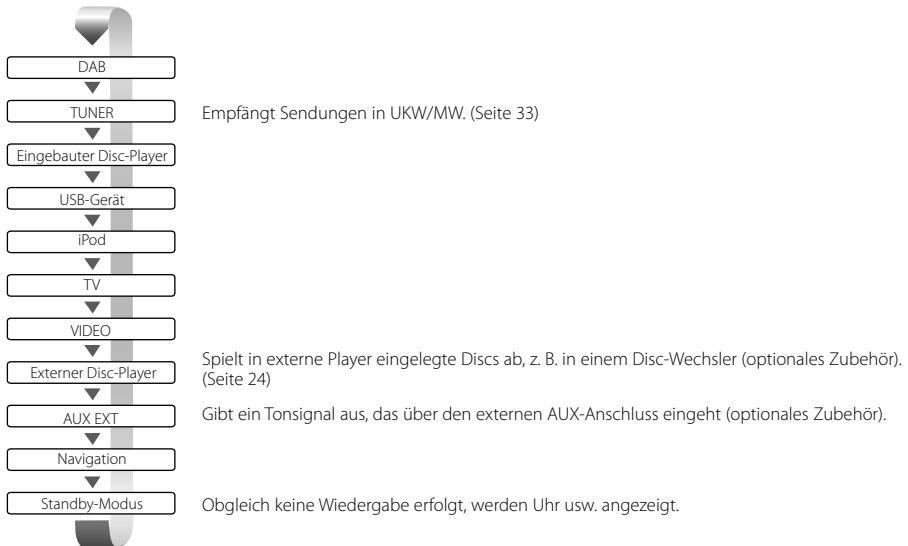

- Sie können zu keiner Quelle umschalten, die nicht angeschlossen oder eingelegt ist.
- Sie können mit dem eingebauten Disc-Player auch Audiodateien, Videodateien und Bilddateien wiedergeben. Unter <Liste der abspielbaren Discs> (Seite 8) finden Sie Angaben zu Typ und Format dieser Medien.
- Es ist erforderlich, dass Sie die "NAVIGATION Source" von <AV-Schnittstellen-Setup> (Seite 74) auf "On" stellen, damit Sie die Navigation durch die durch die [SRC]-Taste auszuwählende Audioquelle hinzufügen können.

Grundfunktionen

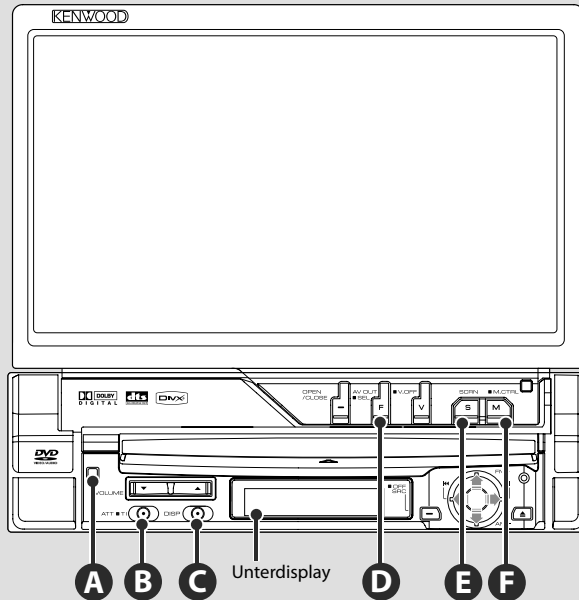

D

Zur Umschaltung des Funktionsbildschirms

Der Funktionssteuerungs-Bildschirm ändert sich bei jedem Drücken der Taste in der folgenden Reihenfolge.



Die folgenden Tasten werden immer auf dem Quellensteuerungs-Bildschirm angezeigt.



- 1 Zeigt den Quellenauswahl-Bildschirm an. (Seite 55)
- 2 Kehrt zurück zum Quellensteuerungs-Bildschirm.
- 3 Zeigt den Menübildschirm zur Audiosteuerung an. (Seite 88)
- 4 Zeigt den SETUP-Menübildschirm an. (Seite 68)
- 5 Regelt die Lautstärke
- 6 Uhrzeitanzeige



- Berühren Sie unten rechts in verschiedenen Bildschirmanzeigen, um zum Ursprungsbildschirm zurückzukehren.

B**Verkehrsinformationen hören**

Drücken Sie die Taste mindestens eine 1 Sekunde lang, um die Verkehrsinformationen ein- oder auszuschalten. (Seite 37)

C**Umschalten des Unterdisplays**

[DISP]-Taste drücken, um den Suchmodus auszuwählen. Der Status der gewählten Quelle wird angezeigt.

D**Umschalten der AV OUT-Quelle**

Schaltet die beim AV OUTPUT-Anschluss auszugebende Quelle um, wenn die Taste für mindestens 1 Sekunde gedrückt wird.

E**Bildschirm-Setup**

Taste drücken.
Der Bildschirmsteuerungsbildschirm (Seite 59) wird angezeigt.

F**Bildschirmmodus umschalten**

Taste drücken, um den Bildschirmmodus zu wechseln. (Seite 80)
Wird die Taste länger als 1 Sekunde gedrückt gehalten, erscheint der DVD-Disk-Menübildschirm. (Seite 21)



- Das DVD-Disk-Menü ist nicht verfügbar, während das Hauptmenü der DVD angezeigt wird.

A**Diebstahlsicherung (Blende)**

Durch die abnehmbare Schutzblende, die Sie mitnehmen können, ist das Gerät vor Diebstahl geschützt.

Abnehmen der Schutzblende

Freigabetaste **A** drücken. Schutzblende nach links ziehen und nach vorne abnehmen.

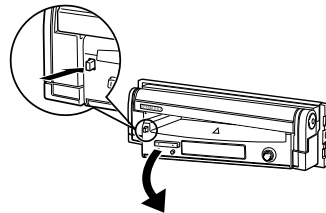

- Vor Abnehmen oder Aufsetzen der Schutzblende den Bildschirm zuerst schließen.
- Nach Abnehmen der Schutzblende kann der Receiver nicht bedient werden.
- Nach Abnehmen der Schutzblende können Sie die Einbruchswarnlampe blinken lassen (Seite 82).

Aufsetzen der Schutzblende

Die rechte Seite der Schutzblende auf die Haken aufsetzen und hineindrücken, bis sie einrastet und arretiert wird. Die Schutzblende hineindrücken, bis sie einrastet. Die Schutzblende ist nun arretiert und das Gerät kann benutzt werden.

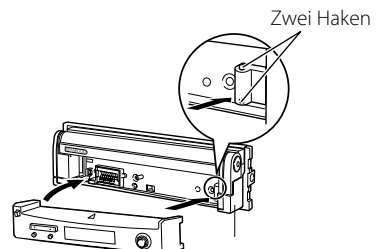

Wiedergabe von DVD/VCD & DVD Audio

Sie können DVDs/VCDs mit verschiedenen Funktionen abspielen.



- Hinweise zu grundlegenden Funktionen zum Abspielen von DVD/VCD finden Sie unter <Grundfunktionen> (Seite 12).
- Stellen Sie den Moduswahlschalter an der Fernbedienung auf "DVD", bevor Sie den Betrieb beginnen, siehe <Moduswahlschalter> (Seite 92).

Funktionen im Wiedergabebildschirm

Grundfunktionen sind auch dann verfügbar, wenn der Wiedergabebildschirm angezeigt wird.

Anzeigen des Wiedergabebildschirms.

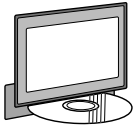

oder

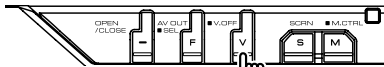

DVD-Wiedergabebildschirm

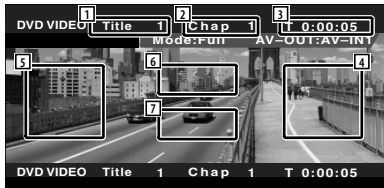

- 1 Titelnúmeranzeige
- 2 Kapitelnummeranzeige
- 3 Wiedergabezeitanzeige
- 4 Kapitelsuche vorwärts
Wählt das nächste Kapitel aus.
- 5 Kapitelsuche rückwärts
Wählt das vorherige Kapitel aus.
- 6 Steuertastenbereich des DVD Disc-Menüs
Zeigt den Steuertastenbereich des Disc-Menüs an (Seite 21).
- 7 Tastenbereich der Informationsanzeige

DVD Audio-Wiedergabebildschirm

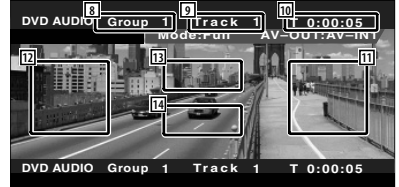

- 8 Gruppennummeranzeige
- 9 Titelnúmeranzeige
- 10 Wiedergabezeitanzeige
- 11 Titelsuche vorwärts
Wählt den nächsten Titel aus.
- 12 Titelsuche rückwärts
Wählt den vorherigen Titel aus.
- 13 Steuertastenbereich des DVD Disc-Menüs
Zeigt den Steuertastenbereich des Disc-Menüs an (Seite 21).
- 14 Tastenbereich der Informationsanzeige

VCD-Wiedergabebildschirm

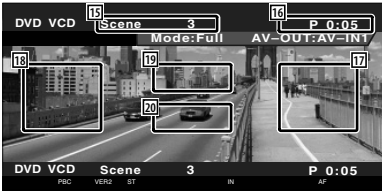

- 15 Szenen-/Titelnummeranzeige
- 16 Wiedergabezeitanzeige
- 17 Szenen-/Titelsuche vorwärts
Wählt die nächste Szene (wenn PBC eingeschaltet ist) oder den nächsten Titel (wenn PBC ausgeschaltet ist) aus.
- 18 Szenen-/Titelsuche rückwärts
Wählt die vorherige Szene (wenn PBC eingeschaltet ist) oder den nächsten Titel (wenn PBC ausgeschaltet ist) aus.
- 19 Zoom-Steuertastenbereich
Zeigt die Zoom-Steuertasten an (Seite 23).
- 20 Tastenbereich der Informationsanzeige



- Die Informationsanzeige wird nach etwa 5 Sekunden automatisch gelöscht. Die Information kann auch automatisch bei jeder Aktualisierung angezeigt werden.

Funktionen bei Anzeige des Easy-Bedienfelds

Zeigt ein schwebendes Bedienfeld auf dem Bildschirm an.

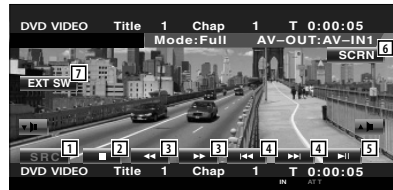
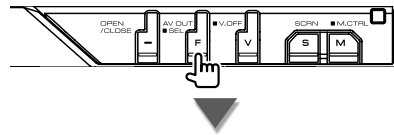

- 1 Umschalten der Quelle.
- 2 Wiedergabe anhalten.
Bei zweimaligem Drücken wird die Disc von Anfang an wiedergegeben, wenn Sie sie das nächste Mal wiedergeben lassen möchten.
- 3 Schneller Vor- oder Rücklauf.
- 4 Kapitelsuche (während DVD-Wiedergabe)
Titelsuche (während DVD Audio-Wiedergabe)
Sucht nach einem Kapitel.
Sucht nach einem Titel.
Szenen-/Titelsuche (während VCD-Wiedergabe)
Wählt eine Szene (wenn PBC eingeschaltet ist) oder einen Titel (wenn PBC ausgeschaltet ist) aus.
- 5 Für die Wiedergabe oder Pause.
- 6 Zeigt den Steuerbildschirm an.
Unter <Bildschirmsteuerung> (Seite 59).
- 7 Zeigt den Steuerbildschirm für externe Geräte an. Siehe <Steuerung der Stromversorgung für externe Geräte> (Seite 56).



- Das Easy-Bedienfeld ist beim Berühren eines zentralen Bereichs des Monitors verdeckt.

Funktionen bei Anzeige des Steuerbildschirms

Schaltet zum Steuerbildschirm, um verschiedene Wiedergabefunktionen zu nutzen.

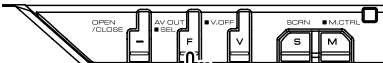
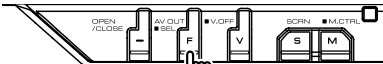

Bei der Wiedergabe von DVD Audio



Während der VCD-Wiedergabe



- 1 Wirft die Disc im eingebauten Disc-Player aus.
- 2 Schneller Vor- oder Rücklauf.
- 3 Wiedergabe anhalten.
Bei zweimaligem Drücken wird die Disc von Anfang an wiedergegeben, wenn Sie sie das nächste Mal wiedergeben lassen möchten.
- 4 Auswahl von Kapitel, Szene oder Titel.
Wenn die Wiedergabe auf Pause eingestellt ist, berühren Sie diese Taste, um die Einzelbildwiedergabe zu starten.
- 5 Für die Wiedergabe oder Pause.
- 6 Langsamer Vor- oder Rücklauf. (während DVD-Wiedergabe)
- 7 Schaltet die Tastenanzeige um.
- 8 Schaltet den Wiederholmodus in der folgenden Reihenfolge um.
DVD: Titelwiederholung, Kapitelwiederholung, Wiederholung aus
DVD Audio: Gruppenwiederholung, Titelwiederholung, Wiederholung aus
VCD: Titel, Disc, verbleibende Discs (nur wirksam bei deaktivierter PBC-Funktion)
- 9 Schaltet den Wiedergabezeitanzeige in der folgenden Reihenfolge um.
DVD: Kapitel, Titel, verbleibende Titel
DVD Audio: Titel, Gruppe, verbleibende Gruppe
VCD: Titel, Disc, verbleibende Discs (nur wirksam bei deaktivierter PBC-Funktion)

- 10 Titelnummeranzeige (während DVD-Wiedergabe)
- Gruppennummeranzeige (während DVD Audio-Wiedergabe)
- 11 Kapitel-/Szenen-/Titelnummeranzeige
- 12 Wiedergabemodusanzeige
- 13 Wiedergabezeitanzeige
- 14 Lautstärkepegelanzeige
- Wenn  angezeigt wird, kann die Textanzeige durch Antippen weitergescrollt werden.
- 15 Funktionsanzeige
- 16 Erscheint beim Einlegen einer Disc.
- 17 Schaltet die PBC-Funktion bei VCDs ein oder aus. (nur bei VCD Ver. 2.0)



- 18 Zeigt den Steuerbildschirm für externe Geräte an. Siehe <Steuerung der Stromversorgung für externe Geräte> (Seite 56).

Öffnet das DVD-Disc-Menü

Wählt aus dem DVD-Disc-Menü eine Option aus.

1 Zeigt den Steuerbildschirm für das Disc-Menü an

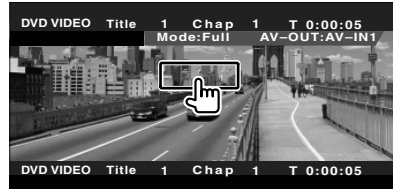

- 1 Ruft das Menü auf.
- 2 Kehrt zurück zum Bildschirm des Disc-Menüs.
- 3 Wählt eine Menüoption.
- 4 Gibt Ihre Menüauswahl ein.
- 5 Kehrt zurück zum vorherigen Menübildschirm.
- 6 Zeigt das oberste Menü an.
- 7 Hervorhebungssteuerung
- 8 Löscht die Steuerelemente des Disc-Menüs.

Hervorhebungssteuerung

Sie können ein Kapitel oder einen Titel für den DVD-Menübildschirm auswählen. Wenn Sie den Bildschirm berühren, können Sie das DVD-Menü auswählen.



Nächste Seite ►



- Zum Abbrechen der Hervorhebungssteuerung drücken Sie die Taste [V.SEL].

2 Wählen Sie Optionen im Disc-Menü

Disc-Menü



- 9 Ruft die Menüsteuerung auf.
- 10 Schaltet den Bildwinkel um.
(nur während der Programm-Wiedergabe)
- 11 Schaltet die Untertitelsprache um.
(nur während der Programm-Wiedergabe)
- 12 Schaltet die Tonspur um.
(nur während der Programm-Wiedergabe)
- 13 Zeigt den Bildschirm der Zoom-Steuerung an.
- 14 Löscht die Steuerelemente des Disc-Menüs.

Zoom-Steuerung



- 15 Ändert das Zoomverhältnis bei jeder Berührung, in 4 Stufen (2-fach, 3-fach, 4-fach oder aus).
- 16 Scrollt den Bildschirm in der angetippten Richtung.
- 17 Kehrt zurück zum Steuerbildschirm des Disc-Menüs.
- 18 Löscht die Steuerelemente des Disc-Menüs.

VCD-Zoom-Steuerung

Zur Anzeige eines vergrößerten VCD-Bildschirms.

1 Zeigt den Bildschirm der Zoom-Steuerung an

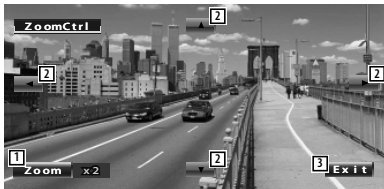
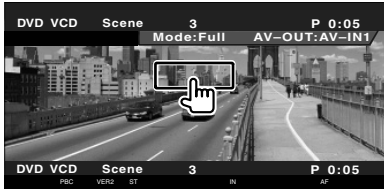

- 1 Ändert das Zoomverhältnis bei jeder Berührung, in 2 Stufen (2-fach oder aus).
- 2 Scrollt den Bildschirm in der angetippten Richtung.
- 3 Löscht die Taste zur Zoom-Steuerung.

Direktsuche



Durch die Eingabe dieser Nummer können Sie auf einer DVD/VCD nach Kapiteln, Szenen oder Titeln suchen.

1 Modus für Direktsuche wählen

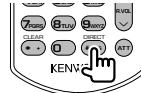

Bei jeder Betätigung können folgende Elemente gesucht werden.

DVD: Titel, Kapitel, Zeit, Direkte Nummerneingabe

DVD Audio: Gruppe, Titel, Direkte Nummerneingabe

VCD (bei aktiviertem PBC): Szene, direkte Nummerneingabe

VCD (bei deaktiviertem PBC): Titel

Die direkte Suche wird von manchen Discs unter Umständen nicht unterstützt.

2 Geben Sie eine Nummer oder eine Zeit ein

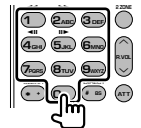

Geben Sie bei Wiedergabe einer VCD (bei aktiviertem PBC) die PBC-Nummer einer Szene oder (bei deaktiviertem PBC) eine Titelnummer ein.



- Drücken Sie **CLEAR** (CLEAR), um falsche Eingaben zu löschen.

3 Suchen

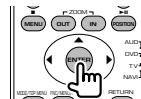

- Der Betrieb wird automatisch abgebrochen, wenn Sie nicht innerhalb von 10 Sekunden eine Bedienung durchführen:
- Die Zeitsuchefunktion funktioniert bei bestimmten Discs nicht exakt.

Wiedergabe von Musik-Discs & Audiodateien

Sie können während der Wiedergabe von CDs/Audiodateien/CDs im Disc-Wechsler verschiedene Steuerbildschirme aufrufen.



- Hinweise zu grundlegenden Funktionen zum Abspielen von Musik-Discs/Audiodateien finden Sie unter <Grundfunktionen> (Seite 12).
- Unter <Liste der abspielbaren Discs> (Seite 8) finden Sie eine Liste der abspielbaren Discs.
- Unter <Wissenswertes über Audiodateien> (Seite 10) finden Sie eine Liste der abspielbaren Dateien.

Funktionen bei Anzeige des Easy-Bedienfelds

Zeigt ein schwebendes Bedienfeld auf dem Bildschirm an.

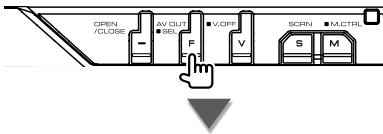

Während der CD-Wiedergabe



Während der Wiedergabe von Audiodateien



Während der Wiedergabe vom Disc-Wechsler



- 1 Umschalten der Quelle.
- 2 Wiedergabe anhalten.
- 3 Schneller Vor- oder Rücklauf. (nur bei Wiedergabe einer CD mithilfe des integrierten Disc-Players)
- 4 Wählt einen Titel aus.
Wenn Sie die Taste weiterhin berühren:
Schneller Vor- oder Rücklauf.
Deaktiviert bei Wiedergabe einer CD (im integrierten Disc-Player).
- 5 Für die Wiedergabe oder Pause.

- 6 Wählt einen Ordner aus. (nur bei Wiedergabe einer Audiodatei mithilfe des integrierten Disc-Players)
- 7 Wählt eine Disc aus. (nur bei Wiedergabe einer Disc mithilfe des Disc-Wechslers).
- 8 Zeigt den Steuerbildschirm an. (Seite 59, <Bildschirmsteuerung>)
- 9 Zeigt den Steuerbildschirm für externe Geräte an. Siehe <Steuerung der Stromversorgung für externe Geräte> (Seite 56).



- Das Easy-Bedienfeld ist beim Berühren eines zentralen Bereichs des Monitors verdeckt.

Funktionen bei Anzeige des Steuerbildschirms

Schaltet zum Steuerbildschirm, um verschiedene Wiedergabefunktionen zu nutzen.

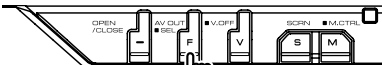
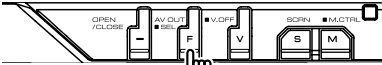

Während der CD-Wiedergabe

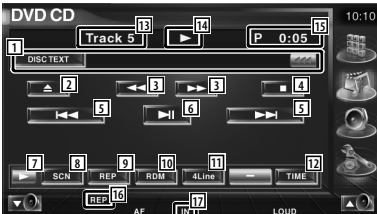

- 1 Musikinformatonsanzeige
Wählt den Disc-Namen (Siehe <Disc-Name eingeben>, Seite 28), Disc-Text oder Titeltext.
Wenn  angezeigt wird, kann die Textanzeige durch Antippen weitergescrollt werden.
- 2 Wirft die Disc im eingebauten Disc-Player aus.
- 3 Schneller Vor- oder Rücklauf.
- 4 Beendet die Wiedergabe vom eingebauten Disc-Player. Bei zweimaligem Drücken wird die Disc von Anfang an wiedergegeben, wenn Sie sie das nächste Mal wiedergeben lassen möchten.

- 5 Wählt eine Spur aus.
- 6 Für die Wiedergabe oder Pause.
- 7 Schaltet die Tastenanzeige um.
- 8 Startet oder stoppt die Anspielfunktion (die nacheinander den Anfang jedes Titels spielt).
- 9 Anzahl der Wiederholungen (für aktuellen Titel).
- 10 Startet oder stoppt die Zufallswiedergabe (zur Wiedergabe von Titeln in zufälliger Reihenfolge).
- 11 Schaltet die Anzahl der Zeilen in der Informationsanzeige um.
- 12 Schaltet den Wiedergabezeitanzeiger um zwischen Titel, Disc und verbleibender Disc-Spielzeit.
- 13 Titelnummeranzeige
- 14 Wiedergabemodusanzeige
- 15 Wiedergabezeitanzeiger
- 16 Funktionsanzeige
- 17 Erscheint beim Einlegen einer Disc.



- 18 Legt einen Namen für die wiedergegebene Disc fest. Siehe <Disc-Name eingeben> (Seite 28).
- 19 Zeigt den Steuerbildschirm für externe Geräte an. Siehe <Steuerung der Stromversorgung für externe Geräte> (Seite 56).

Nächste Seite ►

Während der Wiedergabe von Audiodateien

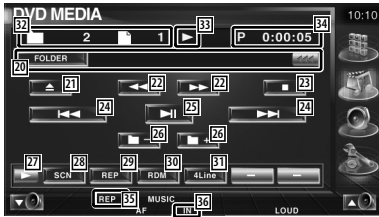

- 20 Musikinformatonsanzeige
Wählt Ordnername, Dateiname, Titel, Interpret oder Albumname.
Wenn  angezeigt wird, kann die Textanzeige durch Antippen weitergescrollt werden.
- 21 Wirft eine Disc aus
- 22 Schneller Vor- oder Rücklauf.
(bei Wiedergabe einer JPEG-Datei deaktiviert)
- 23 Wiedergabe anhalten.
Bei zweimaligem Drücken wird die Disc das nächste Mal von Anfang an wiedergegeben.
- 24 Wählt eine Datei aus.
- 25 Für die Wiedergabe oder Pause.
- 26 Wählt einen Ordner aus.
- 27 Schaltet die Tastenanzeige um.
- 28 Startet oder stoppt die Anspielfunktion (die nacheinander den Anfang jedes Titels bzw. jeder Datei spielt).
- 29 Anzahl der Wiederholungen (für die eingestellten Dateien oder Daten).
- 30 Startet oder stoppt die Zufallswiedergabe (zur Wiedergabe von Dateien im aktuellen Ordner in zufälliger Reihenfolge).
- 31 Schaltet die Anzahl der Zeilen in der Informationsanzeige um.
- 32 Anzeige von Ordner und Dateinummer
- 33 Wiedergabemodusanzeige
- 34 Wiedergabezeitanzeige
- 35 Funktionsanzeige
- 36 Erscheint beim Einlegen einer Disc.





- 37 Anzahl der Wiederholungen für die Titel oder Dateien im aktuellen Ordner.

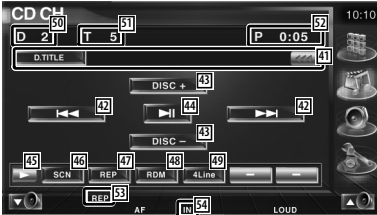

- 38 Sie können nach Ordern oder Audiodateien über eine Hierarchie suchen. Siehe < Ordnerauswahl (Funktion bei Audiodateien)> (Seite 28).
- 39 Zeigt Musikinformatonen (z. B. Tag und Inhaltseigenschaften) zu abgespielten Audiodateien an.
- 40 Zeigt den Steuerbildschirm für externe Geräte an. Siehe <Steuerung der Stromversorgung für externe Geräte> (Seite 56).

Während der Wiedergabe vom Disc-Wechsler



- 41 Musikinformatonsanzeige
Wählt den Disc-Namen (Siehe <Disc-Name eingeben>, Seite 28) oder Titeltext für die Textanzeige aus.
Wenn  angezeigt wird, kann die Textanzeige durch Antippen weitergescrollt werden.
- 42 Wählt eine Spur aus.
Startet den Schnellvor- oder Rücklauf, wenn die Taste gedrückt gehalten wird.
- 43 Wählt eine Disc aus. (Funktion des Disc-Wechslers)
- 44 Für die Wiedergabe oder Pause.
- 45 Schaltet die Tastenanzeige um.
- 46 Startet oder stoppt die Anspielfunktion (die nacheinander den Anfang jedes Titels spielt).
- 47 Anzahl der Wiederholungen (für aktuellen Titel).
- 48 Startet oder stoppt die Zufallswiedergabe (zur Wiedergabe von Titeln in zufälliger Reihenfolge).
- 49 Schaltet die Anzahl der Zeilen in der Informationsanzeige um.
- 50 Anzeige der Disc-Nummer (Funktion des Disc-Wechslers)
- 51 Titelnummeranzeige
- 52 Wiedergabezeitanzeige
- 53 Funktionsanzeige
- 54 Erscheint beim Einlegen einer Disc.



- 55 Anzahl der Wiederholungen für eine Disc (für aktuelle Disc). (Funktion des Disc-Wechslers)
- 56 Startet oder stoppt die Magazin-Zufallswiedergabe (zur Wiedergabe von Titeln im Disc-Wechsler in zufälliger Reihenfolge). (Funktion des Disc-Wechslers)



- 57 Legt einen Namen für die wiedergegebene Disc fest. (Seite 28)
- 58 Zeigt eine Liste der Discs im Wechsler und ermöglicht die Auswahl der gewünschten Disc. Siehe <Disc-Auswahl> (Seite 29).
- 59 Zeigt den Steuerbildschirm für externe Geräte an. Siehe <Steuerung der Stromversorgung für externe Geräte> (Seite 56).



- Der Funktionsumfang und die Display-Anzeigen variieren je nach jeweils angeschlossenem Modell.
- Die angezeigten Informationen können sich je nach verwendetem Disc-Wechsler unterscheiden.
- Die Tasten und angezeigten Informationen sind abhängig von der wiedergegebenen Audiodatei sowie von CD- und Disc-Wechsler-Funktionen.

Disc-Name eingeben

Weist einer CD einen Namen zu.

- 1 **Spielen Sie eine CD ab, der Sie einen Namen geben wollen**

- 2 **Starten der Namensvergabe**



- 3 **Namen eingeben**

Unter <Zeicheneingabe> (Seite 58) finden Sie Informationen zum Eingeben von Namen.

- 4 **Beenden der Namensvergabe**



Ordnerauswahl

(Funktion bei Audiodateien)

Sucht auf Medien und Geräten gespeicherte Ordner und Audiodateien innerhalb einer Hierarchie.

- 1 **Starten der Ordnerauswahl**



- 2 **Wählt einen Titel aus**



- 1 Scrollt die Liste.
- 2 Zeigt eine Liste der Ordner und Audiodateien
Der Ordner öffnet sich auf Berührung und die Wiedergabe der Audiodatei beginnt.
- 3 Springt zur obersten Hierarchieebene.
- 4 Springt eine Hierarchieebene nach oben.
- 5 Kehrt zurück zum Ausgangsbildschirm.

Disc-Auswahl (Funktion des Disc-Wechslers)

Zeigt eine Liste der Discs im Wechsler und ermöglicht die Auswahl der gewünschten Disc.

1 Starten der Direktauswahl



2 Wählen Sie eine Disc



- 1 Listet die Discs auf. Wiedergabe beginnt nach Antippen.
- 2 Schaltet den Listennamen um zu Disc-Name oder Disc-Text.
- 3 Kehrt zurück zum Ausgangsbildschirm.

Direktsuche

Sucht nach einer Disc oder einer Spur, wenn deren Nummer eingegeben wurde.

Während der Wiedergabe vom eingebauten Disc-Player

1 Modus für Direktsuche wählen

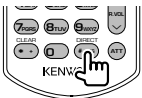

Bei jeder Betätigung können folgende Elemente gesucht werden.
 CD: Titelnummer, Gesamtwiedergabezeit
 Audiodatei: Ordner, Datei

2 Geben Sie eine Titelnummer ein

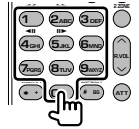

3 Suchen

Bei der Suche nach einer Spur:

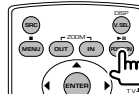

Während der Wiedergabe von einem externen Disc-Player oder Disc-Wechsler

1 Geben Sie eine Disc- oder Titelnummer ein

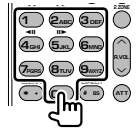

2 Suchen

Bei der Suche nach einer Spur:

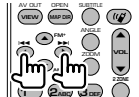

Bei der Suche nach einer Disc:

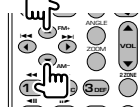

- Der Betrieb wird automatisch abgebrochen, wenn Sie nicht innerhalb von 10 Sekunden eine Bedienung durchführen:

Wiedergabe von Videodateien/Bilddateien

Sie können während der Wiedergabe von Videodateien (MPEG 1-, MPEG 2- und DivX-Dateien) und Bilddateien (JPEG-Dateien) verschiedene Steuerbildschirme aufrufen.

Funktionen im Wiedergabebildschirm

Grundfunktionen sind auch dann verfügbar, wenn der Wiedergabebildschirm angezeigt wird.

Anzeige des Wiedergabebildschirms.

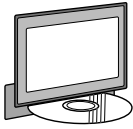

oder

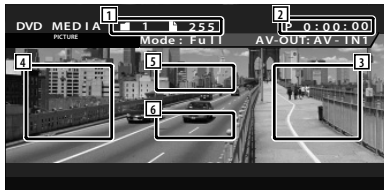
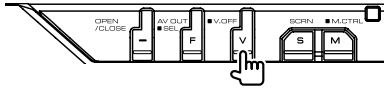

- 1 Anzeige von Ordner-/Dateinummer
- 2 Wiedergabezeitangabe
- 3 Dateisuche vorwärts
Wählt die nächste Datei aus.
- 4 Dateisuche rückwärts
Wählt die vorherige Datei aus.
- 5 JPEG: Tastenbereich zur Bildsteuerung
(Seite 32)
DivX: Sub=Off, Audio 1/1
MPEG: Nicht wirksam
- 6 Tastenbereich der Informationsanzeige

Funktionen bei Anzeige des Easy-Bedienfelds

Zeigt ein schwebendes Bedienfeld auf dem Bildschirm an.

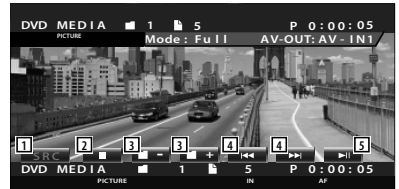
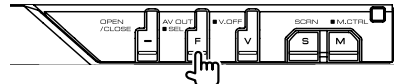

- 1 Umschalten der Quelle.
- 2 Wiedergabe anhalten.
- 3 Wählt einen Ordner aus.
- 4 Wählt eine Datei aus.
- 5 Wiedergabe oder Pause.



- Das Easy-Bedienfeld ist beim Berühren eines zentralen Bereichs des Monitors verdeckt.

Funktionen bei Anzeige des Steuerbildschirms

Schaltet zum Steuerbildschirm, um verschiedene Wiedergabefunktionen zu nutzen.

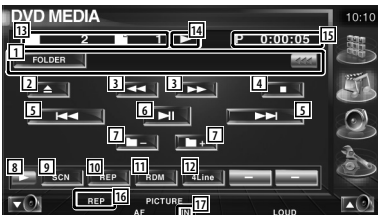
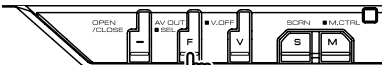
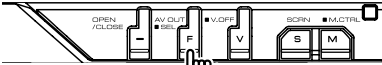

- 1 Video/Bild informationsanzeige
Schaltet um zwischen Ordernamen, Dateinamen, Titeln, Interpret oder Albumnamen.
Wenn angezeigt wird, kann die Textanzeige durch Antippen weitergescrollt werden.
- 2 Wirft eine Disc aus
- 3 Schneller Vor- oder Rücklauf.
(bei Wiedergabe einer JPEG-Datei deaktiviert)
- 4 Wiedergabe anhalten.
Bei zweimaligem Drücken wird die Disc das nächste Mal von Anfang an wiedergegeben.
- 5 Wählt eine Datei aus.
- 6 Für die Wiedergabe oder Pause.
- 7 Wählt einen Ordner aus.

- 8 Schaltet die Tastenanzeige um.
- 9 Startet oder stoppt die Anspielfunktion (die nacheinander den Anfang jedes Titels bzw. jeder Datei spielt).
- 10 Anzahl der Wiederholungen (für die eingestellten Dateien oder Daten).
- 11 Startet oder stoppt die Zufallswiedergabe (zur Wiedergabe von Dateien im aktuellen Ordner in zufälliger Reihenfolge).
- 12 Schaltet die Anzahl der Zeilen in der Informationsanzeige um.
- 13 Anzeige von Ordner und Dateinummer
- 14 Wiedergabemodusanzeige
- 15 Wiedergabezeitanzeige
- 16 Funktionsanzeige
- 17 Erscheint beim Einlegen einer Disc.



- 18 Anzahl der Wiederholungen für die Dateien im aktuellen Ordner.



- 19 Sie können nach Ordnern oder Dateien über eine Hierarchie suchen. Siehe <Ordnerauswahl> (Seite 32).
- 20 Zeigt Informationen zur abgespielten Datei.
- 21 Zeigt den Steuerbildschirm für externe Geräte an. Siehe <Steuerung der Stromversorgung für externe Geräte> (Seite 56).

Bildsteuerung

Anpassen der Videoanzeige.

1 Startet die Bildsteuerung



2 Passt die Videoanzeige an



- 1 Spiegelt das Bild horizontal.
- 2 Drehen gegen den Uhrzeigersinn.
- 3 Drehen im Uhrzeigersinn.
- 4 Beendet die Bildsteuerung.

Ordnerauswahl

Sucht auf Medien und Geräten gespeicherte Ordner und Video-/Bilddateien innerhalb einer Hierarchie.

1 Starten der Ordnerauswahl



2 Wählt eine Datei aus



- 1 Scrollt die Liste.
- 2 Zeigt eine Liste der Ordner und Video-/Bilddateien.
Der Ordner öffnet sich auf Berührung und die Wiedergabe der Video-/Bilddatei beginnt.
- 3 Springt zur obersten Hierarchieebene.
- 4 Springt eine Hierarchieebene nach oben.
- 5 Kehrt zurück zum Ausgangsbildschirm.

Radiohören

Im Tuner-Quellenmodus werden verschiedene Steuerbildschirme angezeigt.



- Hinweise zu grundlegenden Funktionen zum Bedienen des Receivers finden Sie unter <Grundfunktionen> (Seite 12).
- Stellen Sie den Moduswahlschalter an der Fernbedienung auf "AUD", bevor Sie den Betrieb beginnen, siehe <Modus-Wahlschalter der Fernbedienung> (Seite 92).

Funktionen bei Anzeige des Easy-Bedienfelds

Zeigt ein schwebendes Bedienfeld auf dem Bildschirm an.

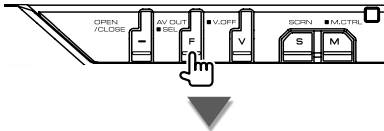

- 1 Umschalten der Quelle.
- 2 Schaltet den Frequenzbereich um (AM oder FM1/2/3).
- 3 Zur Sendereinstellung.
- 4 Zur Umschaltung des Suchmodus. Siehe <Suchmodus> (Seite 34).
- 5 Zeigt den Steuerbildschirm an. Unter <Bildschirmsteuerung> (Seite 59).
- 6 Zeigt den Steuerbildschirm für externe Geräte an. Siehe <Steuerung der Stromversorgung für externe Geräte> (Seite 56).



- Das Easy-Bedienfeld ist beim Berühren eines zentralen Bereichs des Monitors verdeckt.

Funktionen bei Anzeige des Steuerbildschirms

Schaltet zum Steuerbildschirm, um verschiedene Funktionen zu nutzen.

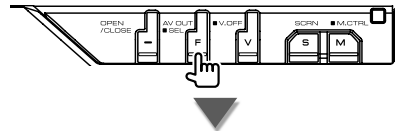
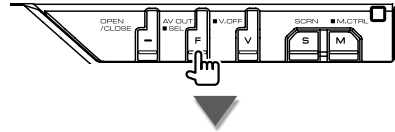

- 1 Senderinformationsanzeige. Wählt Programmnamen, Titel, Interpret, Sendername, Kategorienamen 1/1 oder Radiotext.
- 2 Schaltet die Verkehrsmeldungsfunktion ein oder aus. Siehe <Verkehrsmeldungen>, (Seite 37)
- 3 Schaltet zum Frequenzbereich FM1/2/3 um.
- 4 Schaltet auf den Frequenzbereich AM um.

Nächste Seite ►

- 5 Zur Sendereinstellung.
Unter <Suchmodus> (Seite 34) finden Sie weitere Informationen zum Umschalten des Frequenzbereichs.
- 6 Schaltet die Tastenanzeige um.
- 7 Wählt den Mono-Empfangsmodus. (nur beim Empfang von UKW-Sendungen)
- 8 Wählt den Auto-Speichermodus. (Siehe Seite 35, <Automatische Speicherung>)
- 9 Zur Umschaltung des Suchmodus. (Siehe Seite 34, <Suchmodus>)
- 10 Schaltet die Anzahl der Zeilen in der Informationsanzeige um.
- 11 Schaltet die lokale Suchfunktion ein oder aus.



- 12 Wenn die Tasten **P1** bis **P6** erscheinen, können Sie die gespeicherten Sender abrufen.
Weitere Informationen zum Senderspeicher finden Sie unter <Automatische Speicherung> (Seite 35) oder <Manuelle Speicherung> (Seite 35).



- 13 Sucht Sender nach der Programmparte. Siehe <Suche nach der Programmparte> (Seite 38).
- 14 Zeigt eine Liste der gespeicherten Sender zur Auswahl an. Siehe <Vorauswahl> (Seite 36).
- 15 Zeigt den Radiotext-Bildschirm an. Siehe <Radiotext> (Seite 36).
- 16 Zeigt den Steuerbildschirm für externe Geräte an. Siehe <Steuerung der Stromversorgung für externe Geräte> (Seite 56).

Suchmodus

Richtet eine Senderauswahl ein.



Der Modus ändert sich bei jedem Drücken der Taste in der folgenden Reihenfolge:

Anzeige	Einstellung
"AUTO1"	Stellt automatisch einen Sender mit gutem Empfang ein.
"AUTO2"	Stellt einen Sender nach dem anderen aus dem Speicher ein.
"MANU"	Schaltet manuell zur nächsten Frequenz um.



Automatische Speicherung

Speichert Sender mit gutem Empfang automatisch im Senderspeicher.

1 Zu speichernden Frequenzbereich wählen

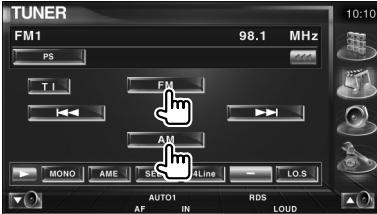



2 Auto-Speichermodus wählen



3 Automatische Speicherung starten



Berühren Sie  oder .
Die automatische Speicherung endet, wenn 6 Sender oder alle zu empfangenden Sender gespeichert sind.



- Der Betrieb wird automatisch abgebrochen, wenn Sie nicht innerhalb von 10 Sekunden eine Bedienung durchführen:

Manuelle Speicherung

Speichert den gegenwärtig empfangenen Sender im Senderspeicher.

1 Zu speichernden Sender wählen



2 Speichern



Berühren Sie die Taste solange, bis die Speichernummer erscheint.

Vorauswahl

Zeigt eine Liste der gespeicherten Sender zur Auswahl an.

1 Starten der Auswahl eines gespeicherten Senders



2 Wählt einen Sender aus

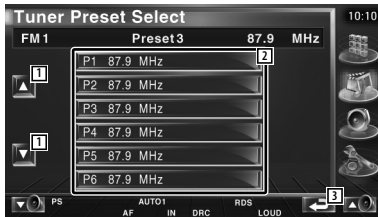

- 1 Scrollt die Liste.
- 2 Gespeicherte Sender werden angezeigt.
Tippen Sie auf den gewünschten Sender.
- 3 Kehrt zurück zum Ausgangsbildschirm.

Radiotext

Sie können sich den Radiotext anzeigen lassen.
(nur beim Empfang von UKW-Sendungen)

1 Wählen Sie einen Sender

2 Anzeige von Radiotext

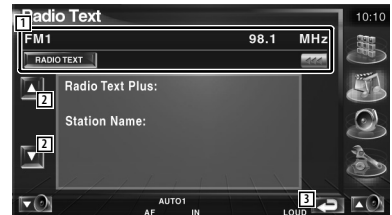

- 1 Wählt Programmnamen, Titel & Interpret, Sendernamen, Kategorie 1/2 oder Radiotext als Anzeigetext.
Wenn  angezeigt wird, kann die Textanzeige durch Antippen weitergescrollt werden.
- 2 Scrollt die Anzeige von Radiotext Plus.
- 3 Kehrt zurück zum Ausgangsbildschirm.

Direktsuche



Schaltet einen Sender ein, wenn dessen Frequenz eingegeben wird.

1 Wählen Sie einen Frequenzbereich

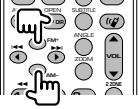

2 Modus für Direktsuche wählen



3 Geben Sie die Frequenz ein

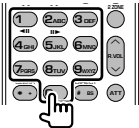

Wenn Sie die Frequenz eingeben, wird der Empfang des Signals gestartet.

Beispiel: Empfang von UKW (FM) 92,1 MHz

0 9 2 1

Beispiel: Empfang von MW(AM) 810 kHz

0 8 1 0



- Der Betrieb wird automatisch abgebrochen, wenn Sie nicht innerhalb von 10 Sekunden eine Bedienung durchführen:

Verkehrsmeldungen

Beim Beginn einer Verkehrsmeldung wird jede Quelle automatisch auf die Verkehrsmeldungen umgeschaltet, und diese werden angezeigt.

1 Einstellen des Verkehrsinformationsmodus



Wenn die Verkehrsmeldung startet...

Der Verkehrsmeldungsbildschirm wird automatisch angezeigt.

Verkehrsmeldungsbildschirm



- Damit der Verkehrsmeldungsbildschirm automatisch angezeigt werden kann, muss die Verkehrsmeldungsfunktion eingeschaltet sein.
- Verkehrsmeldungen werden automatisch in der Lautstärke wiedergegeben, die beim Hören der letzten Verkehrsmeldungen eingestellt war. Diese Lautstärke lässt sich beim Anhören von Verkehrsmeldungen ändern.

Suche nach der Programmparte

Ein Programm wird eingestellt, wenn Sie seine Programmparte angeben. (nur beim Empfang von UKW-Sendungen)

1 Programmpartenmodus aufrufen



2 Programmtyp wählen

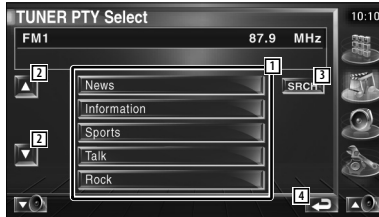

- 1 Programmtyp wird angezeigt. Programmtyp durch Antippen wählen.
- 2 Scrollt die Liste der Programmtypen.
- 3 Suche nach dem Programmtyp.
Wird angezeigt, wenn der Programmtyp ausgewählt wurde.
- 4 Kehrt zurück zum Ausgangsbildschirm.

3 Sucht nach Sendern mit dem gewählten Programmtyp



iPod-Steuerung

Sie können einen iPod über dieses Gerät steuern und darauf gespeicherte Titel abspielen, indem Sie einen iPod mit Video oder iPod Nano über ein KCA-iP300V (optionales Zubehör) an dieses Gerät anschließen. Sie können auch Videoinhalte über dieses Gerät abspielen, wenn Sie einen iPod mit Video anschließen. An dieses Gerät kann nur ein iPod angeschlossen werden.

Anschließen eines iPod

Verbinden Sie einen iPod mit diesem Gerät.

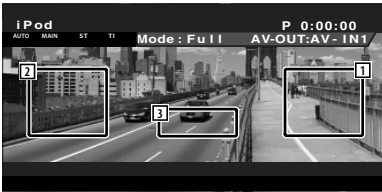
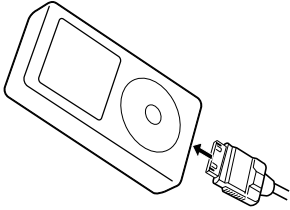

- 1 Musik/Videosuche vorwärts
Wählt das nächste Musik/Video aus.
- 2 Musik/Videosuche rückwärts
Wählt das vorherige Musik/Video aus.
- 3 Tastenbereich der Informationsanzeige
Die Informationsanzeige bleibt 5 Sekunden sichtbar.



- Entfernen Sie alle Zubehörgeräte, z. B. Kopfhörer, bevor Sie den iPod verbinden. Wenn Sie den iPod mit angeschlossenem Zubehör verbinden, funktioniert die Steuerung des iPod möglicherweise nicht korrekt.
- Wenn Sie den iPod an dieses Gerät anschließen, beginnt die Wiedergabe mit dem letzten Titel, der auf dem iPod selbst abgespielt wurde (Resume-Funktion).
- Wenn der abgespielte Titel kein Video enthält, erscheint auf dem Video-Bildschirm die Meldung "No iPod Video Signal".
- Beim Anschließen eines iPod erscheint auf dem iPod die Anzeige "KENWOOD" und die Steuerung des iPod wird deaktiviert.

Funktionen bei Anzeige des Easy-Bedienfelds

Zeigt ein schwebendes Bedienfeld auf dem Bildschirm an.

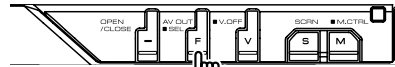

- 1 Umschalten der Quelle.
- 2 Schneller Vor- oder Rücklauf.
- 3 Suche nach Musik oder Videos.
- 4 Wiedergabe oder Pause.
- 5 Zeigt den Bildschirm für die Bildschirmsteuerung an (Siehe <Bildschirmsteuerung> (Seite 59))
- 6 Zeigt den Steuerbildschirm für externe Geräte an. Siehe <Steuerung der Stromversorgung für externe Geräte> (Seite 56).



- Das Easy-Bedienfeld ist beim Berühren eines zentralen Bereichs des Monitors verdeckt.

Funktionen bei Anzeige des Steuerbildschirms

Schaltet zum Steuerbildschirm, um verschiedene Wiedergabefunktionen zu nutzen.

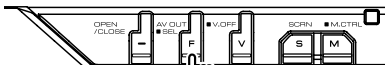
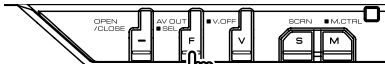

- 1 Musik-/Videoinformationsanzeige
Schaltet um zwischen Titel, Interpret, Albumname oder iPod-Name.
Wenn  angezeigt wird, kann die Textanzeige durch Antippen weitergescrollt werden.
- 2 Schneller Vor- oder Rücklauf.
- 3 Auswahl von Musik oder Videos.
- 4 Wiedergabe oder Pause.
- 5 Schaltet die Tastenanzeige um.

- 6 Startet oder stoppt die Anspieffunktion (die nacheinander den Anfang jedes Titels bzw. jedes Videos spielt).
- 7 Anzahl der Wiederholungen (für die eingestellten Dateien oder Daten).
- 8 Startet oder stoppt die Zufallswiedergabe.*
- 9 Gesamtzahl der Titel auf dem iPod und die Anzeige der Titelnummer
- 10 Wiedergabemodusanzeige
- 11 Wiedergabezeitanzeige



- 12 Startet oder stoppt die Zufallswiedergabe (Wiedergabe in zufälliger Reihenfolge vom aktuellen Album).*



- 13 Zeigt die Liste der Musikkategorien an. Siehe <iPod-Liste> (Seite 41).
- 14 Zeigt die Liste der Videokategorien an. Siehe <iPod-Liste> (Seite 41).
- 15 Zeigt die vorherige Musik-/Videoliste an. Siehe <iPod-Liste> (Seite 41).
- 16 Zeigt Informationen zur abgespielten Audio-/Videodatei.
- 17 Zeigt den Steuerbildschirm für externe Geräte an. Siehe <Steuerung der Stromversorgung für externe Geräte> (Seite 56).



- * Bei Videowiedergabe deaktiviert.

iPod-Liste

Zeigt eine Liste aller Musik-/Videodateien auf dem iPod und ermöglicht eine Suche darin.

1 Anzeige der iPod-Liste

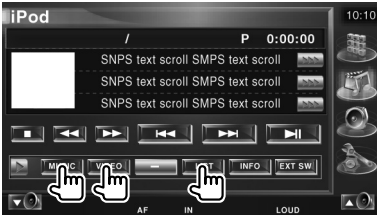

2 Auswahl von Musik oder Videos

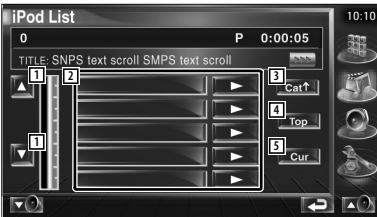

- 1 Schaltet die Listenseite um.
- 2 Kategorien und Musik werden aufgelistet.
Tippen Sie auf den Namen einer Kategorie, um in die niedrigere Ebene zu springen.
Wenn der Musiktitel angezeigt wird, startet die Wiedergabe nach Antippen.
Wenn Sie  antippen, werden alle Titel in dieser Kategorie abgespielt.
- 3 Kehrt zurück zur vorherigen Kategorie.
- 4 Springt zur obersten Kategorie.
- 5 Zeigt die aktuell wiedergegebene Kategorie an.

USB-Gerätsteuerung

Sie können ein USB-Gerät über dieses Gerät steuern und darauf gespeicherte Titel abspielen, indem Sie es einfach über den USB-Anschluss an dieses Gerät anschließen.



- Hinweise zum Anschließen von USB-Geräten finden Sie unter <Grundfunktionen> (Seite 12).

Funktionen bei Anzeige des Easy-Bedienfelds

Zeigt ein schwebendes Bedienfeld auf dem Bildschirm an.

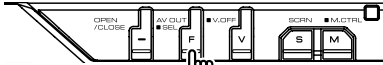

- 1 Umschalten der Quelle.
- 2 Wählt einen Ordner aus.
(Nur im Ordnerauswahlmodus)
- 3 Wählt eine Datei aus.
- 4 Wiedergabe oder Pause.
- 5 Zeigt den Bildschirm für die Bildschirmsteuerung an. (Unter <Bildschirmsteuerung> (Seite 59))
- 6 Zeigt den Steuerbildschirm für externe Geräte an. Siehe <Steuerung der Stromversorgung für externe Geräte> (Seite 56).



- Das Easy-Bedienfeld ist beim Berühren eines zentralen Bereichs des Monitors verdeckt.

Funktionen bei Anzeige des Steuerbildschirms

Schaltet zum Steuerbildschirm, um verschiedene Wiedergabefunktionen zu nutzen.

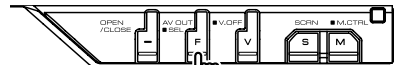
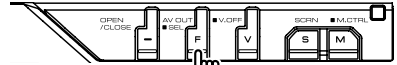

- 1 Musikinformatonsanzeige
Schaltet um zwischen Ordnername, Dateiname, Titel, Interpret oder Albumname.
Wenn  angezeigt wird, kann die Textanzeige durch Antippen weitergescrollt werden.
- 2 Entfernt das USB-Gerät
Wenn die Anzeige "No Device" erscheint, kann das USB-Gerät sicher entfernt werden.

Wenn Sie die Wiedergabe bei noch angeschlossenem USB-Gerät fortsetzen wollen, drücken Sie die Taste erneut.

- 3 Wählt einen Ordner aus. (Nur im Ordnerauswahlmodus)
- 4 Wählt eine Datei aus.
- 5 Für die Wiedergabe oder Pause.
- 6 Schaltet die Tastenanzeige um.
- 7 Startet oder stoppt die Anspielfunktion (die nacheinander den Anfang jedes Titels spielt).
- 8 Anzahl der Wiederholungen (für aktuellen Titel).
- 9 Startet oder stoppt die Zufallswiedergabe (zur Wiedergabe von Titeln in zufälliger Reihenfolge). (Nur im Ordnerauswahlmodus)*
- 10 Schaltet die Anzahl der Zeilen in der Informationsanzeige um.
- 11 Titelnummeranzeige
- 12 Wiedergabemodusanzeige
- 13 Wiedergabezeitanzeige



- 14 Anzahl der Wiederholungen für die Titel oder Dateien im aktuellen Ordner. (Nur im Ordnerauswahlmodus)



- 15 Zeigt die Ordnerliste an. Siehe <Ordnerauswahl> (Seite 44).
- 16 Zeigt die Liste der Kategorien an. Siehe <USB-Liste> (Seite 43).
- 17 Zeigt Informationen zur abgespielten Audiodatei.
- 18 Zeigt den Steuerbildschirm für externe Geräte an. Siehe <Steuerung der Stromversorgung für externe Geräte> (Seite 56).



* Im Wiedergabelistenmodus deaktiviert.

USB-Liste

Zeigt eine Liste aller Audiodateien auf dem USB-Gerät und ermöglicht eine Suche darin.

1 Anzeige der Kategorie-Liste



2 Wählen Sie eine Kategorie

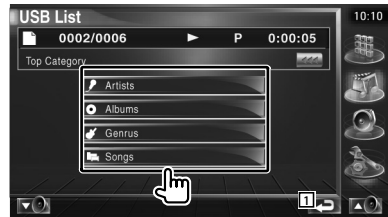

- 1 Kehrt zurück zum Ausgangsbildschirm.

3 Auswahl von Musik



- 2 Schaltet zur niedrigeren Kategorieebene um.
- 3 Zeigt eine Liste aller Titel in der gewählten Kategorie.
- 4 Schaltet zur höheren Kategorieebene um.
- 5 Springt zur obersten Kategorie.
- 6 Zeigt die aktuell wiedergegebene Kategorie an. (Nur im Kategoriemodus)
- 7 Kehrt zurück zum Ausgangsbildschirm.

Ordnerauswahl

Sucht auf dem USB-Gerät gespeicherte Ordner und Audiodateien innerhalb einer Hierarchie.

1 Starten der Ordnerauswahl

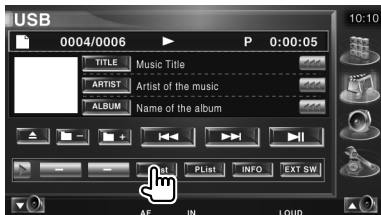

2 Wählt einen Titel aus



- 1 Scrollt die Liste.
- 2 Zeigt eine Liste der Ordner und Audiodateien
Der Ordner öffnet sich auf Berührung und die Wiedergabe der Audiodatei beginnt.
- 3 Springt zur obersten Hierarchieebene.
- 4 Springt eine Hierarchieebene nach oben.
- 5 Zeigt die aktuell wiedergegebene Datei an.
- 6 Kehrt zurück zum Ausgangsbildschirm.

Fernsehbetrieb

Im Fernsehquellen-Modus werden verschiedene Steuerbildschirme angezeigt. (Sie können den Fernseher nur bei angeschlossenem optionalem Zubehör-TV-Tuner bedienen.)

Funktionen im TV-Bildschirm

Grundfunktionen sind auch dann verfügbar, wenn der TV-Bildschirm angezeigt wird.

Anzeigen des TV-Bildschirms.

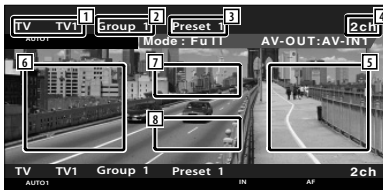
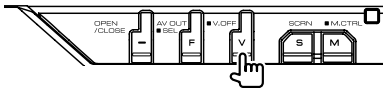

- 1 TV-Frequenzbereichsanzeige
- 2 TV-Gruppenanzeige
Siehe <TV-Setup> (Seite 83).
- 3 Speichernummeranzeige
- 4 Kanalnummeranzeige
- 5 Nächsthöheren Kanal wählen.
Heben Sie den Kanal an.
Unter <Suchmodus> (Seite 47) finden Sie weitere Informationen zum Ändern der Reihenfolge der gespeicherten Sender.
- 6 Nächstniedrigeren Kanal wählen.
Senken Sie den Kanal ab.
Unter <Suchmodus> (Seite 47) finden Sie weitere Informationen zum Ändern der Reihenfolge der gespeicherten Sender.
- 7 Frequenzbereich umschalten.
Schaltet um zwischen TV1 und TV2.
- 8 Tastenbereich der Informationsanzeige



- Hinweise zur TV-Bildauswahl und zur Tastenbedienung des Receivers finden Sie unter <Grundfunktionen> (Seite 12).
- Die Informationsanzeige wird nach etwa 5 Sekunden automatisch gelöscht. Die Information kann auch automatisch bei jeder Aktualisierung angezeigt werden.

Funktionen bei Anzeige des Easy-Bedienfelds

Zeigt ein schwebendes Bedienfeld auf dem Bildschirm an.

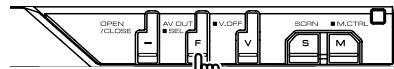

- 1 Umschalten der Quelle.
- 2 Schaltet den TV-Frequenzbereich um (TV1 oder TV2).
- 3 Wählt einen Kanal aus.
Unter <Suchmodus> (Seite 47) finden Sie weitere Informationen zum Ändern der Reihenfolge der gespeicherten Sender.
- 4 Zur Umschaltung des Suchmodus.
(Seite 47, <Suchmodus>)
- 5 Zeigt den Steuerbildschirm an.
(Seite 59, <Bildschirmsteuerung>)
- 6 Zeigt den Steuerbildschirm für externe Geräte an.
Siehe <Steuerung der Stromversorgung für externe Geräte> (Seite 56).



- Das Easy-Bedienfeld ist beim Berühren eines zentralen Bereichs des Monitors verdeckt.

Funktionen bei Anzeige des Steuerbildschirms

Schaltet zum Steuerbildschirm, um verschiedene Wiedergabefunktionen zu nutzen.

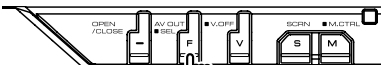
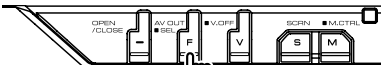

- 1 Kanalinformationsanzeige
- 2 Schaltet um zwischen TV1 und TV2.
- 3 Wählt einen Kanal aus.
Unter <Suchmodus> (Seite 47) finden Sie weitere Informationen zum Ändern der Reihenfolge der gespeicherten Sender.
- 4 Schaltet die Tastenanzeige um.
- 5 Wählt den Auto-Speichermodus.
Siehe <Automatische Speicherung> (Seite 47).

- 6 Zur Umschaltung des Suchmodus.
Siehe <Suchmodus> (Seite 47).
- 7 Zeigt den aktuellen Suchmodus.
- 8 TV-Gruppenanzeige
Siehe <TV-Setup> (Seite 83).
- 9 Speichernummeranzeige
- 10 Kanalnummeranzeige



- 11 Wenn die Tasten **P1** bis **P6** erscheinen, können Sie die gespeicherten Kanäle abrufen. Weitere Informationen zum Senderspeicher finden Sie unter <Automatische Speicherung> (Seite 47) oder <Manuelle Speicherung> (Seite 47).



- 12 Weist dem eingestellten Sender einen Namen zu. (Seite 48)
- 13 Zeigt eine Liste der gespeicherten Sender zur Auswahl an. Siehe <Vorauswahl> (Seite 48).
- 14 Zeigt den Steuerbildschirm für externe Geräte an. Siehe <Steuerung der Stromversorgung für externe Geräte> (Seite 56).



Suchmodus

Richtet eine Senderauswahl ein.



Der Modus ändert sich bei jedem Drücken der Taste in der folgenden Reihenfolge:

Anzeige	Einstellung
"AUTO1"	Stellt automatisch einen Sender mit gutem Empfang ein.
"AUTO2"	Stellt einen Sender nach dem anderen aus dem Speicher ein.
"MANU"	Schaltet manuell zur nächsten Frequenz um.

Automatische Speicherung

Speichert Sender mit gutem Empfang automatisch im Senderspeicher.

1 Zu speichernden Frequenzbereich wählen



2 Auto-Speichermodus wählen



3 Automatische Speicherung starten



Die automatische Speicherung endet, wenn 6 Sender oder alle zu empfangenden Sender gespeichert sind.



- Der Betrieb wird automatisch abgebrochen, wenn Sie nicht innerhalb von 10 Sekunden eine Bedienung durchführen:

Manuelle Speicherung

Speichert den gegenwärtig empfangenen Sender im Senderspeicher.

1 Zu speichernden Sender wählen



2 Speichern



Berühren Sie die Taste solange, bis die Speichernummer erscheint.

Vorauswahl

Zeigt eine Liste der gespeicherten Sender zur Auswahl an.

1 Starten der Auswahl eines gespeicherten Senders



2 Wählt einen Sender aus

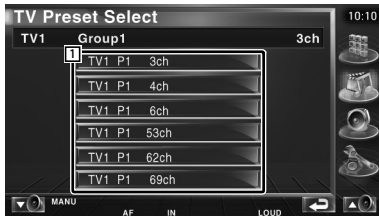

- 1 Gespeicherte Sender werden angezeigt.
Tippen Sie auf den gewünschten Sender.

Eingabe des Sendernamens

Weist einem Sender einen Namen zu.

1 Wählen Sie einen Sender, dem Sie einen Namen geben wollen

2 Starten der Namensvergabe



3 Namen eingeben

Unter <Zeicheneingabe> (Seite 56) finden Sie Informationen zum Eingeben von Namen.

4 Beenden der Namensvergabe



- Erst nach dem Anziehen der Feststellbremse sind Sie in der Lage, einen Zeichen einzugeben.

Funktionen bei Anzeige des Easy-Bedienfelds

Zeigt ein schwebendes Bedienfeld auf dem Bildschirm an.

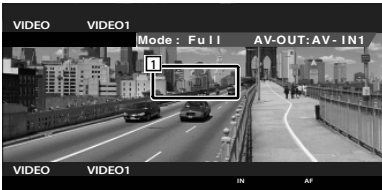

- 1 Video, Tastenbereich
Schaltet um zu Video1/Video2.

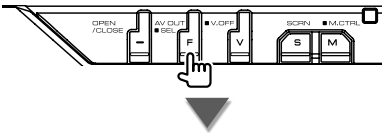

- 2 Umschalten der Quelle.
3 Zeigt den Steuerbildschirm für externe Geräte an. Siehe <Steuerung der Stromversorgung für externe Geräte> (Seite 56).
4 Zeigt den Steuerbildschirm an. (Seite 59, <Bildschirmsteuerung>)
5 Schaltet um zu Video1.
6 Schaltet um zu Video2.



- Das Easy-Bedienfeld ist beim Berühren eines zentralen Bereichs des Monitors verdeckt.

Funktionen bei Anzeige des Steuerbildschirms

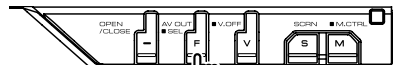
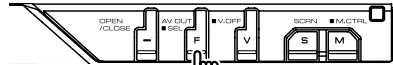

- 1 Schaltet um zu Video1.
2 Schaltet um zu Video2.
3 Zeigt den Steuerbildschirm für externe Geräte an. Siehe <Steuerung der Stromversorgung für externe Geräte> (Seite 56).

DAB-Tunersteuerung

Im DAB-Tuner-Quellenmodus werden verschiedene Steuerbildschirme angezeigt. (nur bei angeschlossenem optionalen Zubehör-DAB-Tuner)

Funktionen bei Anzeige des Easy-Bedienfelds

Zeigt ein schwebendes Bedienfeld auf dem Bildschirm an.

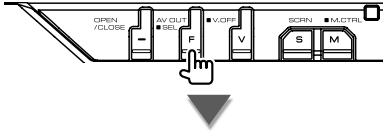

- 1 Umschalten der Quelle.
- 2 Schaltet den Frequenzbereich um (DAB1/2/3).
- 3 Wählt einen Dienst aus.
- 4 Wählt das nächste Ensemble aus.
- 5 Zur Umschaltung des Suchmodus. (Siehe Seite 51, <Suchmodus>)
- 6 Zeigt den Steuerbildschirm an. (Seite 59, <Bildschirmsteuerung>)
- 7 Zeigt den Steuerbildschirm für externe Geräte an. Siehe <Steuerung der Stromversorgung für externe Geräte> (Seite 56).



- Das Easy-Bedienfeld ist beim Berühren eines zentralen Bereichs des Monitors verdeckt.

Funktionen bei Anzeige des Steuerbildschirms

Schaltet zum Steuerbildschirm, um verschiedene Funktionen zu nutzen.

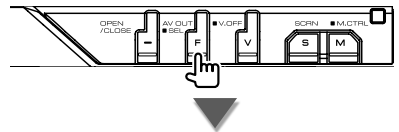
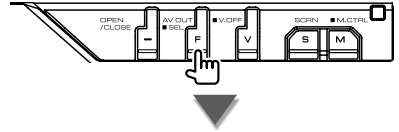

- 1 Zeigt Informationen zur abgespielten Musik. Schaltet die Anzeige um zwischen Ensemble-Label, PTY-Label, Komponenten-Label, Regions-Label und Audioqualität. Wenn angezeigt wird, kann die Textanzeige durch Antippen weitergescrollt werden.
- 2 Schaltet den Frequenzbereich um (DAB1/2/3).
- 3 Wählt einen Dienst aus.
- 4 Wählt das nächste Ensemble aus.

- 5 Schaltet die Tastenanzeige um.
- 6 Schaltet um zwischen Primär- und Sekundärbetrieb.
- 7 Wählt den Auto-Speichermodus. (Siehe Seite 52, <Automatischer Ensemble-Speicher>)
- 8 Zur Umschaltung des Suchmodus. (Seite 51, <Suchmodus>)
- 9 Schaltet die Anzahl der Zeilen in der Informationsanzeige um.
- 10 Zeigt den aktuellen Suchmodus.



- 11 Wenn die Tasten **P1** bis **P6** erscheinen, können Sie die gespeicherten Kanäle abrufen.



- 12 Sie können die Menüsprache einstellen. Siehe <Sprachfiltereinstellung> (Seite 53).
- 13 Sucht Sender nach der Programmsparte. Siehe <Suche nach der Programmsparte> (Seite 54).
- 14 Sie können eine Liste der Dienste anzeigen und eine Auswahl treffen. Siehe <Dienstauswahl> (Seite 53).
- 15 Zeigt DAB-Informationen an.
- 16 Zeigt den Steuerbildschirm für externe Geräte an. Siehe <Steuerung der Stromversorgung für externe Geräte> (Seite 56).

Suchmodus

Stellt einen Senderauswahlmodus ein.



Der Modus ändert sich bei jedem Drücken der Taste in der folgenden Reihenfolge:

Anzeige	Einstellung
"AUTO1"	Stellt automatisch ein Ensemble mit gutem Empfang ein.
"AUTO2"	Stellt einen Dienst nach dem anderen aus dem Speicher ein.
"MANU"	Schaltet manuell zum nächsten Kanal um.

Automatischer Ensemble-Speicher

Legt ein Ensemble mit gutem Empfang automatisch im Speicher ab.

1 Zu speichernden Frequenzbereich wählen





2 Auto-Speichermodus wählen



3 Automatische Speicherung starten



Berühren Sie  oder .
Die automatische Speicherung endet, wenn 6 Sender oder alle zu empfangenden Sender gespeichert sind.

Dienste-Vorgabespeicher

Speichert den gegenwärtig empfangenen Dienst im Speicher.

1 Zu speichernden Dienst wählen



2 Speichern



Berühren Sie die Taste solange, bis die Speichernummer erscheint.



Dienstauswahl

Listet die Dienste im aktuellen Ensemble und ermöglicht eine Auswahl.

1 Starten der Dienstauswahl



2 Wählen Sie einen Dienst

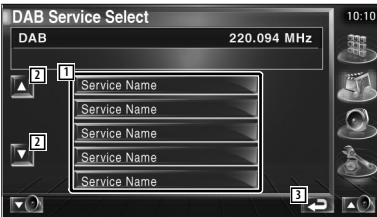

- 1 Wählt einen Dienst aus.
Stellt den angetippten Dienst ein.
- 2 Scrollt die Dienstliste.
- 3 Kehrt zurück zum Ausgangsbildschirm.

3 Dienst suchen



Sprachfiltereinstellung

Einstellen der Menüsprache.

1 Starten der Sprachfiltereinstellung



2 Wählen Sie eine Sprache



- 1 Sprachanzeige
- 2 Schaltet die Sprachliste um.
- 3 Kehrt zurück zum Ausgangsbildschirm.

3 Sprache suchen



Suche nach der Programmparte

Angabe von Programmtyp und Suchdienst.

1 Programmpartenmodus starten



2 Programmtyp wählen



- 1 Programmtyp-Anzeige
- 2 Programmtyp umschalten.
- 3 4 5 werden angezeigt und Sie können die Sprache umschalten. Durch erneutes Antippen werden 4 5 gelöscht und Sie können den Programmtyp umschalten.
- 4 Sprachanzeige
- 5 Schaltet die Sprachliste um.
- 6 Kehrt zurück zum Ausgangsbildschirm.

3 Sucht nach Diensten mit dem gewählten Programmtyp



DAB-Nachrichten

Beim Beginn der von Ihnen eingeschalteten Meldung wird jede Quelle automatisch auf die Meldung umgeschaltet.

Wenn die Meldung startet...

Der Meldungsbildschirm wird automatisch angezeigt.

Meldungsbildschirm

