

KENWOOD

KDC-W4534

KDC-W4034A/G/AY/GY

KDC-W434A/G/GY

KDC-W410A/G/AY/GY

KDC-W40G

KDC-3034A/G

CD-RECEIVER

BEDIENUNGSANLEITUNG

Kenwood Corporation



Inhalt

Sicherheitshinweise **37**

Hinweise **38**

Zu MP3 und WMA **40**

Wissenswertes über CDs **41**

Allgemeine Funktionen **42**

- Ein- und Ausschalten
- Auswahl der Quelle
- Lautstärke
- Lautstärkeabsenkung
- System Q
- Klangeinstellung
- Audio-Setup
- Lautsprecher-Einstellung
- Umschaltung der Display-Anzeige
- Dimmersteuerung
- Abnehmbare Frontblende zum Diebstahlschutz
- Telefon-Stummschaltung

Tuner-Funktionen **46**

- Senderabstimmung
- Abstimmungsmodus
- Senderspeicher
- Automatischer Senderspeicher
- Abruf der Senderspeicher

RDS-Funktionen **48**

- Verkehrsmeldungen
- Durchlaufende Anzeige des Radiotextes
- Auswahl der Programmart (PTY)
- Speichern von Programmarten
- Ändern der Sprache für die PTY-Funktion

CD-/Audio-Datei-/Externe Disc-Steuerfunktionen **51**

- Wiedergabe von CDs und Audiodateien
- Wiedergabe einer Disc von einem externen Gerät
- Schneller Vor- und Rücklauf
- Spur-/Dateisuche
- Disc-Suche/Ordnernsuche
- Spur-/Datei-/Disc-/Ordner-Wiederholung
- Scan-Wiedergabe
- Zufallswiedergabe
- Magazin-Zufallswiedergabe
- Ordnerauswahl
- Text-/Titeldurchlauf

Menü-Steuerung **54**

- Menü-Steuerung
- Sicherheitscode
- Tastenton
- Manuelle Einstellung der Uhrzeit
- Synchronisierung der Uhrzeit-Anzeige
- "Gesperrt"-Anzeige (DSI)
- Einstellung der Tastenbeleuchtung
- Supreme-Einstellung
- Nachrichteneinblendungen mit Zeitüberschreitungs-funktion
- Regionalsender-Suche
- Abstimmungsmodus
- AF (Alternative Frequency)
- Einschränkung der RDS-Region (Region Restrict Function)
- Automatische Verkehrsfunk-Suche
- Mono-Empfang
- Auswahl eines Namens für den Zusatzeingang
- Textdurchlauf
- Automatische Ausschaltung
- CD-Lese-Einstellung
- Demonstrationsmodus

Zubehör/Hinweise zum Einbau **60**

Anschlussdiagramm **61**

Einbau **63**

Entfernen des Geräts **64**

Fehlersuche **65**

Technische Daten **68**

⚠️ WARNUNG

Zur Vermeidung von Bränden und Verletzungen beachten Sie bitte die folgenden Hinweise:

- Stellen Sie sicher, dass keine Metallgegenstände (Münzen, Nadeln, Werkzeuge etc.) ins Innere des Geräts gelangen und Kurzschlüsse verursachen.
- Die Montage sowie die Verkabelung dieses Gerätes macht besondere Fähigkeiten und Erfahrung erforderlich. Überlassen Sie die Arbeiten zur Montage und Verkabelung ausgewiesenen Fachpersonal.

⚠️ ACHTUNG

Bitte beachten Sie folgende Vorsichtsmaßnahmen, damit Ihr Gerät stets einwandfrei funktioniert:

- Betreiben Sie das Gerät ausschließlich mit 12-Volt-Gleichstrom und negativer Masseverbindung.
- Schützen Sie das Gerät vor direkter Sonneneinstrahlung, zu hohen Temperaturen, Feuchtigkeit, Spritzwasser und Staub.
- Setzen Sie die Frontblende (und das Frontblenden-Etui) keinem direkten Sonnenlicht, übermäßiger Hitze oder Feuchtigkeit aus. Vermeiden Sie ebenfalls Orte mit zu viel Staub oder Spritzwasser.
- Die abnehmbare Bedieneinheit ist ein Präzisionsteil und enthält empfindliche Elektronikbausteine. Behandeln Sie sie daher äußerst sorgfältig.
- Berühren Sie nicht die Metallkontakte an der abnehmbaren Frontblende und am Radioeinschub.
- Achten Sie beim Austauschen einer Sicherung darauf, dass der Wert der Sicherung mit den Angaben am Gerät übereinstimmt. Sicherungen mit einem falschen Wert können Fehlfunktionen verursachen oder zur Beschädigung des Geräts führen.
- Verwenden Sie für den Einbau ausschließlich die mitgelieferten Schrauben. Zu lange oder zu dicke Schrauben können das Gerät beschädigen.

Geben Sie keine 8-cm-CD-Singles wieder

Wenn Sie eine 8-Zentimeter-CD-Single mit Adapter abspielen möchten, kann sich der Adapter für CD-Singles von der CD lösen und den CD-Spieler beschädigen.

Über die an dieses Gerät angeschlossenen CD-Player/Disc-Wechsler

Die im Jahre 1998 oder später herausgebrachten Kenwood Disc-Wechsler/ CD-Player können an dieses Gerät angeschlossen werden.

Lesen Sie bezüglich anschließbare Disc-Wechsler/ CD-Player den Katalog oder wenden Sie sich an Ihren Kenwood-Händler.

Beachten Sie bitte, dass die im Jahre 1997 oder früher herausgebrachten Kenwood Disc-Wechsler/ CD-Player und Disc-Wechsler anderer Hersteller nicht an dieses Gerät angeschlossen werden können.

Anschlüsse, die nicht unterstützt werden, können zu Beschädigungen führen.

Den O-N-Schalter bei anwendbaren Kenwood Disc-Wechsler/ CD-Player auf die "N"-Position stellen.

Die verwendbaren Funktionen und die Informationen, die angezeigt werden können, variieren je nach angeschlossenem Modell.



- Bei einem falschem Anschluss von Autoradio und CD-Wechsler können Fehlfunktionen oder Defekte auftreten.

Beschlagen der Laser-Linse

Bei kaltem Wetter kann die Laserlinse des CD-Spielers nach dem Einschalten der Fahrzeugheizung beschlagen. In diesem Fall lässt sich keine CD abspielen. Nehmen Sie dann die CD aus dem Gerät und warten Sie eine Zeitlang, bis der Beschlag abgetrocknet ist. Arbeitet der CD-Spieler nach 1-2 Stunden noch nicht richtig, wenden Sie sich an Ihren Kenwood-Fachhändler .

Hinweise

- Sollten Sie Probleme bei der Installation des Geräts haben, lassen Sie sich von Ihrem Kenwood-Fachhändler beraten.
- Lassen Sie sich beim Kauf von optionalem Zubehör von Ihrem Kenwood-Händler beraten um sicherzustellen, dass das Zubehör von Ihrem Modell und in Ihrem Bereich unterstützt wird.
- Falls Ihr Gerät nicht richtig zu funktionieren scheint, drücken Sie die Reset-Taste. Die Reset-Taste löscht alle individuellen Eingaben und stellt das Gerät auf die werkseitige Grundeinstellung zurück.
- Falls der automatische Disc-Wechsler nicht funktioniert, drücken Sie bitte die Reset-Taste. Nun sollte ein normaler Betrieb möglich sein.

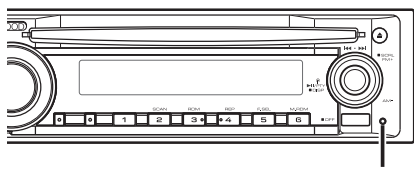

Reset -Taste

- Die Zeichen, die durch dieses Gerät angezeigt werden können, sind A-Z 0-9 @ " ^ % & * + - = , . / \ < > [] () ; ^ - { } } ~ .
- Die RDS-Funktion funktioniert nur dort, wo der Dienst durch einen Sender unterstützt wird.
- Die in dieser Bedienungsanleitung gezeigten Abbildungen des Autoradio-Displays und der Frontblende dienen lediglich als Erklärungshinweise für die vielseitigen Einstellmöglichkeiten Ihres Geräts. Deshalb können sich geringfügige Abweichungen zwischen der Display-Darstellung Ihres Geräts und den Illustrationen in der Anleitung ergeben.

Reinigung

Sollte die Frontblende Ihres Gerätes verschmutzt oder verstaubt sein, reinigen Sie die Blende nur mit einem weichen Tuch (z. B. Silikontuch). Bei stärkeren Verschmutzungen verwenden Sie bitte ein feuchtes Tuch und Neutralreiniger. Bitte nicht vergessen: Auch die Rückstände des Neutralreinigers müssen entfernt werden.



- Bei der Verwendung von Reinigungssprays kann eine Beschädigung der mechanischen Teile des Gerätes nicht ausgeschlossen werden. Rauhe Tücher und flüchtige Lösungsmittel wie Verdüner, Spiritus oder Alkohol zerstören die Blendenoberfläche oder den Aufdruck.

Reinigen der Kontakte am Bedienteil

Reinigen Sie die Kontakte an der Rückseite des Bedienteils und an der Front des Einschubs mit einem trockenen, weichen Tuch.

Vor der ersten Benutzung der Einheit

Die Einheit ist anfänglich auf den Demonstrationsmodus eingestellt. Schalten Sie den <Demonstrationsmodus> bei der ersten Benutzung dieser Einheit aus (Seite 59).

Wissenswertes über die DAB-Tuner-Steuerung

(KDC-W4534)

Lesen Sie die [A]-Gruppe in der Bedienungsanleitung des DAB-Tuners KTC-9090DAB (optionale Zubehör), um sich mit dem Steuerungsverfahren für die DAB-Tuner-Funktionen vertraut zu machen.

Allerdings können sich die folgenden Steuerungsverfahren für dieses Gerät von den Angaben in der Bedienungsanleitung unterscheiden; lesen Sie aus diesem Grund die folgenden Zusatzanweisungen.

<Automatische Ensemble-Speichereintragung>

1. Wählen Sie das voreingestellte Frequenzband für den automatischen Ensemble-Speicher.
2. Drücken Sie die [AME]-Taste für mindestens 2 Sekunden.
Öffnen Sie den automatischen Ensemble-Speicher. Wenn die Ablage im Speicher beendet ist, wird die Zahl der voreingestellten Taste und das Ensemble-Label im Display angezeigt.

<Suchen anhand der Programmparte und der Sprache> und <Sprachen, in denen die PTY angezeigt werden kann> in <Wahl der Programmparte (PTY)>

Drücken Sie während des Betriebs anstelle der [DISP]-Taste die [TI]-Taste.

Dieses Produkt wird weder vom Hersteller eines Fahrzeugs während der Produktion noch von einem professionellen Importeur eines Fahrzeugs in einen EU-Mitgliedsstaat eingebaut.

Entsorgung von gebrauchten elektrischen und elektronischen Geräten (anzuwenden in den Ländern der Europäischen Union und anderen europäischen Ländern mit einem separaten Sammelsystem für solche Geräte)



Das Symbol (durchgestrichene Mülltonne) auf dem Produkt oder seiner Verpackung weist darauf hin, dass dieses Produkt nicht als normaler Haushaltsabfall behandelt werden darf, sondern an einer Annahmestelle für das Recycling von elektrischen und elektronischen Geräten abgegeben werden muss. Durch Ihren Beitrag zur korrekten Entsorgung dieses Produktes schützen Sie die Umwelt und die Gesundheit Ihrer Mitmenschen. Unsachgemässe oder falsche Entsorgung gefährden Umwelt und Gesundheit. Weitere Informationen über das Recycling dieses Produktes erhalten Sie von Ihrer Gemeinde oder den kommunalen Entsorgungsbetrieben.

Hinweis zur Entsorgung der Batterien :



Verbrauchte Batterien dürfen nach der Batterieverordnung nicht mehr mit dem Hausmüll entsorgt werden. Kenwood beteiligt sich daher am „Gemeinsamen Rücknahmesystem Batterien“ (GRS Batterien). Werfen Sie verbrauchte Batterien unentgeltlich in die beim Handel aufgestellten Sammelbehälter. Auch bei Ihrem Fachhändler finden Sie einen Sammelbehälter für verbrauchte Batterien. Auch Batterien, die in Geräten fest eingebaut sind, unterliegen diesen gesetzlichen Vorschriften.

Kennzeichnung von Geräten mit Laser-Abtastern



Dieser Aufkleber ist am Chassis oder Gehäuse angebracht und weist darauf hin, dass das Gerät mit einem als Class 1 eingestuften Laserstrahl arbeitet. Das bedeutet, dass durch den sehr schwachen Laserstrahl keine Gefahr durch gefährliche Strahlungen außerhalb des Geräts besteht.

Zu MP3 und WMA

Abspielbare MP3/WMA-Dateien (weiter nur Audio-Dateien) und das Medienformat haben die folgenden Einschränkungen: Eine Audio-Datei, die nicht spezifiziert ist, kann eventuell nicht ordnungsgemäß wiedergegeben werden oder der Datei- bzw. Ordnernamen kann nicht ordnungsgemäß angezeigt werden.

Abspielbare Audio-Dateien

- MP3, WMA: KDC-W4534/W4034A/W4034AY/W4034G/W4034GY/W434A/W434G/W410A/W410AY/W410G/W410GY/W40G/W434GY



- Fügen Sie die korrekte Dateierweiterung für die Audio-Datei hinzu (MP3: ".MP3", WMA: ".WMA").
- Fügen Sie keine Dateierweiterungen zu anderen als den Audio-Dateien hinzu. Wenn eine Dateierweiterung an eine Datei angefügt wird, bei der es sich um keine Audio-Datei handelt, werden bei deren Wiedergabe laute Geräusche wiedergegeben, die den Lautsprecher beschädigen können.
- Dateien mit Kopierschutz können nicht abgespielt werden.
- Die Einstellungen Ihrer Verschlüsselungssoftware sowie die Umgebung, in der sie verwendet wird, kann Ihnen nun die Wiedergabe oder Ansicht bestimmter Audio-Dateien ermöglichen. Hinsichtlich der technischen Verschlüsselungsdaten und den Anweisungen zur Einstellung der Verschlüsselungssoftware lesen Sie sich bitte die Software-Hilfe durch oder konsultieren Sie den Hersteller.

Abspielbare MP3-Dateien

- MPEG 1/2 Audio Layer 3-Dateien
- Bit-Übertragungsrate: 8-320 kbps
- Abtastfrequenz
: 8/ 11,025/ 12/ 16/ 22,05/ 24/ 32/ 44,1/ 48 kHz

Abspielbare WMA-Dateien

- Dateien, die mit Windows Media Audio kompatibel sind (außer Dateien für Windows Media Player 9 oder spätere Versionen, für die neue Funktionen erforderlich sind)
- Bit-Übertragungsrate: 48-192 kbps
- Abtastfrequenz: 32/ 44,1/ 48 kHz

Abspielbare Medien

- CD-ROM, CD-R, CD-RW



- CD-RW (CD-RW mit Quickformat können nicht verwendet werden)
- Beim Schreiben aller Daten auf das Medium mit maximaler Kapazität wird die Schreibsoftware auf "Disc at once" eingestellt.

Abspielbare Discs

- ISO 9660 Level 1/2
- Joliet
- Romeo
- Langer Dateiname.

Maximale Zeichenanzahl für diese Einheit

Datei-/Ordernamen: 64 (Joliet: 32) Zeichen
MP3 ID3 Tag/ WMA Inhaltseigenschaft: 30 Zeichen



- Datei-/Ordernamen ist die Zeichenanzahl einschließlich der Dateierweiterung
- Das MP3 ID3-Tag kann nur die Kennung von Ver1.0/1.1 anzeigen.

Limitierung der Struktur von Datei und Ordner

- Maximale Anzahl der Verzeichnis-Levels: 8
- Maximale Anzahl der Ordner: 100
- Maximale Anzahl der Dateien pro Ordner: 255

Wiedergabereihenfolge von Audio-Dateien

Audio-Dateien werden in der von der Schreibsoftware vorgegebenen Reihenfolge wiedergegeben. Sie können die Wiedergabereihenfolge durch das Schreiben der Wiedergabe-Reihenfolge Nummern wie beispielsweise "01" bis "99" am Anfang des Dateinamens einstellen.

Beispiel:

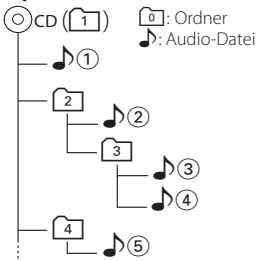

• Wiedergabereihenfolge

Wiedergabereihenfolge nach der 1-Wiedergabe.

➔ 2, 3, 4, 5...

• Dateisuche

Dateisuche in Vorwärtsrichtung während der 3-Wiedergabe.

Schieben Sie den Steuerungsknopf auf ➔ 4

• Ordnersuche

Forward folder search during 2 play.

Schieben Sie den Steuerungsknopf auf [FM]

➔ 3, 4...

• Ordnersuche

Wenn das Verzeichnis 4 eingestellt wurde, springen Sie bitte mithilfe der Ordnersuche zum Ordner vor der gleichen Ebene.

Schieben Sie den Steuerungsknopf auf ➔ 2

Wenn das Verzeichnis 3 eingestellt wurde, schalten Sie bitte mithilfe der Ordnersuche eine Ebene höher.

Schieben Sie den Steuerungsknopf auf [AM] ➔ 2

Anfassen der CD

- Berühren Sie nicht die Aufnahme-Oberfläche der CD.

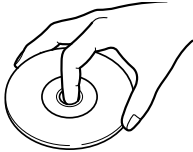

- CD-Rs und CD-RW sind wesentlich empfindlicher als herkömmliche Musik-CDs. Verwenden Sie CD-Rs oder CD-RWs erst, nachdem Sie sich mit den Vorsichtshinweisen auf der jeweiligen Verpackung etc. vertraut gemacht haben.
- Kleben Sie keine Aufkleber oder ähnliches auf eine CD. Verwenden Sie dem entsprechend auch keine CDs, auf denen sich bereits ein Aufkleber oder ähnliches befindet.

Wenn Sie eine neue CD verwenden

Wenn das mittlere Loch oder der äußere Rand einer CD durch die Fertigung bedingte Grate aufweist, verwenden Sie diese CD erst, nachdem Sie diese Grate mit Hilfe eines Kugelschreibers oder ähnlichem entfernt haben.

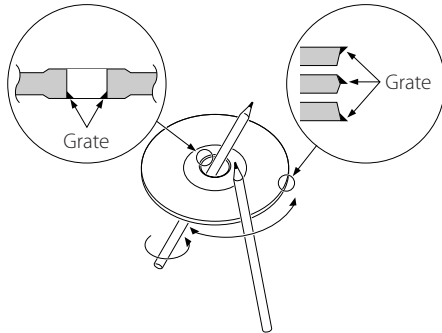

Zubehör

Verwenden Sie kein Zubehör für Ihre Discs.

Reinigung einer CD

Reinigen Sie CDs stets von der Mitte einer Disc nach außen hin.

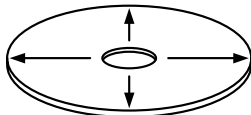

Entnehmen von CDs

Wenn Sie CDs aus diesem Gerät entnehmen möchten, ziehen Sie sie stets in horizontaler Richtung heraus.

CDs, die nicht verwendet werden können

- CDs, die nicht rund sind, können nicht verwendet werden.

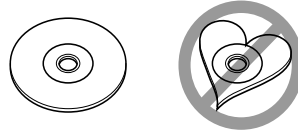

- CDs, die auf der Aufnahme-Oberfläche eingefärbt oder verschmutzt sind, können nicht verwendet werden.

- Dieses Gerät kann nur CDs mit der Kennung



abspielen.

- Discs ohne diese Kennung werden unter Umständen nicht korrekt abgespielt.

- Eine CD-R oder CD-RW, die nicht abgeschlossen (finalized) worden ist, kann nicht abgespielt werden. (Einzelheiten hinsichtlich der Finalisierung finden Sie bitte in den Bedienungsanleitungen Ihrer Brennsoftware sowie Ihres CD-R/CD-RW-Recorders.)

Aufbewahrung von CDs

- Bewahren Sie CDs nicht in direktem Sonnenlicht auf (beispielsweise auf dem Armaturenbrett), wo hohe Temperaturen herrschen.
- Bewahren Sie CDs immer in ihren Hüllen auf.

Allgemeine Funktionen

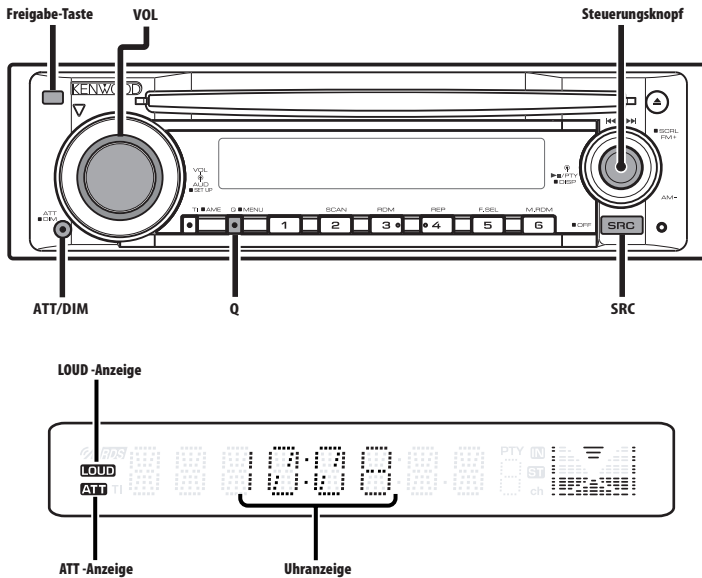

Ein- und Ausschalten

Einschalten des Geräts

Drücken Sie die [SRC]-Taste.

Ausschalten des Geräts

Drücken Sie die [SRC]-Taste für mindestens 1 Sekunde.

Auswahl der Quelle

Drücken Sie die [SRC]-Taste.

Erforderliche Quelle	Anzeige
Tuner	"TUNER"
CD	"CD"
Externer Disc-Player *(optionales Zubehör)	"CD CH"
Zusatzeingang*	"AUX EXT"
Standby (Nur Beleuchtung-Modus)	"STANDBY"



- * Funktion des KDC-W4534
- Dieses Gerät schaltet sich nach 20 Minuten im Standby-Modus automatisch vollständig aus, um die Fahrzeugbatterie zu schonen.

Die Zeit, nach der sich das Gerät vollständig ausschalten soll, kann unter <Automatische Ausschaltung> (Seite 59) eingestellt werden.

Lautstärke

Anheben der Lautstärke

Drehen Sie den [VOL]-Knopf im Uhrzeigersinn.

Absenken der Lautstärke

Drehen Sie den [VOL]-Knopf entgegen dem Uhrzeigersinn.

Lautstärkeabsenkung

Schnelles Absenken der Lautstärke.

Drücken Sie die [ATT]-Taste.

Bei jedem Drücken der Taste wird die Lautstärkeabsenkung ein- bzw. ausgeschaltet. Wenn die Lautstärkeabsenkung eingeschaltet ist, blinkt die "ATT"-Anzeige.

System Q

Auswahl der bestmöglichen Klangvoreinstellung für die verschiedenen Musikrichtungen.

1 Wählen Sie die Quelle aus, die Sie einstellen möchten

Drücken Sie die [SRC]-Taste.

2 Wählen Sie die gewünschte Klangeinstellung aus

Drücken Sie die [Q]-Taste.

Wenn diese Taste einmal gedrückt wird, wird die gegenwärtige Klangeinstellung angezeigt. Bei jedem Drücken der Taste ändert sich die Klangeinstellung.

Klangeinstellung	Anzeige
Natürlich	"NATURAL"
Rock	"ROCK"
Pop	"POPS"
Easy Listening	"EASY"
Top 40	"TOP40"
Jazz	"JAZZ"



- Jeder Einstellwert wird mit der <Lautsprecher-Einstellung> (Seite 44) geändert. Wählen Sie zunächst mit der Lautsprecher-Einstellung den Lautsprechertyp aus.
- Wenn der Wert durch <Klangeinstellung> (Seite 43) eingerichtet wird, wird "USER" angezeigt.

Klangeinstellung

1 Wählen Sie die Quelle aus, für die Sie den Klang einstellen möchten

Drücken Sie die [SRC]-Taste.

2 Aktivieren Sie die Klangeinstellung

Drücken Sie den [VOL]-Knopf.

3 Wählen Sie die gewünschte Einstellung aus

Drücken Sie den [VOL]-Knopf.

Bei jedem Drücken des Knopfes ändern sich die Einstellmöglichkeiten wie in der Tabelle unten dargestellt.

4 Stellen Sie den gewünschten Wert ein

Drehen Sie den [VOL]-Knopf.

Einstellbereich	Anzeige	Bereich
Basspegel	"BAS L"	-8 — +8

Mittenpegel	"MID L"	-8 — +8
Höhenpegel	"TRE L"	-8 — +8
Balance	"BAL"	links 15 — rechts 15
Fader	"FAD"	hinten 15 — vorne 15

Verlassen Sie die Klangeinstellung (Lautstärke-Steuermodus)

5 Verlassen Sie die Klangeinstellung

Drücken Sie eine beliebige Taste.

Drücken Sie eine andere Taste als den [VOL]-Knopf, die [SRC]-, [▲]- oder [ATT]-Taste.

Audio-Setup

Einstellung des Klangsystems - Lautstärkeregelung und Loudness-Funktion.

1 Wählen Sie die Quelle aus, für die Sie den Klang einstellen möchten

Drücken Sie die [SRC]-Taste.

2 Aktivieren Sie das Audio-Setup

Drücken Sie den [VOL]-Knopf für mindestens 1 Sekunde.

3 Wählen Sie die gewünschte Einstellung aus

Drücken Sie den [VOL]-Knopf.

Bei jedem Drücken des Knopfes ändern sich die Einstellmöglichkeiten wie in der Tabelle unten dargestellt.

4 Stellen Sie den gewünschten Wert ein

Drehen Sie den [VOL]-Knopf.

Einstellbereich	Anzeige	Bereich
Lautstärke-Anpassung	"V-OFF"	-8 — ±0
Loudness-Funktion	"LOUD"	ein/aus



- Lautstärke-Anpassung:
Der Lautstärkepegel lässt sich für jede Quelle individuell einstellen, damit beim Umschalten keine Lautstärkesprünge auftreten.
- Loudness-Funktion:
Zur Kompensierung der niedrigen und hohen Töne bei niedriger Wiedergabelautstärke. Wenn die Loudness-Funktion eingeschaltet ist, leuchtet die "LOUD"-Anzeige.

5 Verlassen Sie das Audio-Setup

Drücken Sie den [VOL]-Knopf für mindestens 1 Sekunde.

Allgemeine Funktionen

Lautsprecher-Einstellung

Damit der Q-Faktor für Ihre Lautsprecher optimal eingestellt ist, sollte der richtige Lautsprechertyp eingestellt werden.

1 Aktivieren Sie den Standby-Modus

Drücken Sie die [SRC]-Taste.

Wählen Sie die "STANDBY"-Anzeige aus.

2 Aktivieren Sie die Lautsprecher-Einstellung

Drücken Sie den [VOL]-Knopf.

3 Wählen Sie den Lautsprechertyp aus

Drehen Sie den [VOL]-Knopf.

Bei jedem Drehen des Knopfes ändert sich die Einstellung wie in der Tabelle unten dargestellt.

Lautsprechertyp	Anzeige
aus	"SP OFF"
Für 5- und 4-Zoll-Lautsprecher	"SP 5/4"
Für 6- und 6x9-Zoll-Lautsprecher	"SP 6*9/6"
Für OEM-Lautsprecher	"SP OEM"

4 Verlassen Sie die Lautsprecher-Einstellung

Drücken Sie den [VOL]-Knopf.

Umschaltung der Display-Anzeige

Umschaltung der angezeigten Informationen.

1 Aktivieren Sie die Umschaltung der Display-Anzeige

Drücken Sie den Steuerknopf für mindestens 1 Sekunde.

"DISP SEL" wird angezeigt.

2 Wählen Sie die gewünschten Funktionsanzeigen aus

Schieben Sie den Steuerknopf auf [◀◀] oder [▶▶].

Im Tunerbetrieb (KDC-W434A/W434G/W434GY/W40G)

Informationen	Anzeige
Frequenz	"FREQ"
Uhr	"CLOCK"

Im Tunerbetrieb

Informationen	Anzeige
Programmart oder Frequenz (UKW)	"FREQ/PS"

Radiotext, Programmart oder Frequenz (UKW) (nur KDC-W4534)	"R-TEXT"
Frequenz (MW, LW)	"FREQ"
Uhr	"CLOCK"

Im CD- und externen Disc-Betrieb

Informationen	Anzeige
Disc-Titel (im externen Disc-Betrieb oder bei KDC-W4534/W4034A/W4034AY/W4034G/W4034GY/W434A/W434G/W410A/W410AY/W410G/W410GY/W40G/W434GY interne CD-Quelle)	"D-TITLE"**
Spurtitle (im externen Disc-Betrieb oder bei KDC-W4534/W4034A/W4034AY/W4034G/W4034GY/W434A/W434G/W410A/W410AY/W410G/W410GY/W40G/W434GY interne CD-Quelle)	"T-TITLE"**
Spurnummer und Wiedergabezeit	"P-TIME"
Uhr	"CLOCK"

Bei Wiedergabe von Audio-Dateien

Informationen	Anzeige
Titel des Musikstücks und Interpret	"TITLE"**
Albumname und Interpret	"ALBUM"**
Ordnername	"FOLDER"
Dateiname	"FILE"
Spurnummer und Wiedergabezeit	"P-TIME"
Uhr	"CLOCK"

Im Standby-Modus/in der Zusatz-Eingangsquelle

Informationen	Anzeige
Quellename	"SRC NAME"
Uhr	"CLOCK"

3 Verlassen Sie den Display-Umschaltungsmo Drücken Sie den Steuerknopf.



- * Falls die Zusatzinformationen nicht angezeigt werden können, wird die Wiedergabezeit angezeigt.
- Bei WMA-Dateien kann der Albumname nicht angezeigt werden.

Dimmersteuerung

Sie können die Helligkeit des Displays durch Verwendung der Dimmer-Funktion verringern.

Drücken Sie die [DIM]-Taste für mindestens 1 Sekunde.

Bei jedem Drücken der Taste für mindestens 1 Sekunde wird die Dimmersteuerung ein- bzw. ausgeschaltet.

Wenn die Dimmersteuerung eingeschaltet ist, wird "DIM ON" angezeigt.

Abnehmbare Frontblende zum Diebstahlschutz

Die Frontblende des Geräts kann abgenommen und mitgenommen werden.

Abnehmen der Frontblende

Drücken Sie die Freigabe-Taste.

Die Frontblende ist nun entriegelt und kann abgenommen werden.



- Bei der Frontblende handelt es sich um ein Präzisionsbauteil, das durch Erschütterungen oder Stöße beschädigt werden kann.
- Bewahren Sie die Frontblende in ihrem Etui auf, wenn sie abgenommen wurde.
- Setzen Sie die Frontblende (und das Frontblenden-Etui) keinem direkten Sonnenlicht oder übermäßiger Hitze oder Feuchtigkeit aus. Schützen Sie beides darüber hinaus vor Staub und Spritzwasser.

Anbringen der Frontblende

1 Setzen Sie die Frontblende so auf das Gerät, dass die Vertiefungen an der Blende in die Vorsprünge am Gerät passen.

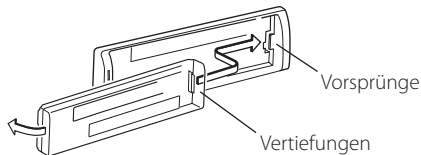

2 Drücken Sie auf die linke Seite der Frontblende, bis sie einrastet.

Die Frontblende ist nun eingerastet und Sie können das Gerät in Betrieb nehmen.

Telefon-Stummschaltung

Beim Eingehen eines Anrufes unterbricht das Audiosystem automatisch seinen Betrieb.

Bei einem eingehenden Anruf

"CALL" wird angezeigt.

Das Audiosystem unterbricht seinen Betrieb.

Musikhören während eines Telefonats

Drücken Sie die [SRC]-Taste.

Das "CALL"-Display verschwindet und das Audiosystem schaltet sich wieder ein.

Wenn das Gespräch beendet ist

Legen Sie den Hörer auf.

Das "CALL"-Display verschwindet und das Audiosystem schaltet sich wieder ein.



- Für die Verwendung der Telefon-Stummschaltungsfunktion müssen Sie die MUTE-Leitung unter Verwendung des im Handel erhältlichen Telefonzubehörs an Ihr Telefon anschließen. Lesen Sie dazu den Abschnitt <Anschlussdiagramm> (Seite 61).

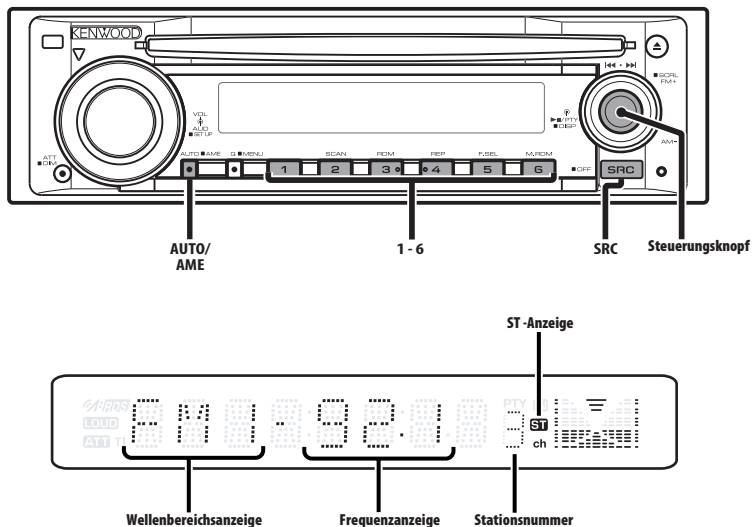

Senderabstimmung

So wählen Sie einen Sender aus.

- 1 Wählen Sie die Tuner-Quelle aus**
Drücken Sie die [SRC]-Taste.
Wählen Sie die "TUNER"-Anzeige aus.
- 2 Wählen Sie den Wellenbereich aus**
Schieben Sie den Steuerknopf auf [FM] oder [AM].
Bei jedem Schieben des Knopfes auf [FM] wird zwischen den Wellenbereichen UKW1, UKW2 und UKW3 umgeschaltet.
- 3 Frequenzabstimmung auf- bzw. abwärts**
Schieben Sie den Steuerknopf auf [◀◀] oder [▶▶].



- Während des Empfangs von Stereo-Sendern leuchtet das "ST"-Symbol.

Funktion des KDC-W434A/G/KDC-W40G/KDC-W434GY

Abstimmungsmodus

Wählen Sie einen Abstimmungsmodus aus.

Drücken Sie die [AUTO]-Taste.

Bei jedem Drücken des Knopfes schaltet sich der Abstimmungsmodus wie in der Tabelle unten dargestellt um.

Abstimmungsmodus	Anzeige	Funktion
Automatische Suche	"AUTO 1"	Automatische Suche nach einem Sender
Suche nach einem voreingestellten Sender	"AUTO 2"	Suche nach den im Senderspeicher abgelegten Sendern
Manual	"MANUAL"	Normale manuelle Senderabstimmung

Senderspeicher

Häufig gehörte Sender lassen sich im Senderspeicher ablegen.

- 1 Wählen Sie den Wellenbereich aus**
Schieben Sie den Steuerknopf auf [FM] oder [AM].
- 2 Wählen Sie die Senderfrequenz aus, die im Speicher abgelegt werden soll**
Schieben Sie den Steuerknopf auf [◀◀] oder [▶▶].
- 3 Abspeichern der Senderfrequenz**
Drücken Sie die gewünschte [1] — [6]-Taste für mindestens 2 Sekunden.
Die Speicherplatz-Anzeige blinkt 1 Mal.
In jedem Wellenbereich kann jeweils 1 Sender im Speicher auf jeder der Tasten [1] — [6] abgelegt werden.

Automatischer Senderspeicher

Im automatischen Senderspeicher können sechs gut empfangbare Sender abgelegt werden.

- 1 Wählen Sie den Wellenbereich für den automatischen Senderspeicher aus**
Schieben Sie den Steuerknopf auf [FM] oder [AM].
 - 2 Starten Sie den automatischen Senderspeicher**
Drücken Sie die [AME]-Taste für mindestens 2 Sekunden.
Wenn 6 empfangbare Sender im Speicher abgelegt worden sind, ist die automatische Speicherung der Sender beendet.
- 
- Wenn <AF (Alternative Frequency)> (Seite 57) aktiviert ist, werden ausschließlich RDS-Sender im Speicher abgelegt.
 - Wenn die automatische Senderspeicherung im UKW2-Wellenbereich ausgeführt worden ist, werden die im UKW1-Wellenbereich gespeicherten Sender nicht im Speicher abgelegt.
Genauso wenig werden die in den Wellenbereichen UKW1 oder UKW2 gespeicherten RDS-Sender bei der Ausführung der automatischen Senderspeicherung im UKW3-Wellenbereich im Speicher abgelegt.

Abruf der Senderspeicher

Hier können Sie die im Speicher abgelegten Sender abrufen.

- 1 Wählen Sie den Wellenbereich aus**
Schieben Sie den Steuerknopf auf [FM] oder [AM].
- 2 Rufen Sie den Sender ab**
Drücken Sie die gewünschte [1] — [6]-Taste.

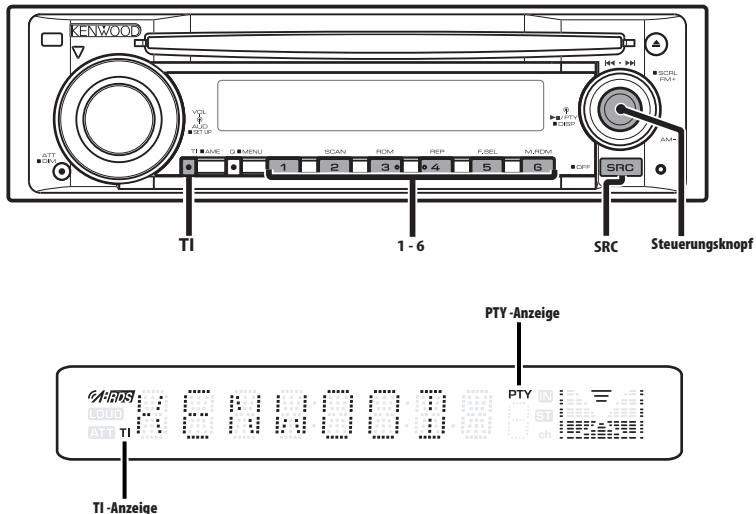

Verkehrsmeldungen

Ihr Radio verfügt über eine Verkehrsfunk-Funktion, mit der Verkehrsmeldungen automatisch wiedergegeben werden, auch wenn Sie gerade kein Radio hören.

Drücken Sie die [TI]-Taste.

Bei jedem Drücken der Taste schaltet sich die Verkehrsfunk-Funktion ein bzw. aus. Wenn die Funktion aktiviert ist, leuchtet die "TI"-Anzeige.

Wenn kein Verkehrsfunksender empfangen wird, blinkt die "TI"-Anzeige.

Beim Beginn einer Verkehrsmeldung wird "TRAFFIC" angezeigt und automatisch zu den Verkehrsmeldungen geschaltet.



- Wenn Sie während des Empfangs eines MW-Senders die Verkehrsfunk-Funktion einschalten, wird auf einen UKW-Sender umgeschaltet.
- Verkehrsmeldungen werden automatisch in der Lautstärke wiedergegeben, die beim Hören der letzten Verkehrsmeldungen eingestellt war. Diese Lautstärke lässt sich beim Anhören von Verkehrsmeldungen ändern.

Empfang von anderen Verkehrsfunksendern

Schieben Sie den Steuerknopf auf [◀◀] oder [▶▶].



- Verkehrsinfos können umgeschaltet werden, wenn diese vom Tuner ausgegeben werden. Die Verkehrsinfos können jedoch nicht während des Empfangs der Verkehrsmeldungen umgeschaltet werden, wenn diese von anderen Quellen als dem Tuner ausgegeben werden.

Funktion des KDC-W4534

Durchlaufende Anzeige des Radiotextes

Hierdurch können Sie den Radiotext durchlaufen lassen.

Drücken Sie für mindestens 2 Sekunden auf [FM] am Steuerknopf.

Auswahl der Programmart (PTY)

Auswahl der Programmart und Suche nach einem Sender.

1 Aktivieren Sie den PTY-Modus Drücken Sie den Steuerknopf.

Bei aktiviertem PTY-Modus leuchtet die "PTY"-Anzeige.



- Diese Funktion steht während der Einblendung einer Verkehrsmeldung oder während des MW-Empfangs nicht zur Verfügung.

2 Wählen Sie die Programmart aus Schieben Sie den Steuerknopf auf [FM] oder [AM].

Bei jedem Drücken des Knopfes schaltet sich das Display wie in der Tabelle unten dargestellt um.

Nr.	Programmart	Anzeige
1.	Sprache	"SPEECH"
2.	Musik	"MUSIC"
3.	Nachrichten	"NEWS"
4.	Aktuelles	"AFFAIRS"
5.	Informationen	"INFO"
6.	Sport	"SPORT"
7.	Bildung	"EDUCATE"
8.	Drama	"DRAMA"
9.	Kultur	"CULTURE"
10.	Wissenschaft	"SCIENCE"
11.	Verschiedenes	"VARIED"
12.	Popmusik	"POP M"
13.	Rockmusik	"ROCK M"
14.	Easy-Listening-Musik	"EASY M"
15.	Leichte Klassik	"LIGHT M"
16.	Anspruchsvolle Klassik	"CLASSICS"
17.	Andere Musik	"OTHER M"
18.	Wetter	"WEATHER"
19.	Finanzen	"FINANCE"
20.	Kinderprogramme	"CHILDREN"
21.	Gesellschaftliches	"SOCIAL"
22.	Religion	"RELIGION"
23.	Anrufsendungen	"PHONE IN"
24.	Reisen	"TRAVEL"
25.	Freizeit	"LEISURE"
26.	Jazz	"JAZZ"
27.	Country-Musik	"COUNTRY"
28.	Nationale Musik	"NATION M"
29.	Oldies	"OLDIES"
30.	Volksmusik	"FOLK M"
31.	Dokumentationen	"DOCUMENT"



- Sprache und Musik beinhalten die nachfolgenden Programmarten:
Musik: Nr.12 — 17, 26 — 30
Sprache: Nr.3 — 11, 18 — 25, 31
- Die Programmart kann im Tastenspeicher [1] — [6] abgelegt und schnell abgerufen werden. Lesen Sie dazu den Abschnitt <Speichern von Programmarten> (Seite 50).
- Die Display-Sprache kann geändert werden. Lesen Sie dazu den Abschnitt <Ändern der Sprache für die PTY-Funktion> (Seite 50).

3 Suche nach dem ausgewählten Programmart-Sender Schieben Sie den Steuerknopf auf [◀◀] oder [▶▶].

Wenn Sie nach einem anderen Sender suchen möchten, schieben Sie den Steuerknopf bitte erneut auf [◀◀] oder [▶▶].



- Wenn die ausgewählte Programmart nicht gefunden werden konnte, wird "NO PTY" angezeigt. Wählen Sie in einem solchen Fall eine andere Programmart aus.

4 Verlassen Sie den PTY-Modus Drücken Sie den Steuerknopf.

Speichern von Programmarten

Wenn Sie bevorzugt eine bestimmte Programmart hören, können Sie diese speichern und die entsprechenden Sender schneller abrufen.

Speichern der Programmart

1 Wählen Sie die Programmart aus, die Sie speichern möchten

Lesen Sie dazu den Abschnitt <Auswahl der Programmart (PTY)> (Seite 49).

2 Speichern Sie die Programmart

Drücken Sie die gewünschte [1] — [6]-Taste für mindestens 2 Sekunden.

Abrufen der gespeicherten Programmart

1 Aktivieren Sie den PTY-Modus

Lesen Sie dazu den Abschnitt <Auswahl der Programmart (PTY)> (Seite 49).

2 Rufen Sie die Programmart ab

Drücken Sie die gewünschte [1] — [6]-Taste.

Ändern der Sprache für die PTY-Funktion

Wählen Sie eine Sprache für die Anzeige der Programmart aus.

1 Aktivieren Sie den PTY-Modus

Lesen Sie dazu den Abschnitt <Auswahl der Programmart (PTY)> (Seite 49).

2 Aktivieren Sie den Modus zur Sprachänderung

Drücken Sie die [TI]-Taste.

3 Wählen Sie die Sprache aus

Schieben Sie den Steuerknopf auf [FM] oder [AM].

Bei jedem Drücken des Knopfes schaltet sich die Sprache wie in der Tabelle unten dargestellt um.

Sprache	Anzeige
Englisch	"ENGLISH"
Französisch	"FRENCH"
Deutsch	"GERMAN"

4 Verlassen Sie den Modus zur Sprachänderung
Drücken Sie die [TI]-Taste.

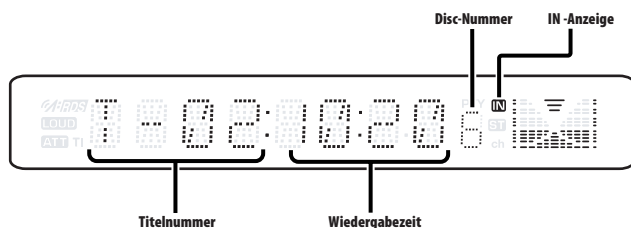
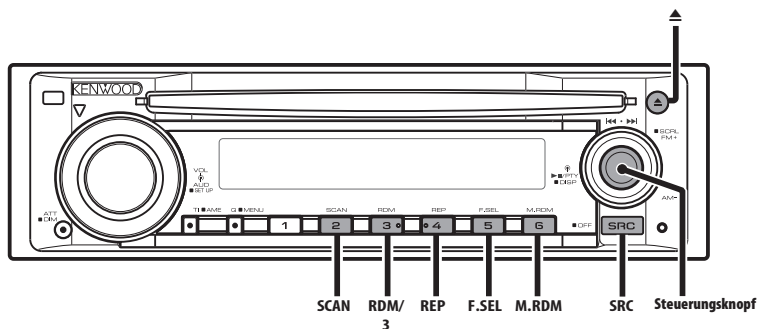

Wiedergabe von CDs und Audiodateien

Wenn eine Disc eingelegt ist

Drücken Sie die [SRC]-Taste.

Wählen Sie die "CD"-Anzeige aus.



- Wenn eine Disc eingelegt ist, leuchtet die "IN"-Anzeige.

Pause und Wiedergabe

Drücken Sie den Steuerknopf.

Bei jedem Drücken des Knopfes wird die Wiedergabe entweder unterbrochen oder fortgesetzt.

Auswurf der Disc

Drücken Sie die [▲]-Taste.



- Hinsichtlich der Audio-Dateien, die von den einzelnen Modellen wiedergegeben werden können, lesen Sie bitte <Zu MP3 und WMA> (Seite 40).

Funktion des KDC-W4534

Wiedergabe einer Disc von einem externen Gerät

Über dieses Gerät können Sie auch Discs, die in einen optionalen, an dieses Gerät angeschlossenen Disc-Player eingelegt sind, wiedergeben lassen.

Drücken Sie die [SRC]-Taste.

Wählen Sie die Anzeige für den von Ihnen gewünschten Disc-Player aus.

Display-Beispiele:

Anzeige	Disc-Player
"CD-CH"	Disc-Wechsler
"MD-CH"	MD-Wechsler

Pause und Wiedergabe

Drücken Sie den Steuerknopf.

Bei jedem Drücken des Knopfes wird die Wiedergabe entweder unterbrochen oder fortgesetzt.



- Die zehnte Disc wird auf dem Display mit "0" angezeigt.
- Der Funktionsumfang und die Display-Anzeigen variieren je nach jeweils geschlossenem externen Disc-Player.

Schneller Vor- und Rücklauf

Schneller Vorlauf

Halten Sie den Steuerknopf in der Position [▶▶] gedrückt.

Nach dem Loslassen des Knopfes wird die Wiedergabe fortgesetzt.

Schneller Rücklauf

Halten Sie den Steuerknopf in der Position [◀◀] gedrückt.

Nach dem Loslassen des Knopfes wird die Wiedergabe fortgesetzt.



- Die Tonwiedergabe wird während der Suche nach einer Audio-Datei unterbrochen.

Spur-/Dateisuche

Suche nach einem bestimmten Musikstück auf der Disc oder in einem Audio-Dateienordner.

Schieben Sie den Steuerknopf auf [◀◀] oder [▶▶].

*Funktion des KDC-W4534/KDC-W4034A/AY/G/GY/
KDC-W434A/G/KDC-W410A/AY/G/GY/KDC-W40G/
KDC-W434GY*

Funktion des Disc-Wechslers/Audio-Datei

Disc-Suche/Ordnersuche

Hierdurch können Sie die Disc im Disc-Wechsler oder den Ordner auswählen, der auf das Audiodatei-Medium aufgenommen wurde.

Schieben Sie den Steuerknopf auf [FM] oder [AM].

Spur-/Datei-/Disc-/Ordner- Wiederholung

Wiederholung des Musikstücks, der sich im Disc-Wechsler befindlichen Disc oder des Audio-Dateiordners, der gegenwärtig wiedergegeben wird.

Drücken Sie die [REP]-Taste.

Bei jedem Drücken der Taste ändert sich die Wiederholungsfunktion wie in der Tabelle unten dargestellt.

Im CD- und externen Disc-Betrieb

Wiederholung	Anzeige
Spurwiederholung	"TRAC REP"
Disc-Wiederholung (Disc-Wechsler-Funktion)	"DISC REP"
aus	"REP OFF"

Bei Wiedergabe von Audio-Dateien

Wiederholung	Anzeige
Datei-Wiederholung	"FILE REP"
Ordner-Wiederholung	"FOLD REP"
aus	"REP OFF"

Scan-Wiedergabe

Die ersten Sekunden jeder sich auf der gegenwärtig wiederzugebenden Disc befindlichen Spur werden angespielt, damit Sie bestimmte Musikstücke leichter finden können.

1 Starten Sie die Scan-Wiedergabe

Drücken Sie die [SCAN]-Taste.

"TRAC SCN"/"FILE SCN" wird angezeigt.

2 Deaktivieren Sie die Funktion, wenn der von Ihnen gewünschte Titel wiedergegeben wird

Drücken Sie die [SCAN]-Taste.

Zufallswiedergabe

Alle Musikstücke werden in zufälliger Reihenfolge wiedergegeben.

Drücken Sie die [RDM]-Taste.

Bei jedem Drücken der Taste schaltet sich die Zufallswiedergabe-Funktion ein bzw. aus.

Wenn die Zufallswiedergabe eingeschaltet ist, wird "DISC RDM"/"FOLD RDM" angezeigt.



- Wenn der Steuerknopf auf [▶▶] gestellt wird, beginnt die Wiedergabe des nächsten Zufallsmusikstücks.

*Funktion des KDC-W4534
Disc-Wechsler-Funktion*

Magazin-Zufallswiedergabe

Die Musikstücke auf allen Discs im Disc-Wechsler werden in zufälliger Reihenfolge wiedergegeben.

Drücken Sie die [M.RDM]-Taste.

Bei jedem Drücken der Taste schaltet sich die Magazin-Zufallswiedergabe-Funktion ein bzw. aus.

Wenn die Zufallswiedergabe eingeschaltet ist, wird "MGZN RDM" angezeigt.



- Wenn der Steuerknopf auf [▶▶] gestellt wird, beginnt die Wiedergabe des nächsten Zufallsmusikstücks.

*Funktion des KDC-W4534/KDC-W4034A/AY/G/GY/
KDC-W434A/G/KDC-W410A/AY/G/GY/KDC-W40G/
KDC-W434GY*

Funktion einer Audio-Datei

Ordnerauswahl

Hierdurch können Sie den Ordner, den Sie sich anhören möchten, auswählen.

1 Aktivieren Sie den Ordner-Auswahlmodus Drücken Sie die [F.SEL]-Taste.

"FOLD SEL" wird angezeigt.

Während des Auswahlmodus werden die Ordner-Informationen wie unten dargestellt auf dem Display angezeigt.

Anzeige des Ordnernamens

Anzeige des aktuellen Ordnernamens.

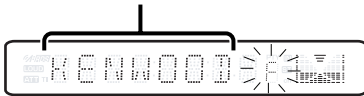

2 Wählen Sie den Ordner-Ebene aus Schieben Sie den Steuerknopf auf [FM] oder [AM].

Mit dem Steuerknopf auf [FM] gehen Sie eine Ebene nach unten, und mit dem Steuerknopf auf [AM] eine Ebene nach oben.

Wählen Sie einen Ordner der gleichen Ebene aus

Schieben Sie den Steuerknopf auf [◀◀] oder [▶▶].

Mit dem Steuerknopf auf [◀◀] gehen Sie zum vorherigen Ordner, und mit dem Steuerknopf auf [▶▶] gehen Sie zum nächsten Ordner.

Zurückkehren zur höchsten Ebene Drücken Sie die [3]-Taste.

3 Bestimmen Sie den Ordner, der wiedergegeben werden soll Drücken Sie den Steuerknopf.

Der Ordner-Auswahlmodus wird verlassen und die Audio-Datei im angezeigten Ordner wird wiedergegeben.

Abbruch des Ordner-Auswahlmodus Drücken Sie die [F.SEL]-Taste.

*Funktion des KDC-W4534/KDC-W4034A/AY/G/GY/
KDC-W434A/G/KDC-W410A/AY/G/GY/KDC-W40G/
KDC-W434GY*

Text-/Titeldurchlauf

Durchlaufen des CD-Textes, Audio-Dateitextes oder MD-Titels.

Halten Sie den Steuerknopf für mindestens 2 Sekunden in der Position [FM].

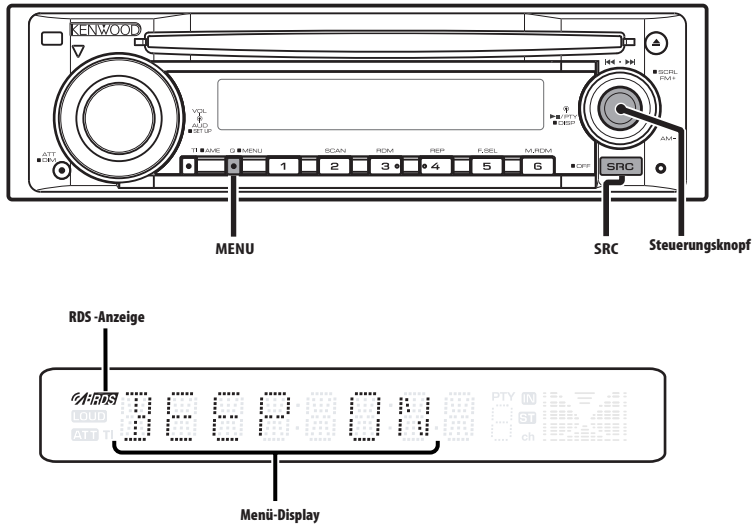

Menü-Steuerung

Im Menü lassen sich die Funktionen des Autoradios einstellen. Die Hauptfunktionen des Menüsystems werden in diesem Abschnitt beschrieben. Nach dieser Erklärung finden Sie Hinweise zu den Grundeinstellungen und Einstellmöglichkeiten der Menüpunkte.

- 1 Aktivieren Sie den Menü-Modus**
Drücken Sie die [MENU]-Taste für mindestens **1 Sekunde**.
"MENU" wird angezeigt.
- 2 Wählen Sie den gewünschten Menüpunkt aus**
Schieben Sie den Steuerknopf auf [FM] oder [AM].
Beispiel: Wenn Sie den Tastenton einstellen möchten, wählen Sie bitte das "BEEP"-Menü aus.
- 3 Wählen Sie die gewünschte Einstellung aus**
Schieben Sie den Steuerknopf auf [◀◀] oder [▶▶].

Beispiel: Wenn "BEEP" ausgewählt wurde, wird bei jedem Drücken des Knopfes zwischen "BEEP ON" und "BEEP OFF" umgeschaltet. Wählen Sie eine der beiden Optionen aus.

Sie können weitere Einstellungen durchführen, indem Sie zu Schritt 2 zurückkehren.

4 Verlassen Sie den Menü-Modus Drücken Sie die [MENU]-Taste.



- Wenn Sie die Einstellungen der anderen Hauptfunktionen ändern, wird der zuletzt angezeigte Status der Funktion übernommen und abgespeichert. (Die zuerst erscheinende Statusanzeige der Funktion ist normalerweise die Werkseinstellung.) Auch die Erläuterung der Einstellung für nicht im Hauptmenü verankerten Funktionen (<Manuelle Einstellung der Uhrzeit> etc.) erfolgt Schritt für Schritt.

Funktion des KDC-W4534
Im Standby-Modus

Sicherheitscode

Durch die Aktivierung des Sicherheitscodes wird die Verwendung des Audiogerätes durch eine unbefugte Person verhindert. Sobald der Sicherheitscode aktiviert ist, ist die Eingabe des autorisierten Sicherheitscodes erforderlich, um das Audiogerät einzuschalten, wenn es aus dem Fahrzeug entfernt wurde. Die Anzeige dieser Sicherheitscode-Aktivierung verhindert einen Diebstahl Ihres wertvollen Audiogerätes.



- Stellen Sie den Sicherheitscodes ein, wenn der <Demonstrationsmodus> (Seite 59) ausgeschaltet ist.
- Die Sicherheitscode-Funktion kann nach Eingabe des Sicherheitscodes nicht mehr deaktiviert werden. Nehmen Sie bitte zur Kenntnis, dass Ihr Sicherheitscode aus der 4-stelligen Zahl besteht, die in Ihrem im Lieferumfang des Geräts enthaltenen "Car Audio Passport" eingetragen ist.

1 Aktivieren Sie den Standby-Modus Drücken Sie die [SRC]-Taste.

Wählen Sie die "STANDBY"-Anzeige aus.

2 Aktivieren Sie den Menü-Modus Drücken Sie die [MENU]-Taste für mindestens 1 Sekunde.

Wenn "MENU" angezeigt wird, erscheint "CODE SET" auf dem Display.

3 Aktivieren Sie den Sicherheitscode-Modus Drücken Sie den Steuerknopf für mindestens 2 Sekunden.

Nach der Anzeige von "ENTER" erscheint "CODE" auf dem Display.

4 Wählen Sie die Ziffern aus, die Sie eingeben möchten Schieben Sie den Steuerknopf auf [◀◀] oder [▶▶].

5 Wählen Sie die Sicherheitscode-Zahlen aus Schieben Sie den Steuerknopf auf [FM] oder [AM].

6 Wiederholen Sie die Schritte 4 und 5 und vervollständigen Sie den Sicherheitscode.

7 Bestätigen Sie den Sicherheitscode Drücken Sie den Steuerknopf für mindestens 3 Sekunden.

Nach der Anzeige von "RE-ENTER" erscheint "CODE" auf dem Display.

8 Wiederholen Sie die Schritte 4 und 7 und geben Sie den Sicherheitscode zur Bestätigung erneut ein.

"APPROVED" wird angezeigt.

Nun ist die Sicherheitscode-Funktion aktiviert.



- Wenn Sie einen von Ihrem Sicherheitscode abweichenden Code eingegeben haben, müssen Sie noch einmal von Schritt 4 aus beginnen.

Rückstellung der Sicherheitscode-Funktion, wenn das Audiogerät nach dem Abtrennen von der Batterie-Stromversorgung oder nach dem Drücken der Rückstellungstaste wieder verwendet wird

1 Schalten Sie die Zündung ein.

2 Wiederholen Sie die Schritte 4 und 7 und geben Sie den Sicherheitscode zur Bestätigung erneut ein.

"APPROVED" wird angezeigt.

Nun können Sie das Gerät verwenden.



- Wenn ein nicht ordnungsgemäßer Code eingegeben wird, wird "WAITING" angezeigt und die in der Tabelle unten dargestellte Eingabe-Sperzeit wird aktiviert. Nachdem die Eingabe-Sperzeit verstrichen ist, wird "CODE" angezeigt und die Eingabe kann durchgeführt werden.

Anzahl der Eingaben eines nicht ordnungsgemäßen Codes	Eingabe-Sperzeit
1	—
2	5 Minuten
3	1 Stunde
4	24 Stunden

Im Standby-Modus

Tastenton

Ein-/Ausschalten des Tastentons (Piepton).

Anzeige	Einstellung
"BEEP ON"	Der Tastenton ertönt.
"BEEP OFF"	Es ertönt kein Tastenton.

Menü-Steuerung

Im Standby-Modus

Manuelle Einstellung der Uhrzeit



- Diese Einstellung kann durchgeführt werden, wenn die Funktion <Synchronisierung der Uhrzeit-Anzeige> (Seite 56) ausgeschaltet ist.

1 Wählen Sie den Uhrzeit-Einstellmodus aus Schieben Sie den Steuerknopf auf [FM] oder [AM].

Wählen Sie die "CLK ADJ"-Anzeige aus.

2 Aktivieren Sie den Uhrzeit-Einstellmodus Drücken Sie den Steuerknopf für mindestens 1 Sekunde.

Das Uhr-Display blinkt.

3 Stellen Sie die Stunden ein Schieben Sie den Steuerknopf auf [FM] oder [AM].

Stellen Sie die Minuten ein

Schieben Sie den Steuerknopf auf [◀◀] oder [▶▶].

4 Verlassen Sie den Uhrzeit-Einstellmodus Drücken Sie die [MENU]-Taste.

*Funktion des KDC-W4534/KDC-W4034A/AY/G/GY/
KDC-3034A/G/KDC-W410A/AY/G/GY
Im Standby-Modus*

Synchronisierung der Uhrzeit-Anzeige

So synchronisieren Sie die Uhrzeit-Anzeige des Geräts mit den RDS-Senderzeitdaten.

Anzeige	Einstellung
"SYNC ON"	Die Uhrzeit wird synchronisiert.
"SYNC OFF"	Die Uhrzeit muss manuell eingestellt werden.



- Das Synchronisieren der Uhr dauert 3 bis 4 Minuten.

*Funktion des KDC-W4534/KDC-W4034A/AY/G/GY/
KDC-3034A/G/KDC-W410A/AY/G/GY*

"Gesperert"-Anzeige (DSI)

Nach dem Abnehmen der Frontblende blinkt eine rote Warnanzeige am Gerät, die darauf hinweist, dass das Gerät nicht betriebsbereit ist.

Anzeige	Einstellung
"DSI ON"	Die LED blinkt.
"DSI OFF"	Die LED ist ausgeschaltet.

Funktion des KDC-W4534

Einstellung der Tastenbeleuchtung

Wählen Sie als Tastenbeleuchtungsfarbe entweder Grün oder Rot aus.

Anzeige	Einstellung
"KEY RED"	Die Beleuchtungsfarbe ist Rot.
"KEY GRN"	Die Beleuchtungsfarbe ist Grün.

*Funktion des KDC-W4534/KDC-W4034A/AY/G/GY/
KDC-W434A/G/KDC-W410A/AY/G/GY/KDC-W40G/
KDC-W434GY*

Im CD-Modus

Supreme-Einstellung

Wenn mit einer niedrigen Bitrate (weniger als 96 kbps (fs = 32 k, 44,1k, 48 kHz)) verschlüsselte MP3- oder WMA-Dateien wiedergegeben werden, stellt diese Funktion ihren höheren Frequenzbereich wieder her, um der Klangqualität gerecht zu werden, die diese mit einer hohen Bitrate verschlüsselten Dateien aufweisen. Die Verarbeitung wurde für die verwendeten Komprimierungsformate (MP3 oder WMA) optimiert und die Einstellung wird für die verwendete Bitrate durchgeführt.

Anzeige	Einstellung
"SPRM ON"	Töne werden unter Verwendung der Supreme-Funktion wiedergegeben.
"SPRM OFF"	Hierdurch werden die Originaltöne wie in der Audio-Datei gespeichert wiedergegeben.



- Je nach Verhältnis zwischen Audio-Dateiformat und Einstellung ist der Klangeffekt u. U. nicht wahrnehmbar.

Funktion des KDC-W4534/KDC-W4034A/AY/G/GY/
KDC-3034A/G/KDC-W410A/AY/G/GY

Nachrichteneinblendungen mit Zeitüberschreitungsfunktion

Der Tuner schaltet sich automatisch auf eine Nachrichteneinblendung um, auch wenn keine Rundfunksendung gehört wird. Auch der Zeitintervall, in dem keine Unterbrechung erfolgen soll, kann eingestellt werden.

Anzeige und Einstellung

"NEWS OFF"

"NEWS 00M"

⋮

"NEWS 90M"

Wenn "NEWS 00M"-/ "NEWS 90M" eingestellt wurde, ist die Funktion zur Unterbrechung von Nachrichteneinblendungen aktiviert.

Beim Beginn einer Nachrichteneinblendung wird "NEWS" angezeigt und die Nachrichteneinblendung wiedergegeben.



- Haben Sie beispielsweise einen Zeitintervall von "20MIN" eingestellt, sperrt die Funktion Nachrichteneinblendungen für 20 Minuten nach dem Empfang einer Nachrichtensendung.
- Die Lautstärke der Nachrichteneinblendungen ist dieselbe wie die, die für die <Verkehrsmeldungen> (Seite 48) eingestellt wurde.
- Diese Funktion ist nur verfügbar, wenn der gewünschte Sender einen PTY-Code für die Nachrichteneinblendung sendet oder zu einem <Enhanced Other Network>-Netzwerk gehört, das den PTY-Code für die Nachrichteneinblendung sendet.
- Wenn die Nachrichteneinblendungs-Unterbrechungsfunktion eingeschaltet ist, wird automatisch zu einem UKW-Sender umgeschaltet.

Im Tunerbetrieb

Regionalsender-Suche

Bei der automatischen Senderabstimmung wird nur nach Sendern gesucht, die sehr gut empfangen werden können.

Anzeige Einstellung

"LO.S OFF" Die Regional-Suchfunktion ist ausgeschaltet.

"LO.S ON" Die Regional-Suchfunktion ist eingeschaltet.

Funktion des KDC-W4534/KDC-W4034A/AY/G/GY/
KDC-3034A/G/KDC-W410A/AY/G/GY

Im Tunerbetrieb

Abstimmungsmodus

Hier wird der Abstimmungsmodus eingestellt.

Abstimmungsmodus	Anzeige	Funktion
Automatische Suche	"AUTO 1"	Automatische Suche nach einem Sender.
Suche nach einem voreingestellten Sender	"AUTO 2"	Suche nach den im Senderspeicher abgelegten Sendern.
Manuell	"MANUAL"	Normale manuelle Senderabstimmung.

Funktion des KDC-W4534/KDC-W4034A/AY/G/GY/
KDC-3034A/G/KDC-W410A/AY/G/GY

AF (Alternative Frequency)

Das Gerät schaltet automatisch auf eine andere Frequenz des eingestellten RDS-Senders um, wenn der Empfang schwächer wird.

Anzeige	Einstellung
"AF ON"	Die AF-Funktion ist eingeschaltet.
"AF OFF"	Die AF-Funktion ist ausgeschaltet.

Bei eingeschalteter AF-Funktion leuchtet die "RDS"-Anzeige.



- Wenn für das abgestimmte Programm kein RDS-Sender mit einem besseren Empfang verfügbar ist, hören Sie die Rundfunksendung möglicherweise nur bruchstückhaft. Schalten Sie in einem solchen Fall die AF-Funktion aus.

Menü-Steuerung

Funktion des KDC-W4534/KDC-W4034A/AY/G/GY/
KDC-3034A/G/KDC-W410A/AY/G/GY

Einschränkung der RDS-Region (Region Restrict Function)

Diese Funktion ermöglicht Ihnen, bei der Wahl von RDS-Alternativsendern regional ausgestrahlte Programme auszuschließen oder mit einzubeziehen.

Anzeige	Einstellung
"REG ON"	Die Regionseinschränkungsfunktion ist eingeschaltet.
"REG OFF"	Die Regionseinschränkungsfunktion ist ausgeschaltet.



- Ohne Einschränkung der AF-Funktion auf eine bestimmte Region oder einen Regionalsender wird ein Sender mit gutem Empfang innerhalb des selben RDS-Sendernetzes gesucht.

Funktion des KDC-W4534/KDC-W4034A/AY/G/GY/
KDC-3034A/G/KDC-W410A/AY/G/GY

Automatische Verkehrsfunk-Suche

Verschlechtert sich der Rundfunkempfang und Sie haben die TI-Funktion eingeschaltet, dann sucht der Tuner automatisch einen anderen, besser zu empfangenden Verkehrsfunksender.

Anzeige	Einstellung
"ATPS ON"	Die automatische Verkehrsfunk-Suche ist eingeschaltet.
"ATPS OFF"	Die automatische Verkehrsfunk-Suche ist ausgeschaltet.

Bei UKW-Empfang

Mono-Empfang

Nebengeräusche können reduziert werden, wenn Stereo-Rundfunksendungen nur in Mono empfangen werden.

Anzeige	Einstellung
"MONO OFF"	Der Mono-Empfang ist ausgeschaltet.
"MONO ON"	Der Mono-Empfang ist eingeschaltet.

Funktion des KDC-W4534

Auswahl eines Namens für den Zusatzeingang

Zur Auswahl des Namens, der angezeigt wird, wenn auf den Zusatzeingang umgeschaltet wird.

1 Wählen Sie die zusätzliche Eingangsquelle aus

Drücken Sie die [SRC]-Taste.

Wählen Sie die "AUX EXT"-Anzeige aus.

2 Aktivieren Sie den Menü-Modus

Drücken Sie die [MENU]-Taste für mindestens 1 Sekunde.

"MENU" wird angezeigt.

3 Wählen Sie das Menü zur Vergabe des Zusatzeingangsnamens aus

Schieben Sie den Steuerknopf auf [FM] oder [AM].

Wählen Sie die "NAME SET"-Anzeige aus.

4 Aktivieren Sie den Zusatzeingangsdisplay- Einstellungsmodus

Drücken Sie den Steuerknopf für mindestens 1 Sekunde.

Der derzeit ausgewählte Zusatzeingang wird angezeigt.

5 Wählen Sie die Zusatzeingangsanzeige aus Schieben Sie den Steuerknopf auf [◀◀] oder [▶▶].

Bei jedem Drücken des Knopfes schaltet sich das Display wie unten dargestellt um.

- "AUX EXT"
- "DVD"
- "PORTABLE"
- "GAME"
- "VIDEO"
- "TV"

6 Verlassen Sie den Einstellungsmodus für das Zusatzeingangsdisplay

Drücken Sie die [MENU]-Taste.



- Wenn 10 Sekunden lang keine Eingabe gemacht wurde, wird der zu dem Zeitpunkt eingegebene Name registriert und der Namenseingabe-Modus automatisch verlassen.

Funktion des KDC-W4534/KDC-W4034A/AY/G/GY/
KDC-W434A/G/KDC-W410A/AY/G/GY/KDC-W40G/
KDC-W434GY

Textdurchlauf

Einstellung der durchlaufenden Textanzeige.

Anzeige	Einstellung
"SCL MANU"	Text läuft nicht durch.
"SCL AUTO"	Text läuft beim Display-Wechsel durch.



- Folgende Textanzeigen können durchlaufen:
 - CD-Text
 - Ordnername/Dateiname/Name des Musikstücks/
Interpret/Albumname
 - MD-Titel
 - Radiotext

Im *Standby-Modus*

Automatische Ausschaltung

Wenn sich das Gerät längere Zeit im *Standby-Modus* befindet, lässt es sich mit dieser Funktion nach einer bestimmten Zeit automatisch ausschalten.

Dadurch wird die Fahrzeug-Batterie geschont.

Anzeige	Einstellung
"OFF -- --"	Die automatische Ausschaltfunktion ist ausgeschaltet.
"OFF 20M" (Original-Einstellung)	Das Gerät wird nach 20 Minuten ausgeschaltet.
"OFF 40M"	Das Gerät wird nach 40 Minuten ausgeschaltet.
"OFF 60M"	Das Gerät wird nach 60 Minuten ausgeschaltet.



- Führen Sie diese Einstellung bitte erst nach Eingabe des <Sicherheitscode> (Seite 55) durch.

Funktion des KDC-W4534/KDC-W4034A/AY/G/GY/
KDC-W434A/G/KDC-W410A/AY/G/GY/KDC-W40G/
KDC-W434GY

Im *Standby-Modus*

CD-Lese-Einstellung

Wenn bei der Wiedergabe einer CD mit einem bestimmten Format Probleme auftreten, wird durch diese Einstellung die CD zwangsweise wiedergegeben.

Anzeige	Einstellung
"CD READ1"	Wiedergabe einer CD und Audio-Datei.
"CD READ2"	Zwangsweise CD-Wiedergabe.



- Bei der Einstellung von "CD READ2" kann keine Audio-Datei wiedergegeben werden.
Einige Musik-CDs lassen sich u. U. auch im "CD READ2"-Modus nicht wiedergeben.

Funktion des KDC-W4534
Im *Standby-Modus*

Demonstrationsmodus

Zur Ein- und Ausschaltung des Demonstrationsmodus.

1 Wählen Sie den Demonstrationsmodus aus Schieben Sie den Steuerknopf auf [FM] oder [AM].

Wählen Sie die "DEMO"-Anzeige aus.

2 Aktivieren Sie den Demonstrationsmodus Drücken Sie den Steuerknopf für mindestens 2 Sekunden.

Bei jedem Drücken des Knopfes für mindestens 2 Sekunden schaltet sich der Demonstrationsmodus wie in der Tabelle unten dargestellt um.

Anzeige	Einstellung
"DEMO ON"	Der Demonstrationsmodus ist eingeschaltet.
"DEMO OFF"	Der Demonstrationsmodus wird beendet (Normal-Modus).

Zubehör/Hinweise zum Einbau

Zubehör

①

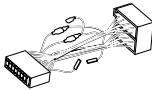

.....1

②



.....2

③



.....1

④

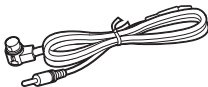

(nur KDC-W4534)1

Hinweise zum Einbau

1. Ziehen Sie den Zündschlüssel ab und trennen Sie den Minuspol von der Batterie ab, um Kurzschlüsse zu vermeiden .
2. Schließen Sie die Ein- und Ausgangskabel der einzelnen Geräte an.
3. Schließen Sie alle Kabel am Kabelbaum an.
4. Schließen Sie den Steckverbinder B des Kabelbaums am Lautsprecheranschluss Ihres Fahrzeugs an.
5. Schließen Sie den Steckverbinder A des Kabelbaums am externen Stromanschluss Ihres Fahrzeugs an.
6. Schließen Sie den Kabelbaumanschluss am Gerät an.
7. Bauen Sie das Autoradio in Ihrem Fahrzeug ein.
8. Schließen Sie den Minuspol der Batterie an.
9. Drücken Sie die Rückstelltaste.



- Wenn kein Strom anliegt (oder anliegt und sich sofort wieder ausschaltet), kann das Lautsprecherkabel einen Kurzschluss erlitten oder das Fahrzeugchassis berührt haben, wodurch möglicherweise die Schutzfunktion aktiviert wurde. Überprüfen Sie aus diesem Grund das Lautsprecherkabel.
- Sollte Ihr Fahrzeug nicht für dieses spezielle Anschlusssystem ausgelegt sein, konsultieren Sie bitte Ihren Kenwood-Händler.
- Verwenden Sie Antennen-Übergangsadapter (ISO-JASO) nur dann, wenn das Antennenkabel über einen ISO-Stecker verfügt.
- Stellen Sie sicher, dass alle Kabelanschlüsse ordnungsgemäß durchgeführt wurden, indem Sie die Stecker bis zum vollkommenen Einrasten in die Buchsen einführen.
- Falls das Zündschloss Ihres Fahrzeugs über keine ACC-Stellung verfügt, oder falls das Zündkabel an eine Stromquelle mit Konstanzspannung wie beispielsweise ein Batteriekabel angeschlossen ist, wird die Stromversorgung des Geräts nicht mit der Zündung verbunden (d. h. das Gerät wird nicht zusammen mit der Zündung ein- und ausgeschaltet). Wenn Sie die Stromversorgung des Geräts mit der Zündung verbinden wollen, schließen Sie das Zündkabel an eine Stromquelle an, die mit dem Zündschlüssel ein- und ausgeschaltet werden kann.
- Wenn die Sicherung durchbrennt, überprüfen Sie bitte zunächst die Kabel auf einen Kurzschluss. Ersetzen Sie dann die defekte Sicherung durch eine neue Sicherung gleichen Werts.
- Isolieren Sie nicht angeschlossene Kabel mit Vinylband oder ähnlichem Material. Um Kurzschlüsse zu verhindern, entfernen Sie bitte keine Schutzhüllen von den Kabelenden oder Verbindungssteckern.
- Schließen Sie beide Pole der Lautsprecher an den Lautsprecherausgängen am Gerät an. Der Anschluss der Lautsprecher-Minuspole an die Karosserie des Fahrzeugs und/oder die Erdung derselben kann zu Betriebsstörungen führen oder die Elektronik beschädigen.
- Überprüfen Sie nach dem Einbau, ob Bremslichter, Blinker und Scheibenwischer ordnungsgemäß funktionieren.
- Wenn das Armaturenbrett eine Klappe hat, stellen Sie beim Einbau sicher, dass die Frontplatte beim Öffnen und Schließen nicht an die Klappe stößt.
- Installieren Sie das Gerät so, dass der Montagewinkel 30° oder weniger beträgt.

Anschlussdiagramm

	KDC-W4534	KDC-W4034A/W4034AY/ W4034G/W4034GY/W410A/ W410AY/W410G/W410GY/ 3034A/3034G	KDC-W434A/ W434G/W434GY/ W40G
A	Zur Lenkradfernbedienung	Zur Lenkradfernbedienung	—
B	An den Disc-Wechsler von Kenwood/ Externes optionales Zubehör	—	—
C	Ausgang für hinten links (Weiß)/ Ausgang für hinten rechts (Rot)	Ausgang für hinten links (Weiß)/ Ausgang für hinten rechts (Rot)	—

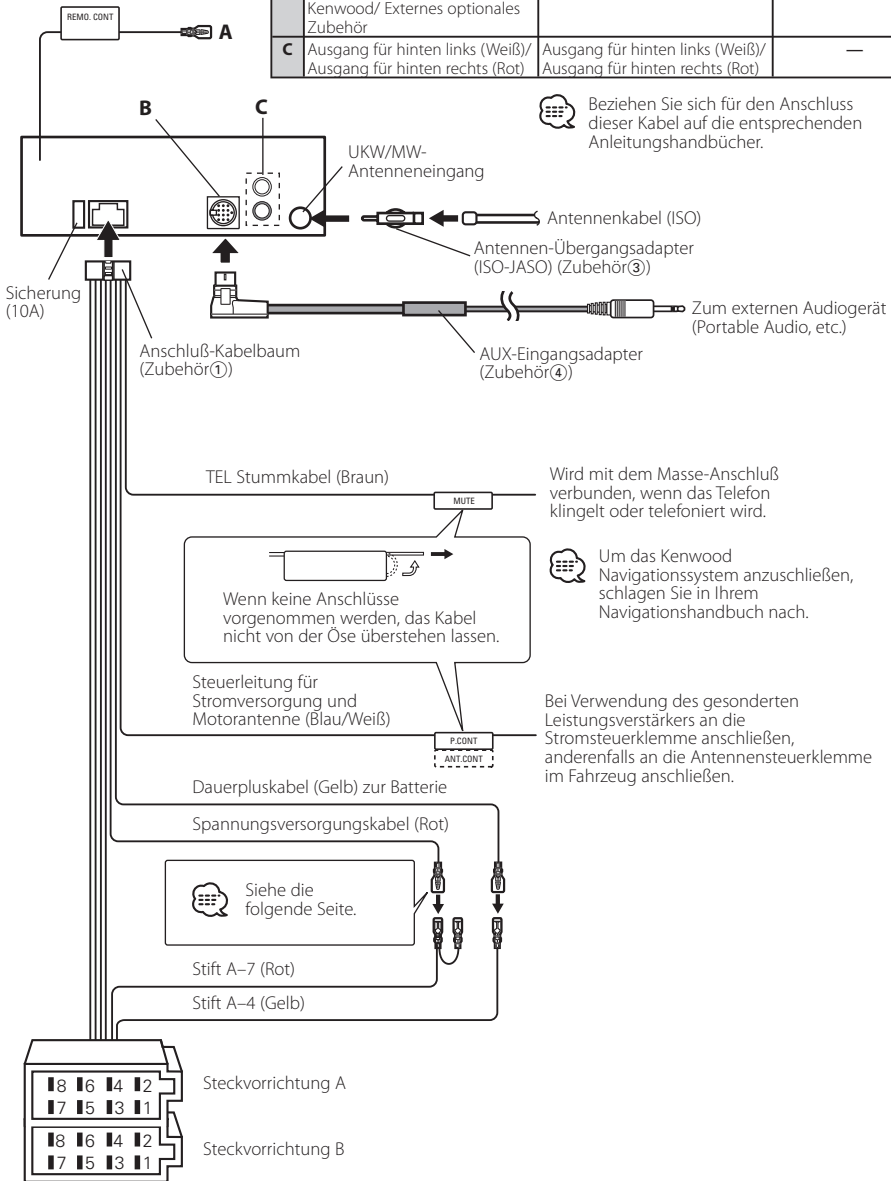

Beziehen Sie sich für den Anschluss dieser Kabel auf die entsprechenden Anleitungshandbücher.

Um das Kenwood Navigationssystem anzuschließen, schlagen Sie in Ihrem Navigationshandbuch nach.

Anschlussdiagramm

Anschlussfunktionsanleitung

Stiftnummern für ISO-Anschlüsse	Kabelfarbe	Funktionen
Externer Stromanschluss		
A-4	gelb	Batterie
A-5	blau/weiß	Stromsteuerung
A-7	rot	Zündung (ACC)
A-8	schwarz	Erdungsanschluss (Masse)
Lautsprecheranschluss		
B-1	violett	Hinten rechts (+)
B-2	lila/schwarz	Hinten rechts (-)
B-3	grau	Vorne rechts (+)
B-4	grau/schwarz	Vorne rechts (-)
B-5	weiß	Vorne links (+)
B-6	weiß/schwarz	Vorne links (-)
B-7	grün	Hinten links (+)
B-8	grün/schwarz	Hinten links (-)

⚠️ WARNUNG

Anschluss des ISO-Anschlusses

Die Stiftbelegung für die ISO-Anschlüsse hängt von der Art des von Ihnen verwendeten Fahrzeugs ab. Stellen Sie sicher, dass Sie die Anschlüsse zur Vermeidung einer Beschädigung des Geräts ordnungsgemäß durchführen. Der Standardanschluss für den Kabelbaum wird unten unter **1** beschrieben. Falls die ISO-Anschlussstifte entsprechend **2** oder **3** belegt sind, führen Sie den Anschluss bitte wie dargestellt durch. Stellen Sie bitte unbedingt sicher, dass das Kabel wie unter **2** unten dargestellt wieder angeschlossen wird, um dieses Gerät in Fahrzeugen von **Volkswagen** zu installieren.

1 (Standard-Einstellung) Der Stift A-7 (rot) des ISO-Anschlusses am Fahrzeug ist mit der Zündung verbunden, während der Stift A-4 (gelb) mit der Konstantspannungsquelle verbunden ist.

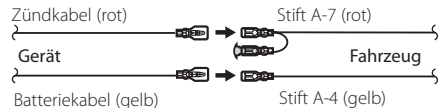

2 Der Stift A-7 (rot) des ISO-Anschlusses am Fahrzeug ist mit der Konstantspannungsquelle verbunden, während der Stift A-4 (gelb) mit der Zündung verbunden ist.

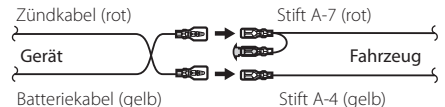

3 Der Stift A-4 (gelb) des ISO-Anschlusses am Fahrzeug ist mit nichts verbunden, während der Stift A-7 (rot) mit der Konstantspannungsquelle verbunden ist (oder Stift A-7 (rot) und Stift A-4 (gelb) sind mit der Konstantspannungsquelle verbunden).

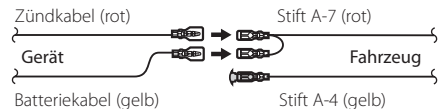

- Wenn der Anschluss so durchgeführt wird, wie oben unter **3** beschrieben, ist die Stromversorgung des Geräts nicht mit dem Zündschloss gekoppelt. Denken Sie daher stets daran, das Gerät nach dem Ausschalten der Zündung auszuschalten. Um die Stromversorgung des Geräts mit der Zündung zu koppeln, schließen Sie das Zündkabel (ACC...rot) an eine Stromquelle an, die mit dem Zündschlüssel ein- und ausgeschaltet werden kann.

Einbau

Montagebügel
(im Handel erhältlich)

Motortrennwand oder Metallstütze

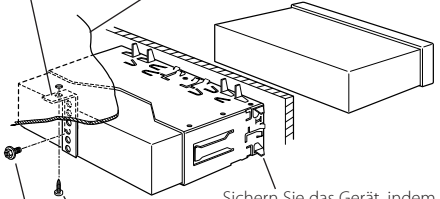

Sichern Sie das Gerät, indem Sie die Metallaschen mit einem Schraubendreher o. Ä. umbiegen.

Blechschrabe
(im Handel erhältlich)

Schraube (M4 x 8)
(im Handel erhältlich)



- Stellen Sie sicher, dass das Gerät sicher eingebaut wurde. Wenn das Gerät nicht fest sitzt, können Fehlfunktionen (beispielsweise Klangbeeinträchtigungen) auftreten.

Entfernen des Geräts

Entfernen des Hartgummiraumens

- 1 Lassen Sie die Arretierstifte am Ausbauwerkzeug ineinander greifen und entfernen Sie die zwei Verriegelungen im oberen Bereich. Heben Sie den Rahmen an und ziehen Sie ihn wie in der Abbildung dargestellt nach vorne.

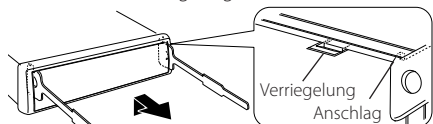

Zubehör②
Ausbauwerkzeug

- 2 Entfernen Sie, wenn der obere Bereich entfernt ist, die unteren zwei Stellen.

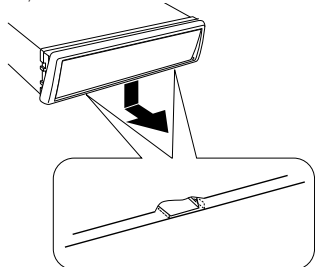

- Der Rahmen kann auf die gleiche Art und Weise von der Unterseite abgenommen werden.

Entfernen des Geräts

- 1 Nehmen Sie den Hartgummiraumens entsprechend dem Abschnitt <Entfernen des Hartgummiraumens> (Seite 64) ab.
- 2 Entfernen Sie die Schraube (M4 x 8) an der Rückseite des Geräts.
- 3 Setzen Sie die beiden Ausbauwerkzeuge wie dargestellt tief in die Schlitz auf den beiden Seiten ein.
Schraube (M4 x 8) (im Handel erhältlich)

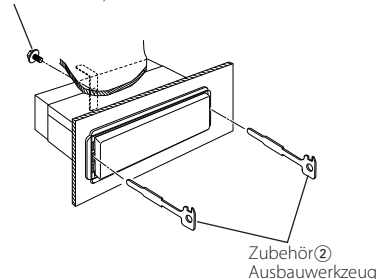

- 4 Drücken Sie das Ausbauwerkzeug hinunter, während Sie es hineindrücken, und ziehen Sie das Gerät halb heraus.

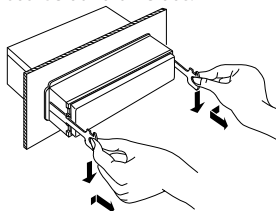

- Achten Sie darauf, dass Sie sich nicht an den Vorsprüngen des Ausbauwerkzeugs verletzen.
- 5 Umfassen Sie das Gerät mit beiden Händen und ziehen Sie es vorsichtig heraus, damit es nicht herunterfällt.

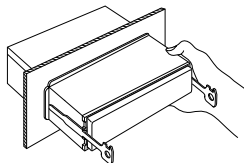

Fehlersuche

Manchmal funktioniert das Gerät nicht richtig, weil möglicherweise ein Bedienungsfehler oder eine falsche Verdrahtung vorliegt. Sehen Sie sich deshalb bitte zuerst die nachfolgende Übersicht an, bevor Sie Ihr Gerät zur Reparatur geben.

Allgemeines

? Das Gerät lässt sich nicht einschalten.

- ✓ Die Sicherung ist durchgebrannt.
☞ Überprüfen Sie die Kabel auf Kurzschluss und tauschen Sie die Sicherung durch eine neue mit gleichen Werten aus.

? Die Quelle lässt sich nicht umschalten.

- ✓ Es wurde kein Medium eingelegt.
☞ Stellen Sie das Medium ein, das Sie sich anhören möchten. Wenn sich kein Medium im Gerät befindet, können Sie nicht zu der jeweiligen Quelle umschalten.
- ✓ Der Disc-Wechsler wurde nicht angeschlossen.
☞ Schließen Sie den Disc-Wechsler an. Wenn der Disc-Wechsler nicht am entsprechenden Eingang angeschlossen wurde, können Sie zu keiner externen Disc-Quelle umschalten.

? Nach dem Abziehen des Zündschlüssels sind die Senderspeicher gelöscht.

- ✓ Das Zündungs- und das Batteriekabel wurden nicht richtig angeschlossen.
☞ Schließen Sie die Kabel richtig an (siehe Kapitel <Anschlussdiagramm>).

? Die Telefonstummuschaltung funktioniert nicht.

- ✓ Das Telefonstummuschaltungskabel ist nicht richtig angeschlossen.
☞ Schließen Sie die Kabel richtig an (siehe Kapitel <Anschlussdiagramm>).

? Die Telefonstummuschaltung schaltet sich ein, obwohl das Telefonstummuschaltungskabel nicht angeschlossen ist.

- ✓ Das Telefonstummuschaltungskabel berührt das Fahrzeugchassis.
☞ Isolieren Sie das offene Ende des Telefonstummuschaltungskabel.

? Trotz Loudness-Funktion werden die Höhen nicht angehoben.

- ✓ Das Gerät befindet sich im Tuner-Betrieb.
☞ Im Tuner-Betrieb hebt die Loudness-Funktion die Höhen nicht an.

? Es wird kein Ton ausgegeben, oder die Lautstärke ist zu gering.

- ✓ Fader oder Balanceregler sind beide auf eine Seite eingestellt.
☞ Mitteln Sie die Fader- und Balanceeinstellung.
- ✓ Die Eingangs-/Ausgangskabel oder der Kabelbaum sind nicht richtig angeschlossen.
☞ Schließen Sie die Eingangs-/Ausgangskabel oder den Kabelbaum ordnungsgemäß an. Siehe dazu den Abschnitt <Anschlussdiagramm>.
- ✓ Die Pegelinstellungen des Lautstärkeversatzes sind zu niedrig.
☞ Erhöhen Sie den Lautstärkeversatz und lesen Sie hierzu den Abschnitt <Audio-Setup> (Seite 43).

? Der Klang ist verzerrt oder gestört.

- ✓ Ein Lautsprecherkabel wird durch eine Schraube im Fahrzeug kurzgeschlossen.
☞ Überprüfen Sie die Lautsprecherkabel.
- ✓ Die Lautsprecher sind nicht ordnungsgemäß angeschlossen.
☞ Schließen Sie die Plus- und Minuspole aller Lautsprecher ordnungsgemäß an.

? Der Tastenton ist nicht zu hören.

- ✓ Der Vorverstärkerausgang wird verwendet.
☞ Der Tastenton kann nicht über den Vorverstärkerausgang ausgegeben werden.

? Auch wenn die Funktion zur Synchronisierung der Uhr eingestellt wurde, kann die Uhr nicht eingestellt werden.

- ✓ Der empfangene RDS-Sender sendet keinerlei Uhrzeitdaten.
☞ Wählen Sie einen anderen RDS-Sender aus.

Tuner-Betrieb

? Der Radioempfang ist schlecht.

- ✓ Die Fahrzeugantenne ist nicht herausgezogen.
☞ Ziehen Sie die Antenne vollständig heraus.
- ✓ Das Kabel für die Steuerung der Motorantenne ist nicht richtig angeschlossen.
☞ Schließen Sie die Kabel richtig an (siehe Kapitel <Anschlussdiagramm>).

Disc-Quelle

? Auf dem Display wird "AUX EXT" angezeigt, ohne dass der Disc-Wechslerbetrieb möglich wäre.

- ✓ Der angeschlossene Disc-Wechsler lässt sich nicht über Ihr Radio steuern.
 - ☞ Verwenden Sie den unter <Über die an dieses Gerät angeschlossenen CD-Player/Disc-Wechsler> (Seite 37) des Abschnitts <Sicherheitshinweise> angegebenen Disc-Wechsler.

? Statt der ausgewählten Disc wird eine andere wiedergegeben.

- ✓ Die ausgewählte CD ist sehr verschmutzt.
 - ☞ Reinigen Sie die CD.
- ✓ Die Nummer des Disc-Fachs stimmt nicht mit der Nummer der ausgewählten Disc überein.
 - ☞ Nehmen Sie das Magazin heraus und überprüfen die Bestückung.
- ✓ Die Disc ist beschädigt.
 - ☞ Tauschen Sie die Disc aus.

? Eine CD wird sofort nach dem Einlegen wieder ausgeworfen.

- ✓ Die CD ist zu verschmutzt.
 - ☞ Reinigen Sie die CD und lesen Sie hierzu den Abschnitt <Wissenswertes über CDs> (Seite 41).

? Die Disc kann nicht entnommen werden.

- ✓ Die Kassette kann nur innerhalb von 10 Minuten nach Ausschalten der Fahrzeug-Zündung entnommen werden. Wenn mehr als 10 Minuten vergangen sind, müssen Sie zunächst die Zündung einschalten und dann die Auswurf Taste drücken.
 - ☞ Die Disc kann nur innerhalb von 10 Minuten nach Ausschalten der Fahrzeug-Zündung entnommen werden. Wenn mehr als 10 Minuten vergangen sind, müssen Sie zunächst die Zündung einschalten und dann die Auswurf Taste drücken.

? Die Disc lässt sich nicht einlegen.

- ✓ Es wurde bereits eine Disc eingelegt.
 - ☞ Drücken Sie die [▲]-Taste und entnehmen Sie die Disc.

? Die Direktsuche kann nicht durchgeführt werden.

- ✓ Eine andere Funktion ist eingestellt.
 - ☞ Schalten Sie die Zufallwiedergabe oder die jeweilige andere Funktionen aus.

? Die Spursuche kann nicht durchgeführt werden.

- ✓ Dies gilt für das erste oder letzte Musikstück der Discs/des Ordners.
 - ☞ Die Spursuche kann nicht bei jeder Disc/jedem Ordner für das erste Musikstück in Rückwärtsrichtung und für das letzte Musikstück in Vorwärtsrichtung durchgeführt werden.

Audio-Datei

? Eine Audio-Datei kann nicht wiedergegeben lassen werden.

- ✓ Das Medium ist verkratzt oder verschmutzt.
 - ☞ Reinigen Sie das Medium und lesen Sie hierzu den Abschnitt <Wissenswertes über CDs> (Seite 41).

? Bei der Wiedergabe einer Audio-Datei springt der Ton.

- ✓ Das Medium ist verkratzt oder verschmutzt.
 - ☞ Reinigen Sie das Medium und lesen Sie hierzu den Abschnitt <Wissenswertes über CDs> (Seite 41).
- ✓ Die Aufnahmebedingungen sind schlecht.
 - ☞ Nehmen Sie das Medium erneut auf oder verwenden Sie ein anderes Medium.

? Die Spurzeit der Audio-Datei wird nicht ordnungsgemäß angezeigt.

- ✓ ---
 - ☞ Es gibt Momente, in denen die Zeit nicht ordnungsgemäß entsprechend den Aufnahmebedingungen der Audio-Datei angezeigt wird.

? Supreme hat beim Einschalten keinerlei Auswirkungen.

- ✓ Geringe Hochfrequenz-Komponente
 - ☞ Supreme hat auf Musikstücke mit einer geringen Hochfrequenz-Komponente keinerlei Auswirkungen.
- ✓ Musikstücke, die nicht mit einer Bitrate unterhalb von 96 kbps (fs = 32 k, 44,1 k, 48 kHz) verschlüsselt wurden, oder Musikstücke, die mit einer variablen Bitrate verschlüsselt wurden, können nicht entschlüsselt werden, um ihre Hochfrequenz-Komponenten wiederzugeben.
 - ☞ ---

Die unten aufgeführten Meldungen zeigen den Zustand Ihres Systems an.

EJECT:	Es befindet sich kein Magazin im Disc-Wechsler. Das Magazin ist nicht eingesetzt. ⇨ Setzen Sie das Magazin ordnungsgemäß ein. Es befindet sich keine CD im Gerät. ⇨ Legen Sie eine CD ein.
NO DISC:	Es befindet sich keine Disc im Magazin. ⇨ Legen Sie eine Disc in das Magazin ein.
TOC ERR:	Es befindet sich keine Disc im Magazin. ⇨ Legen Sie eine Disc in das Magazin ein. Die CD ist zu verschmutzt, verkehrt herum eingelegt oder beschädigt. ⇨ Reinigen Sie die CD und legen Sie die CD richtig ein.
E-05:	Die CD ist verkehrt herum eingelegt. ⇨ Legen Sie die CD ordnungsgemäß ein.
BLANK:	Es wurde nichts auf die MD aufgenommen.
NO TRACK:	Die MD hat zwar einen Titel, es wurden aber keine Musikstücke aufgenommen.
E-15:	Es wurden Medien wiedergegeben, auf die keine Daten aufgenommen worden sind, die von diesem Gerät wiedergegeben werden können. ⇨ Verwenden Sie Medien, auf die Daten aufgenommen worden sind, die von diesem Gerät wiedergegeben werden können.
NO PANEL:	Die Frontblende der an diesem Gerät angeschlossenen Zusatzeinheit wurde abgenommen. ⇨ Setzen Sie sie wieder ein.
E-77:	Das Gerät arbeitet aufgrund eines internen Fehlers nicht ordnungsgemäß. ⇨ Drücken Sie die Rückstelltaste am Gerät. Erlischt die Anzeige "E-77" nicht, wenden Sie sich bitte an Ihren Kundendienst.
E-99:	Es liegt eine Fehlfunktion des Disc-Magazins vor oder das Gerät hat einen Defekt. ⇨ Überprüfen Sie das Disc-Magazin. Drücken Sie ggf. die Rückstelltaste am Gerät. Erlischt die Anzeige "E-99" nicht, wenden Sie sich bitte an Ihren Kundendienst.

HOLD:	Die Schutzschaltung des Disc-Wechslers hat alle Funktionen unterbrochen, da die Betriebstemperatur 60 °C übersteigt. ⇨ Lassen Sie den Disc-Wechsler ggf. durch Öffnen der Fenster oder Einschalten der Lüftung abkühlen. Wenn die Temperatur unter 60 °C gesunken ist, wird die Disc-Wiedergabe fortgesetzt.
LOAD:	Die Discs im Disc-Wechsler werden ausgewechselt.
READING:	Das Gerät liest die Daten auf der Disc.
IN (Blinken):	Der CD-Player funktioniert nicht ordnungsgemäß. ⇨ Legen Sie die CD erneut ein. Wenn sich die CD nicht auswerfen lässt oder das Display weiterhin blinkt, schalten Sie das Gerät bitte aus und wenden sich an Ihren Kundendienst.
PROTECT:	Das Lautsprecherkabel weist einen Kurzschluss auf oder berührt das Fahrzeugchassis; aufgrund dessen wird die Schutzfunktion aktiviert. ⇨ Verdrahten oder isolieren Sie das Lautsprecherkabel ordnungsgemäß und drücken Sie die Rückstelltaste.
NA FILE:	Es wird eine Audio-Datei wiedergegeben, deren Format von diesem Gerät nicht unterstützt wird. ⇨ ----
COPY PRO:	Eine kopiergeschützte Datei wird wiedergegeben. ⇨ ----
DEMO:	Der Demonstrationsmodus wurde ausgewählt. ⇨ Die Einstellung <Demonstrationsmodus> (Seite 59) ist eingestellt. Schalten Sie sie aus.

Technische Daten

Die technischen Daten können sich ohne besonderen Hinweis ändern.

UKW-Tuner

Frequenzband (Abstimmsschritte: 50 kHz)
: 87,5 MHz – 108,0 MHz
Empfindlichkeit (Rauschabstand = 26dB)
: 0,7 μ V /75 Ω
Empfindlichkeitsschwelle
(Rauschabstand = 46dB)
: 1,6 μ V /75 Ω
Frequenzgang (\pm 3,0 dB)
: 30 Hz – 15 kHz
Rauschabstand (MONO)
: 65 dB
Selektivität (DIN) (\pm 400 kHz)
: \geq 80 dB
Kanaltrennung (1 kHz)
: 35 dB

MW-Tuner

Frequenzband (Abstimmsschritte: 9 kHz)
: 531 kHz – 1611 kHz
Empfindlichkeit (Rauschabstand = 20dB)
: 25 μ V

LW-Tuner

Frequenzband
: 153 kHz – 281 kHz
Empfindlichkeit (Rauschabstand = 20dB)
: 45 μ V

Disc-Abschnitt

Laserdiode
: GaAlAs
Digitalfilter (D/A)
: 8 fach-Oversampling
D/A-Wandler
: 1 Bit
Spindeldrehzahl
KDC-W4534/W4034A/W4034AY/W4034G/
W4034GY/W434A/W434G/W434GY/W410A/
W410AY/W410G/W410GY/W40G
: 1000 – 400 U/min (CLV 2-fach)
KDC-3034A/3034G
: 500 – 200 U/min (CLV)
Tonhöenschwankung
: Unterhalb der Meßgrenze
Frequenzgang (\pm 1 dB)
: 10 Hz – 20 kHz
Gesamtklirrgrad (1 kHz)
: 0,01 %
Rauschabstand (1 kHz)
KDC-W4534/W4034A/W4034AY/W4034G/
W4034GY/W434A/W434G/W434GY/W410A/
W410AY/W410G/W410GY/W40G
: 105 dB
KDC-3034A/3034G
: 93 dB
Dynamik
: 93 dB
MP3-Dekodierung
KDC-W4534/W4034A/W4034AY/W4034G/
W4034GY/W434A/W434G/W434GY/W410A/
W410AY/W410G/W410GY/W40G
: Entspricht MPEG-1/2 Audio Layer-3
WMA-Dekodierung
KDC-W4534/W4034A/W4034AY/W4034G/
W4034GY/W434A/W434G/W434GY/W410A/
W410AY/W410G/W410GY/W40G
: Entspricht Windows Media Audio

Verstärker

Max. Ausgangsleistung

KDC-W4534/W4034AY/W4034GY/W434GY/
W410AY/W410GY

: 50 W x 4

KDC-W4034A/W4034G/3034A/3034G/ W434A/
W434G/W410A/W410G/W40G

: 45 W x 4

Ausgangsleistung (DIN 45324, +B=14,4V)

KDC-W4534/W4034AY/W4034GY/W434GY/
W410AY/W410GY

: 30 W x 4

KDC-W4034A/W4034G/3034A/3034G/ W434A/
W434G/W410A/W410G/W40G

: 28 W x 4

Lautsprecherimpedanz

: 4 – 8 Ω

Klangregler

Baß : 100 Hz \pm 8 dB

Mittel : 1 kHz \pm 8 dB

Höhen : 10 kHz \pm 8 dB

Pegel und Impedanz des Vorstufenausgangs

(während eine CD wiedergegeben wird)

KDC-W4534/W4034A/W4034AY/W4034G/
W4034GY/W410A/W410AY/W410G/W410GY/
3034A/3034G

: 2000 mV/10 k Ω

Vorverstärker-Impedanz

(während eine CD wiedergegeben wird)

KDC-W4534/W4034A/W4034AY/W4034G/
W4034GY/W410A/W410AY/W410G/W410GY/
3034A/3034G

: \leq 600 Ω

Zusatz-Eingang

(unter Verwendung des AUX-Eingangsadapters)

(nur KDC-W4534)

Frequenzgang (\pm 1 dB)

: 20 Hz – 20 kHz

Maximaler Spannungseingang

: 1200 mV

Eingangsimpedanz

: 100 k Ω

Allgemeines

Betriebsspannung (11 – 16V möglich)

: 14,4 V

Stromverbrauch

: 10 A

Einbaumaß

: 182 x 53 x 155 mm

Gewicht

: 1,4 kg

KENWOOD