

KENWOOD

KDC-BT8041U KDC-BT8141U

AMPLI-TUNER LECTEUR DE CD
MODE D'EMPLOI

CD-RECEIVER

BEDIENUNGSANLEITUNG

CD RECEIVER

GEBRUIKSAANWIJZING

Kenwood Corporation



© B64-4161-00/00 (EW)



AE 86

Inhalt

Vor der Inbetriebnahme 47

Grundlegender Betrieb 48

Allgemeine Funktionen
Tuner-Funktionen
Disc- und Audiodatei-Wiedergabefunktionen

Funktionssteuerung 50

 • Lesen Sie zuerst zur Einstellung jeder Funktion diese Seite.

Anzeigeeinstellungen 53

Eingabe eines Disc-Namens (DNPS)
Einstellung des Zusatzeingangs-Displays
Informationen zum Display-Typ
Auswahl des Text-Displays

Musik-Disc-/Audiodatei-Betrieb 56

Musikauswahl
Direkte Musiksuche

Tuner-Betrieb 57

Senderspeicher
Abruf der Senderspeicher
Direkteingabe der Empfangsfrequenz
Auswahl der Programmart (PTY)
Speichern von Programmarten
Ändern der Sprache für die PTY-Funktion

Betrieb der Freisprecheinrichtung 60

Vorbereitungen
Eingehen eines Anrufs
Während eines Anrufs
Wartender Anruf
Weitere Funktionen
Einen Anruf durchführen
Wählen einer Nummer
Kurzwahl (voreingestellte Wahl)
Anrufen einer Nummer aus dem Telefonbuch
Anrufen einer Nummer aus dem Anrufprotokoll
Führen Sie einen Sprachwahl-Anruf durch
Eintragung im Kurzwahlnummern-Verzeichnis
Anzeige des Telefonnummern-Typs (Kategorie)

Bluetooth-Audiobetrieb 63

Vorbereitungen
Grundlegender Betrieb

Andere Funktionen 64

Sicherheitscode
Manuelle Einstellung der Uhrzeit
Einstellung des Datums
Demonstrationsmodus

Audio-Einstellungen 66

Klangeinstellung
Einstellung der Einzelheiten der Klangsteuerung
Audio-Setup
Lautsprecher-Einstellung
Speicher für Audio-Voreinstellungen
Abruf von Audio-Voreinstellungen

Bluetooth-Setup 69

Registrierung eines Bluetooth-Gerätes
Registrierung eines speziellen Bluetooth-Gerätes
Registrierung eines PIN-Codes
Übertragen des Telefonbuchs
Auswahl des anzuschließenden Bluetooth-Gerätes
Löschen eines registrierten Bluetooth-Gerätes
Anzeige der Firmware-Version
Hinzufügen eines Sprachwahl-Befehls
Einstellung eines Sprachbefehls für eine Kategorie
Download einer SMS
SMS (Short Message Service)

Grundlegende Fernbedienungsfunktionen 74

Anhang 76

Zubehör/Hinweise zum Einbau 80

Anschlussdiagramm 81

Einbau/Entfernen des Geräts 83

Fehlersuche 85

Technische Daten 88

- iPod is a trademark of Apple, Inc., registered in the U.S. and other countries.
- The "AAC" logo is trademark of Dolby Laboratories.
- Die Wortmarke Bluetooth und die Logos sind Eigentum von Bluetooth SIG, Inc. und jede Verwendung dieser Marken durch die Kenwood Corporation erfolgt unter Lizenz. Andere Warenzeichen und Handelsmarken sind Eigentum der jeweiligen Inhaber.

KENWOOD

KDC-BT8041U KDC-BT8141U

AMPLI-TUNER LECTEUR DE CD

MODE D'EMPLOI

CD-RECEIVER

BEDIENUNGSANLEITUNG

CD RECEIVER

GEBRUIKSAANWIJZING

Kenwood Corporation



Vor der Inbetriebnahme

▲ WARNUNG

Zur Vermeidung von Bränden und Verletzungen beachten Sie bitte die folgenden Hinweise:

- Stellen Sie sicher, dass keine Metallgegenstände (Münzen, Nadeln, Werkzeuge usw.) ins Innere des Geräts gelangen und Kurzschlüsse verursachen.

Vor der ersten Verwendung des Geräts

Das Gerät ist anfänglich auf den Demonstrationsmodus eingestellt.

Schalten Sie die <Demonstrationsmodus> bei der ersten Verwendung dieses Geräts aus (Seite 65).

Wissenswertes über die Rückstellung Ihres Gerätes

- Falls dieses Gerät oder das daran angeschlossene Gerät (automatischer Disc-Wechsler o. Ä.) nicht ordnungsgemäß funktioniert, drücken Sie bitte die Rückstelltaste. Die Rückstelltaste löscht alle individuellen Eingaben und stellt das Gerät auf die werkseitige Grundeinstellung zurück.

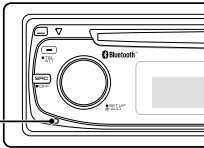

Reinigung des Geräts

Falls die Frontblende dieses Gerätes verschmutzt sein sollte, wischen Sie sie bitte mit einem trockenen und sauberen Tuch wie beispielsweise einem Silikon Tuch ab. Falls die Frontblende extrem verschmutzt sein sollte, wischen Sie sie bitte mit einem mit Neutralreiniger befeuchteten Tuch ab und anschließend mit einem sauberen und trockenen Tuch trocken.



- Das Auftragen von Spray direkt auf dem Gerät kann zu einer Beeinträchtigung der mechanischen Teile führen. Das Abwischen der Frontblende mit einem rauen Tuch oder die Verwendung flüchtiger Flüssigkeiten wie beispielsweise Verdünnern oder Alkohol kann zu einem Verkratzen der Oberfläche oder zu einem Auslöschen der Beschriftung führen.

Reinigung der Kontakte an der Frontblende

Reinigen Sie die Kontakte an der Rückseite der Frontblende und an der Front des Einschubs mit einem trockenen, weichen Tuch.

Beschlagen der Laserlinse

Bei kaltem Wetter kann die Laserlinse des CD-Players nach dem Einschalten der Fahrzeugheizung beschlagen. In einem solchen Fall von Kondensation lässt sich keine CD wiedergeben. Nehmen Sie die CD aus dem Gerät und warten Sie eine Zeit lang, bis die Kondensation getrocknet ist. Funktioniert der CD-Player nach einer bestimmten Zeit noch nicht richtig, wenden Sie sich bitte an Ihren Kenwood-Fachhändler.

- Sollten Sie Probleme bei der Installation des Geräts haben, lassen Sie sich bitte von Ihrem Kenwood-Fachhändler beraten.
- Lassen Sie sich beim Kauf von optionalem Zubehör von Ihrem Kenwood-Händler beraten um sicherzustellen, dass das Zubehör von Ihrem Modell und in Ihrem Bereich unterstützt wird.
- Zeichen, die der ISO 8859-1-Norm entsprechen, können angezeigt werden.
- Zeichen, die der ISO 8859-5-Norm oder der ISO 8859-1-Norm entsprechen, können angezeigt werden. Weitere Informationen finden Sie unter "MENU" > "Russian" in der <Funktionssteuerung> (Seite 50).
- Die RDS-Funktion funktioniert nur dort, wo der Dienst durch einen Sender unterstützt wird.
- In diesem Dokument bedeutet der Ausdruck "Die Beschreibungsanzeige leuchtet auf", dass ein Status angezeigt wird. Weitere Informationen zur Statusanzeige finden Sie unter <Informationen zum Display-Typ> (Seite 54).
- Die Abbildungen der Anzeige, das Funktionssymbol und das in diesem Handbuch gezeigte Bedienfeld sind Beispiele, die zur Verdeutlichung der Bedienung der Steuerelemente dienen sollen. Daher können die Abbildungen der Anzeige von der tatsächlichen Anzeige am Gerät abweichen. Eventuell sind sogar manche Abbildungen der Anzeige nicht zutreffend.

Handhabung von CDs

- Berühren Sie nicht die Aufnahme-Oberfläche der CD.
- Kleben Sie keine Aufkleber oder ähnliches auf eine CD. Verwenden Sie dem entsprechend auch keine CDs, auf denen sich bereits ein Aufkleber befindet.
- Verwenden Sie kein Zubehör für Ihre Discs.
- Reinigen Sie CDs stets von der Mitte einer Disc nach außen hin.
- Ziehen Sie CDs beim Entfernen aus dem Gerät horizontal heraus.
- Wenn CDs am Loch in der Mitte oder am Rand Grate aufweisen, entfernen Sie diese vor dem Gebrauch mit einem Kugelschreiber oder dergleichen.

CDs, die nicht verwendet werden können

- CDs mit nicht runder Form können nicht verwendet werden.

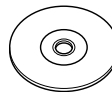

- CDs, die auf der Aufnahme-Oberfläche eingefärbt oder verschmutzt sind, können nicht verwendet werden.
- Dieses Gerät kann nur CDs mit der Kennung  wiedergeben. Discs ohne diese Kennung werden u. U. nicht ordnungsgemäß wiedergegeben.
- Eine CD-R oder CD-RW, die nicht abgeschlossen (finalisiert) wurde, kann nicht wiedergegeben werden. (Einzelheiten hinsichtlich der Finalisierung finden Sie in den Bedienungsanleitungen Ihrer Brennsoftware sowie Ihres CD-R/CD-RW-Recorders.)

Grundlegender Betrieb

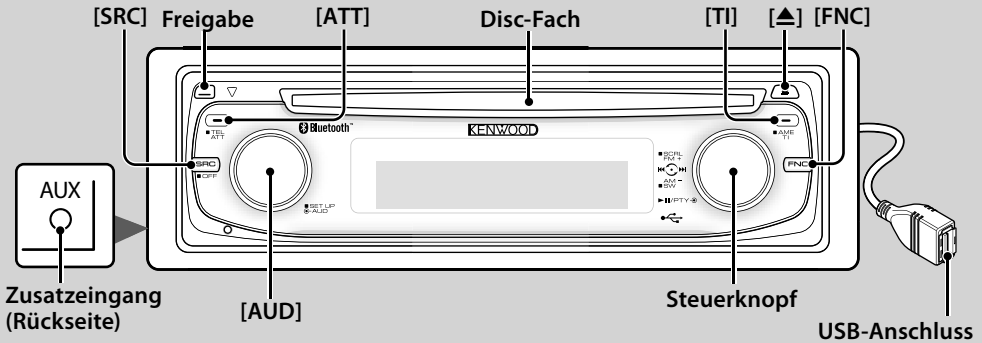

Allgemeine Funktionen

Netz-/Quellen-Auswahltaste [SRC]

Schaltet das Gerät ein.

Wählt eine Quelle aus, wenn das Gerät eingeschaltet ist.

SRC-Auswahlmodus 1: Drücken Sie die [SRC]-Taste und drehen Sie den Steuerknopf oder schieben Sie ihn nach links oder rechts. Drücken Sie den Steuerknopf, um die ausgewählte Quelle zu bestätigen.

SRC-Auswahlmodus 2: Mit dieser Taste schalten Sie zwischen den einzelnen Quellen um.

Tuner ("TUNER"), Bluetooth-Audio ("BT Audio"), USB oder iPod ("USB" oder "iPod"), CD ("Compact Disc"), AUX-Eingang ("AUX") und Standby ("STANDBY")

Drücken Sie diese Taste mindestens 1 Sekunde, um die Stromversorgung auszuschalten.



- Bei eingeschalteter Stromversorgung wird der Status von <Sicherheitscode> (Seite 64) mit "CODE ON" oder "CODE OFF" angezeigt.
- Der SRC-Auswahlmodus kann im "MENU" > "SRC Select" in der <Funktionssteuerung> (Seite 50) eingestellt werden.
- Dieses Gerät schaltet sich nach 20 Minuten im Standby-Modus automatisch vollständig aus, um die Fahrzeugbatterie zu schonen. Der Zeitraum, bis sich das Gerät vollständig ausschaltet, kann mit der Option "Power OFF" in der <Funktionssteuerung> (Seite 50) eingestellt werden.
- Wenn der Anschluss eines iPods erkannt wird, ändert sich die Quellenanzeige von "USB" auf "iPod".

Lautstärke-Regelung [AUD]

Drehen Sie den Knopf, um die Lautstärke einzustellen.

Lautstärkeabsenkung [ATT]

Schnelles Absenken der Lautstärke.

Wenn die Lautstärke reduziert wird, blinkt die "ATT"-Anzeige.

Freigabe der Frontblende Freigabe

Hiermit wird die Frontblende freigegeben, damit Sie sie abnehmen können.

Sehen Sie sich zum erneuten Anbringen der Frontblende das folgende Diagramm an.

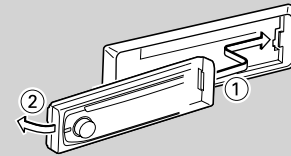

- Bei der Frontblende handelt es sich um ein Präzisionsbauteil, das durch Erschütterungen oder Stöße beschädigt werden kann.
- Bewahren Sie die Frontblende in ihrem Etui auf, wenn sie abgenommen wurde.
- Setzen Sie die Frontblende (und das Frontblenden-Etui) keinerlei direktem Sonnenlicht oder übermäßiger Hitze oder Feuchtigkeit aus. Schützen Sie beides darüber hinaus vor Staub und Spritzwasser.
- Berühren Sie auf keinen Fall die Metallkontakte am Gerät oder an der abnehmbaren Frontblende, um eine Beeinträchtigung des Geräts zu vermeiden.

Zusatzzugang Zusatzzugang



Schließen Sie hier mit einem Ministecker-Kabel (3,5 Ø) ein tragbares Audiogerät an.



- Verwenden Sie ein Ministecker-Kabel. Es überträgt Stereosignale und weist keinerlei Impedanz auf.
- Die Einstellungen für den integrierten AUX-Eingang müssen unter "MENU" > "Built in AUX" in der <Funktionssteuerung> (Seite 50) vorgenommen werden.

Subwoofer-Ausgang Steuerknopf

Hiermit wird der Subwoofer bei jedem Drücken nach oben für mindestens 2 Sekunden ein- ("SUBWOOFER ON") und ausgeschaltet ("SUBWOOFER OFF").

  : Weist auf die zu drückende Taste o. Ä. hin.



- Für diese Funktion müssen die Einstellungen unter "MENU" > "SWPRE" in der <Funktionssteuerung> (Seite 50) vorgenommen werden.

Funktionssteuerung [FNC]

Mit dieser Taste können Sie verschiedene Funktionen mit dem Steuerknopf einstellen. Weitere Informationen finden Sie im Abschnitt <Funktionssteuerung> (Seite 50).

Kategorie	Funktion des Setup-Elements
MENU	Einrichtung der Umgebung.
DISP	Einrichtung des Displays.

Text-/Titel-Scrollen Steuerknopf

Hiermit wird bei jedem Drücken nach oben für mindestens 2 Sekunden das CD-, Audiodatei und Radiotext-Display durchgescrollt.

Tuner-Funktionen

Wellenbereichsauswahl Steuerknopf

Hiermit wird bei jedem Drücken nach oben zwischen UKW1, UKW2 und UKW3 umgeschaltet.

Hiermit wird durch Drücken nach oben zu MW umgeschaltet.

Senderabstimmung Steuerknopf

Hiermit wird die Frequenz durch Drücken nach links oder rechts umgeschaltet.



- Während des Empfangs von Stereo-Sendern leuchtet das "ST"-Symbol.

Automatischer Senderspeicher [TI]

Hiermit werden beim Drücken der Taste für mindestens 2 Sekunden automatisch sechs Radiosender mit gutem Empfang gespeichert.

Verkehrsmeldungen [TI]

Hiermit wird die Verkehrsinformationen-Funktion ein- und ausgeschaltet. Beim Starten einer Sendung mit Verkehrsinformationen bei eingeschalteter Funktion wird "Traffic INFO" angezeigt und die Verkehrsinformationen werden empfangen.



- Wenn die Lautstärke während des Empfangs von Verkehrsinformationen eingestellt wird, wird die eingestellte Lautstärke automatisch gespeichert. Die gespeicherte Lautstärke wird anschließend bei jedem Einschalten der Verkehrsinformationen-Funktion wieder eingestellt.

Disc- und Audiodatei-Wiedergabefunktionen

Disc-Wiedergabe Disc-Fach

Hiermit wird die Wiedergabe beim Einlegen einer Disc gestartet.

Beim Einlegen einer Disc leuchtet die "IN"-Anzeige.



- 3-Zoll (8 cm)-CDs können nicht verwendet werden. Falls Sie dennoch versuchen, eine solche CD mit einem Adapter zu verwenden, kann es zu einer Fehlfunktion kommen.

Disc-Auswurf [▲]



- Die Disc kann nach dem Abstellen des Motors 10 Minuten lang ausgeworfen werden.

Wiedergabe USB-Gerät/iPod USB-Anschluss

Der Anschluss eines USB-Geräts startet die Wiedergabe.



- Hinsichtlich der wiederzugebenden Audiodateien, -Medien und -Geräte lesen Sie bitte den Abschnitt <Über Audiodateien> (Seite 76).

Pause und Wiedergabe Steuerknopf

Hiermit wird bei jedem Drücken der Mitte zwischen Pause und Wiedergabe umgeschaltet.

USB-Gerätabtrennung [▲]

Drücken Sie diese Taste für mindestens 2 Sekunden, um den Abtrennungsmodus auszuwählen, und trennen Sie das USB-Gerät ab.

Im Abtrennungsmodus leuchtet die Anzeige "USB REMOVE".

Musiksuche Steuerknopf

Hiermit wird die Musik durch Drücken nach links oder rechts umgeschaltet.

Beim Gedrückthalten nach links oder rechts wird der Schnellrück- oder Schnellvorlauf eingestellt. (Während der Wiedergabe einer Audiodatei wird kein Ton ausgegeben.)

Ordnersuche Steuerknopf

Hiermit wird der Ordner, der die Audiodatei enthält, durch Drücken nach oben oder unten umgeschaltet.

Funktionssteuerung

Mit der Funktionssteuerung können die unten in der Tabelle aufgeführten Funktionen eingestellt werden.

Kategorie	Element	Einstellung	Eingabe	Einstellungsübersicht	Zustand	Seite
MENU	"Security Set"		1 s	Hiermit wird der Sicherheitscode festgelegt.	SB	64
	"SRC Select"	"1"/"2"	↔	Hiermit wird das Quellenauswahlverfahren festgelegt.	SB	77
	"iPod Mode"	"OFF"/"ON"	↔	Wenn diese Option aktiviert ist, kann die Musik ähnlich wie auf einem iPod ausgewählt werden.	iPod	56
	"Device Regist"		1 s	Registrieren Sie ein Bluetooth-Gerät (Paarung).	SB	69
	"SPCL DVC Select"		1 s	Schalten Sie die Registrierung eines speziellen Gerätes frei, das normalerweise nicht registriert werden kann.	SB	69
	"Phone Selection"		1 s	Wählen Sie ein Mobiltelefon aus, mit dem der Freisprechanschluss genutzt werden soll.	SB	71
	"Audio Selection"		1 s	Wählen Sie den anzuschließenden Bluetooth-Audioplayer aus.	—	71
	"Device Delete"		1 s	Brechen Sie die Registrierung des Bluetooth-Gerätes ab.	SB	71
	"BT DVC Status"		1 s	Lassen Sie sich den Status des Bluetooth-Gerätes anzeigen.	—	77
	"PIN Code Edit"		1 s	Bestimmen Sie den für die Registrierung dieses Gerätes unter Verwendung des Bluetooth-Gerätes erforderlichen PIN-Code.	SB	70
	"Auto Answer"	"OFF"/"0s" – "8s"* – "99s"	↔	Nehmen Sie den Anruf automatisch entgegen, nachdem die voreingestellte Zeit für das automatische Annehmen verstrichen ist.	SB	77
	"SP Select"	"Front"/"F-R"/"F-L"	↔	Bestimmen Sie den Lautsprecher für die Sprachausgabe.	SB	77
	"Call Beep"	"ON"/"OFF"	↔	Hiermit wird ein Piepton über den Lautsprecher ausgegeben, sobald ein Anruf eingeht.	SB	77
	"BT F/W Update"		1 s	Hiermit wird die Firmware-Version angezeigt und die Firmware aktualisiert.	SB	71
	"Beep"	"OFF"/"ON"	↔	Ein-/Ausschalten des Tastentons (Piepton).	SB	
	"Clock Adjust"		1 s	Hiermit wird die Uhrzeit eingestellt.	SB	65
	"Date Adjust"		1 s	Hiermit wird das Datum eingestellt.	SB	65
	"Date Mode"	7 Arten	1 s	Hiermit wird der Anzeigemodus für Daten festgelegt.	SB	
	"SYNC"	"OFF"/"ON"	↔	So synchronisieren Sie die Uhrzeit-Anzeige des Geräts mit den RDS-Senderzeitdaten.	SB	
	"Display"	"OFF"/"ON"	↔	Hiermit wird das Display ausgeschaltet, wenn kein Betrieb durchgeführt wird.	—	78
	"Dimmer"	"OFF"/"ON"	↔	Hiermit wird der Displaybereich in Abhängigkeit vom Lichthebel des Fahrzeugs abgeblendet.	SB	
	"ILM Dimmer"	"AUTO"/"MNAL1"/"MNAL2"/"OFF"	↔	Hiermit wird festgelegt, ob die Tastenbeleuchtung in Abhängigkeit vom Lichthebel des Fahrzeugs oder dauerhaft abgeblendet wird.	SB	78
	"ILM Effect"	"OFF"/"ON"	↔	Hiermit wird festgelegt, ob sich die Helligkeit der Tastenbeleuchtung ändert, wenn eine Taste betätigt wird.	SB	
	"ILM MSC SYNC"	"OFF"/"ON"	↔	Hiermit wird festgelegt, ob sich die Helligkeit der Tastenbeleuchtung in Abhängigkeit von der Lautstärke ändert.	—	
	"SWPRE"	"Rear"/"Sub-W"	↔	Hiermit wird der Vorverstärkerausgang festgelegt.	SB	78
	"AMP"	"OFF"/"ON"	↔	Hiermit wird der integrierte Verstärker ein-/ausgeschaltet.	SB	78
	"Zone2"	"Rear"/"Front"	↔	Hiermit wird bei aktivierter Dual Zone-Funktion das Ziel des AUX-Eingangs bestimmt.	2ZONE	78
	"Supreme"	"OFF"/"ON"	↔	Hiermit wird die Supreme-Funktion ein- und ausgeschaltet.	AF2	78
	"News"	"OFF"/"00min" – "90min"	↔	Hiermit wird die automatische Empfangsfunktion für Nachrichtensendungen ein- und ausgeschaltet und die Deaktivierungszeit zur Unterbrechung für Nachrichtensendungen eingestellt.	SB	78
	"Local Seek"	"OFF"/"ON"	↔	Bei der automatischen Senderabstimmung wird nur nach Sendern gesucht, die sehr gut empfangen werden können.	FM	
	"Seek Mode"	"Auto1"/"Auto2"/"Manual"	↔	Hiermit wird der Abstimmmodus des Radios ausgewählt.	Tuner	78

Kategorie	Element	Einstellung	Eingabe	Einstellungsübersicht	Zustand	Seite
	"AF"	"OFF"/"ON"*		Bei schlechtem Empfang eines bestimmten Radiosenders wird automatisch zu einem Sender umgeschaltet, der dasselbe Programm über dasselbe RDS-Netzwerk sendet.	SB	78
	"Regional"	"OFF"/"ON"*		Hiermit wird eingestellt, ob mit der "AF"-Steuerung ein bestimmter Radiosender nur in einer bestimmten Region eingestellt werden soll.	SB	
	"Auto TP Seek"	"OFF"/"ON"*		Bei schlechtem Empfang eines Verkehrsinformationen-Senders wird automatisch nach einem Radiosender gesucht, der besser empfangen werden kann.	SB	
	"MONO"	"OFF"/"ON"		Nebengeräusche können reduziert werden, wenn Stereo-Rundfunksendungen nur in Mono empfangen werden.	FM	
	"Name Set"		1 s	Hiermit wird der Datenträgername (DNPS)/AUX-Name festgelegt.		51
	"Russian"*1	"OFF"/"ON"*		Hiermit wird Russisch als Display-Sprache ausgewählt.	SB	78
	"Scroll"	"Auto"/"Manual"*		Wenn diese Option auf "Auto" gestellt wurde, wird der angezeigte Text einmal über den Bildschirm gescrollt.	—	
	"Built in AUX"	"OFF"/"ON"		Hiermit wird eingestellt, ob während der Quellenauswahl AUX angezeigt werden soll.	SB	
	"Power Off"	"-----"/"20min"/ "40min"/"60min"		Hiermit wird die Stromversorgung nach Verstreichen einer voreingestellten Zeit im Standby-Modus ausgeschaltet.	SB	78
	"CD Read"	"1"/"2"		Hiermit wird der CD-Lesemodus eingestellt.	SB	78
	"Audio Preset"		1 s	Hiermit wird der Wert der Klangeinstellung eingestellt. Nach einem Zurücksetzen wird der eingestellte Wert beibehalten.	SB	68
	"DEMO Mode"	"OFF"/"ON"*	2 s	Hiermit wird der Demonstrationsmodus aktiviert.	—	65
DISP	> TYPE	A/B/C/D/E/F/G		Hiermit wird das Anzeigemuster eingestellt.	—	54
	> GRAPH	Spektrumanalysator 1-2		Hiermit wird die Spektrumanalysator-Anzeige (Typ E) eingestellt.	E	
	> SIDE	Textsymbol/ Quellsymbol		Hiermit wird die Anzeige des Seitensymbols (Typ A) eingestellt.	A	
	> TEXT			Hiermit wird die Textanzeige eingestellt.	A B C D F	54
	> OUT*2			Hiermit wird die Fahrzeugseitenanzeige eingestellt.	—	
BT	> V-REC			Führen Sie einen Sprachwahl-Anruf durch.	Phone	62
	> VOICE > NAME			Registrieren Sie eine Namensmarkierung zur Spracherkennung.	Phone	72
	> VOICE > TYPE			Registrieren Sie eine Typen (Kategorie)-Sprachmarkierung zur Spracherkennung.	Phone	72
	> SMS > SMSDL			Laden Sie eine SMS herunter.		73
	> SMS > INBOX			Lassen Sie sich die empfangene SMS anzeigen.		73
PMEM				Hiermit wird ein Sender gespeichert.		57
SCAN*3		"ON"/ —		Wenn diese Option aktiviert ist, wird die Musik im Ordner der Reihenfolge nach abgespielt.	AF2	
RDM		"ON"/ —		Wenn diese Option aktiviert ist, wird die Musik im Ordner in einer Zufallsreihenfolge abgespielt.	AF1	
FIREP		"ON"/ —		Wenn diese Option aktiviert ist, wird die Musik wiederholt abgespielt.	AF1	
FoREP		"ON"/ —		Wenn diese Option aktiviert ist, wird die Musik im Ordner wiederholt abgespielt.	AF2	
SCAN		"ON"/ —		Wenn diese Option aktiviert ist, wird die Musik auf dem Datenträger der Reihenfolge nach abgespielt.	CD	
RDM		"ON"/ —		Wenn diese Option aktiviert ist, wird die Musik auf dem Datenträger in einer Zufallsreihenfolge abgespielt.	CD	
T.REP		"ON"/ —		Wenn diese Option aktiviert ist, wird die Musik wiederholt abgespielt.	CD	

Funktionssteuerung

* werkseitige Einstellung

*1 Funktion des KDC-BT8141U.

*2 Funktion des KDC-BT8041U.

Die angezeigte Funktion hängt von der ausgewählten Quelle oder dem ausgewählten Modus ab. Das Zeichen in der Spalte "Zustand" zeigt den Zustand, in dem die Funktion angezeigt wird.

SB : Kann in jedem Modus außer im Standby-Modus eingestellt werden.

SB : Kann im Standby-Modus eingestellt werden.

AF1 : Kann während der Audio-Dateiquelle CD/USB/iPod eingestellt werden.

AF2 : Kann während der Audio-Dateiquelle CD/USB (außer iPod) eingestellt werden.

CD : Kann während der CD-Quelle eingestellt werden.

Tuner : Kann während der Quelle Tuner eingestellt werden.

FM : Kann beim UKW-Empfang eingestellt werden.

AUX : Kann beim Zugriff auf eine AUX-Quelle eingestellt werden.

iPod : Kann nur während der Wiedergabe der Quelle iPod eingestellt werden. (USB-Quelle wird verwendet, wenn iPod angeschlossen ist)

2ZONE : Kann für alle Quellen (außer Bereitschaft) verwendet werden, indem "2 ZONE" unter <Audio-Setup> (Seite 67) aktiviert wird.

Phone : Kann beim Anschluss eines Mobiltelefons eingestellt werden.

→ : Weitere Informationen finden Sie auf der angegebenen Seite.

A-F : Kann eingestellt werden, wenn der angegebene Typ unter Display-Typ ausgewählt wurde.

— : Kann während aller Quellen eingestellt werden.



- Lesen Sie hinsichtlich weiterer Informationen über die Einstellung der einzelnen Punkte die jeweils angegebene Seite in der Bedienungsanleitung.
- Es werden nur die Funktionen, die für die ausgewählte Quelle zur Verfügung stehen, ausgewählt.

*3 Mit "File Scan" wiederzugebende Stelle

- Audio-Datei: Erste 10 Sekunden
 - Mit Music Editor erstellte Medien: Erste 10 Sekunden oder der durch Intro-Skip ausgewählte Bereich.
- Drehen Sie während der Anspieľfunktion den Steuerknopf nach links oder rechts, um zum nächsten Stück zu springen.
- Die Suchmethode hängt von der Einstellung im Music Editor ab. Weitere Einzelheiten finden Sie in der Hilfe zum Music Editor.

1 Aktivieren Sie den Funktionssteuerungsmodus Drücken Sie die [FNC]-Taste.

Das Funktionssymbol wird angezeigt.

2 Wählen Sie das gewünschte Setup-Element

Operation	Funktion
Bewegung zwischen Elementen	Drehen Sie den Steuerknopf.
Auswahl eines Elements	Drücken Sie den Steuerknopf.
Rückkehr zum vorherigen Element	Drücken Sie die [FNC]-Taste oder das "↶"-Symbol.

Bestätigen Sie die jeweiligen Auswahlpunkte, bis das gewünschte Setup-Element ausgewählt wurde.

Beispiel:

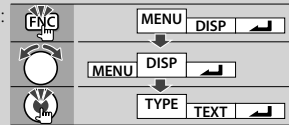

3 Nehmen Sie die Einstellung vor Drehen Sie den Steuerknopf, um einen Wert auszuwählen, und drücken Sie den Steuerknopf.

- Der Wert der Punkte mit -Markierung kann durch Drücken des Steuerknopfes nach rechts oder links eingestellt werden.
- Bei einigen Einstellungen müssen Sie den Steuerknopf ein oder zwei Sekunden lang drücken, um die Einstellung vornehmen zu können. Bei diesen Elementen wird die Zeit, die der Steuerknopf gedrückt werden muss, in der Spalte "Eingabe" in Sekunden angegeben.
- Bei Funktionen, für die die Einstellung genauer beschrieben wird, ist die entsprechende Seitenzahl angegeben.

4 Verlassen Sie den Funktionssteuerungsmodus Drücken Sie die [FNC]-Taste für mindestens 1 Sekunde.

Anzeigeeinstellungen

Eingabe eines Disc-Namens (DNPS)

CDs lassen sich mit einem Namen kennzeichnen.

1 Lassen Sie sich die Disc wiedergeben, der Sie einen Namen zuweisen möchten.

2 Wählen Sie den Namenseingabe-Modus im Menümodus

Wählen Sie die "Name Set"-Anzeige aus.

Wie Sie ein Funktionssteuerungs-Element auswählen, erfahren Sie unter <Funktionssteuerung> (Seite 50).

3 Aktivieren Sie den Namenseingabe-Modus Drücken Sie den Steuerknopf für mindestens 1 Sekunde.

4 Geben Sie den Namen ein

Operation	Funktion
Setzen Sie den Cursor an die Zeichen-Eingabeposition	Schieben Sie den Steuerknopf nach rechts oder links.
Wählen Sie die Zeichenart aus*	Drücken Sie den Steuerknopf.
Wählen Sie die Zeichen aus	Drehen Sie den Steuerknopf oder schieben Sie ihn nach oben oder unten.

* Bei jedem Drücken des Knopfes schaltet sich die Zeichenart wie in der Tabelle unten dargestellt um.

Zeichenart	
	Alphabet in Großbuchstaben
	Alphabet in Kleinbuchstaben
	Zahlen und Symbole
	Sonderzeichen (Betonungszeichen)



• Zeichen können mit Hilfe der Zifferntasten auf der Fernbedienung eingegeben werden.

Beispiel: wenn "DANCE" eingegeben wird:

Zeichen	"D"	"A"	"N"	"C"	"E"
Taste	[3] [▶▶]	[2] [▶▶]	[6] [▶▶]	[2] [▶▶]	[3]
Anzahl der Tastendrucke	1	1	2	3	2

5 Verlassen Sie den Menümodus

Drücken Sie die [FNC]-Taste.



- Audiodatei-Datenträger können nicht benannt werden.
- Wenn 10 Sekunden lang keine Eingabe gemacht wurde, wird der zu dem Zeitpunkt eingegebene Name registriert und der Namenseingabe-Modus automatisch verlassen.
- Medien, denen Namen zugewiesen werden können:
 - Interner CD-Player: 10 Discs
- Der Name einer CD lässt sich auf gleiche Art und Weise wie bei der Titelvergabe ändern.

Einstellung des Zusatzeingangs-Displays

Hiermit wird die unten aufgeführte Anzeige eingeblendet, wenn zum Zusatzeingang umgeschaltet wird:

1 Wählen Sie das Zusatzeingangs-Display im Menü-Modus aus (Im AUX-Modus)

Wählen Sie die "Name Set"-Anzeige aus.

Wie Sie ein Funktionssteuerungs-Element auswählen, erfahren Sie unter <Funktionssteuerung> (Seite 50).

2 Aktivieren Sie den Einstellungsmodus für das Zusatzeingangs-Display

Drücken Sie den Steuerknopf für mindestens 1 Sekunde.

Der derzeit ausgewählte Zusatzeingang wird angezeigt.

3 Wählen Sie die Anzeige des Zusatzeingangs aus

Drehen Sie den Steuerknopf oder schieben Sie ihn nach oben oder unten.

"AUX"/"DVD"/"PORTABLE"/"GAME"/"VIDEO"/"TV"

4 Beenden Sie den Einstellungsmodus für das Zusatzeingangs-Display

Drücken Sie die [FNC]-Taste.



- Wenn 10 Sekunden lang keine Eingabe gemacht wurde, wird der zu diesem Zeitpunkt eingegebene Name registriert und der Namenseingabe-Modus automatisch verlassen.

Anzeigeeinstellungen

Informationen zum Display-Typ

Unten finden Sie Beispiele für die Display-Typen.

Anzeige	Display-Typ
"TYPE [A]"	
"TYPE [B]"	
"TYPE [C]"	
"TYPE [D]"	
"TYPE [E]"	
"TYPE [F]"	
"TYPE [G]"	



- ① Text-Displaybereich
- ② Status-Display
- ③ Symbol-Displaybereich
- ④ Spektrumanalysator-Display
- ⑤ Anzeige der Uhrzeit
- ⑥ Display (hängt von der Quelle ab)

Auswahl des Text-Displays

Umschaltung des Text-Displays

Im Tuner-Betrieb

Informationen	Anzeige
Programmart (UKW)	"Frequency/PS"
Titel & Interpret* (FM)	"Title/Artist"
Sendername* (FM)	"Station Name"
Radiotext Plus* (FM)	"Radio Text Plus"
Radiotext (UKW)	"Radio Text"
Frequenz (MW, LW)	"Frequency"
Spektrumanalysator und Uhr	"Speana/Clock"
Uhr	"Clock"
Datum	"Date"
Leer	"Blank"

* Informationen von Radiotext Plus werden angezeigt.

Im CD-Betrieb

Informationen	Anzeige
Disc-Titel	"Disc Title"
Spurtitel	"Track Title"
Wiedergabezeit und Spurnummer	"P-Time"
Disc-Name	"DNPS"
Spektrumanalysator und Uhr	"Speana/Clock"
Uhr	"Clock"
Datum	"Date"
Leer	"Blank"

Bei Audiodatei

Informationen	Anzeige
Musiktitel und Interpret	"Title/Artist"
Albumname und Interpret	"Album/Artist"
Ordnername	"Folder Name"
Dateiname	"File Name"
Wiedergabezeit und Musiknummer	"P-Time"
Spektrumanalysator und Uhr	"Speana/Clock"
Uhr	"Clock"
Datum	"Date"
Leer	"Blank"

Im Standby-Modus

Informationen	Anzeige
Standby	"Source Name"
Uhr	"Clock"
Datum	"Date"
Leer	"Blank"

Bei Zusatz-Eingangsquelle

Informationen	Anzeige
Zusatz-Eingangsname	"Source Name"
Spektrumanalysator und Uhr	"Speana/Clock"
Uhr	"Clock"
Datum	"Date"
Leer	"Blank"

Bei einer Bluetooth-Audioquelle

Informationen	Anzeige
Bluetooth-Audio	"Source Name"
Spektrumanalysator und Uhr	"Speana/Clock"
Uhr	"Clock"
Datum	"Date"
Leer	"Blank"

1 Aktivieren Sie den Text-Display-Auswahlmodus (Bei Display-Typ A/ B/ C/ D/ F) Wählen Sie "DISP" > "TEXT".

Wie Sie ein Funktionssteuerungs-Element auswählen, erfahren Sie unter <Funktionssteuerung> (Seite 50).

2 Wählen Sie den Text-Displaybereich aus (Nur Display-Typ A/ B/ C/ D) Schieben Sie den Steuerknopf nach oben oder unten.

Der ausgewählte Text-Displaybereich blinkt.

3 Wählen Sie den Text aus Drehen Sie den Steuerknopf oder schieben Sie ihn nach rechts oder links.

4 Beenden Sie den Text-Display-Auswahlmodus Drücken Sie den Steuerknopf.



- Wenn für das ausgewählte Display-Element keine Informationen vorliegen, werden Alternativinformationen angezeigt.
- Abhängig von der Zeile und dem Display-Typ können einige Elemente nicht ausgewählt werden.
- Bei der Auswahl von "Folder Name" während der Wiedergabe über einen iPod werden die Namen entsprechend den gegenwärtig ausgewählten Suchkriterien angezeigt.

Musik-Disc-/Audiodatei-Betrieb

Funktionen der Audiodatei-/Internen CD-Quelle

Musikauswahl

Auswählen der gewünschten Musik vom aktuell wiedergegebenen Gerät oder Medium.

1 Aktivieren Sie den Musikauswahlmodus Drehen Sie den Steuerknopf.

Das Musikverzeichnis wird angezeigt.

2 Führen Sie die Musiksuche durch Wählen Sie mit dem Steuerknopf das Kategorieelement.

iPod-Quelle ("iPod Mode: ON")

Operation	Funktion
Bewegung zwischen Elementen	Drehen Sie den Steuerknopf.
Auswahl eines Elements	Drücken Sie den Steuerknopf.
Rückkehr zum vorherigen Element	Schieben Sie den Steuerknopf nach oben.
Rückkehr zum ersten Element	Drücken Sie den Steuerknopf für mindestens 1 Sekunde nach oben.

Andere Quelle

Audiodatei

Operation	Funktion
Bewegung zwischen Elementen	Drehen Sie den Steuerknopf oder schieben Sie ihn nach oben oder unten.
Auswahl eines Elements	Schieben Sie den Steuerknopf nach rechts.
Rückkehr zum vorherigen Element	Schieben Sie den Steuerknopf nach links.
Rückkehr zum ersten Element	Drücken Sie den Steuerknopf für mindestens 1 Sekunde nach links.

Interne CD-Quelle

Operation	Funktion
Bewegung zwischen Titeln	Drehen Sie den Steuerknopf oder schieben Sie ihn nach oben oder unten.
Auswahl eines Titels	Drücken Sie den Steuerknopf.
Rückkehr zum ersten Titel	Drücken Sie den Steuerknopf für mindestens 1 Sekunde nach links.

Die Symbole "◀" oder "▶" neben dem angezeigten Element zeigen an, dass vor bzw. nach dem betreffenden Element weitere Elemente vorhanden sind.

Durch Auswahl eines Musiktitels wird dieser von Anfang an wiedergegeben.

Abbruch der Musikauswahl

Drücken Sie die [FNC]-Taste.



- Während der Zufallswiedergabe kann keine Musikauswahl durchgeführt werden.

- Stellen Sie den iPod-Modus unter "MENU" > "iPod Mode" in der <Funktionssteuerung> (Seite 50) ein.

Funktion der Fernbedienung

Direkte Musiksuche

Hiermit werden die Musiktitel durch Eingabe einer Spurnummer durchsucht.

1 Geben Sie die Musiknummer ein

Drücken Sie die entsprechenden Zifferntasten auf der Fernbedienung.

2 Durchsuchen Sie die Musiktitel.

Drücken Sie die [◀◀] oder [▶▶]-Taste.

Abbruch der direkten Musiksuche

Drücken Sie die [▶II]-Taste.



- Während der Wiedergabe von iPod, "Music Editor"-Datenträgern, während der Zufallswiedergabe oder der Scan-Wiedergabe kann keine direkte Musiksuche vorgenommen werden.

Tuner-Betrieb

Senderspeicher

Hiermit wird ein Sender gespeichert.

- 1 Wählen Sie die Senderfrequenz aus, die im Speicher abgelegt werden soll**
Schieben Sie den Steuerknopf nach rechts oder links.
 - 2 Aktivieren Sie den Voreinstellungsspeichermodus**
Wählen Sie "P.MEM" aus.
Wie Sie ein Funktionssteuerungs-Element auswählen, erfahren Sie unter <Funktionssteuerung> (Seite 50).
 - 3 Wählen Sie die Zahl aus, die im Speicher abgelegt werden soll**
Drehen Sie den Steuerknopf.
 - 4 Legen Sie die Zahl fest, die im Speicher abgelegt werden soll**
Drücken Sie den Steuerknopf.
 - 5 Warten Sie, bis die festgelegte Zahl wirksam wird**
Drücken Sie den Steuerknopf.
- Abbruch des Voreinstellungsspeichermodus**
Drücken Sie die [FNC]-Taste.

Abruf der Senderspeicher

Hier können Sie die im Speicher abgelegten Sender abrufen.

- 1 Aktivieren Sie den Auswahlmodus für die gespeicherten Senderplätze**
Drehen Sie den Steuerknopf.
Es wird eine Senderliste angezeigt.
 - 2 Wählen Sie den gewünschten Sender im Senderspeicher**
Drehen Sie den Steuerknopf.
 - 3 Rufen Sie den Sender ab**
Drücken Sie den Steuerknopf.
- Abbrechen des Speicherns von Sendern**
Drücken Sie die [FNC]-Taste.

Funktion der Fernbedienung

Direkteingabe der Empfangsfrequenz

Über die Fernbedienung lässt sich die Empfangsfrequenz direkt eingeben.

- 1 Aktivieren Sie den Modus zur direkten Frequenzeingabe.**
Drücken Sie die [DIRECT]-Taste auf der Fernbedienung.
"---" wird angezeigt.
- 2 Geben Sie die Frequenz ein**
Drücken Sie die entsprechenden Zifferntasten auf der Fernbedienung.

Beispiel:

Gewünschte Frequenz	Drücken Sie die Taste.
92,1 MHz (UKW)	[0], [9], [2], [1]
810 kHz (MW)	[0], [8], [1], [0]

Abbruch der direkten Frequenzeingabe

Drücken Sie die [DIRECT]-Taste auf der Fernbedienung.



- Sie können die Frequenzen im UKW-Bereich in Schritten von mindestens 0,1 MHz eingeben.

Tuner-Betrieb

Auswahl der Programmart (PTY)

Auswahl der Programmart und Suche nach einem Sender:

Programmart	Anzeige	Programmart	Anzeige
Sprache	"All Speech"	Wetter	"Weather & Metr"
Musik	"All Music"	Finanzen	"Finance"
Nachrichten	"News"	Kinderprogramme	"Children's Prog"
Aktuelles	"Current Affairs"	Gesellschaftliches	"Social Affairs"
Informationen	"Information"	Religion	"Religion"
Sport	"Sport"	Hörersendungen	"Phone In"
Bildung	"Education"	Reisen	"Travel & Touring"
Drama	"Drama"	Freizeit	"Leisure & Hobby"
Kultur	"Cultures"	Jazz	"Jazz Music"
Wissenschaft	"Science"	Country-Musik	"Country Music"
Verschiedenes	"Varied Speech"	Nationale Musik	"National Music"
Popmusik	"Pop Music"	Oldies	"Oldies Music"
Rockmusik	"Rock Music"	Volksmusik	"Folk Music"
Easy-Listening-Musik	"Easy Listening M"	Dokumentarberichte	"Documentary"
Leichte Klassik	"Light Classic M"		
Anspruchsvolle Klassik	"Serious Classics"		
Andere Musik	"Other Music"		

- Sprache und Musik beinhalten die folgenden Programmarten:
Musik: Elemente in schwarzer Schrift.
Sprache: Elemente in weißer Schrift.

1 Aktivieren Sie den PTY-Modus

Drücken Sie den Steuerknopf.

"PTY SELECT" wird angezeigt.

2 Wählen Sie die Programmart aus

Drehen Sie den Steuerknopf oder schieben Sie ihn nach oben oder unten.

3 Suchen Sie nach dem ausgewählten Programmart-Sender

Schieben Sie den Steuerknopf nach rechts oder links.

4 Verlassen Sie den PTY-Modus

Drücken Sie den Steuerknopf.



- Diese Funktion steht während des Empfangs einer Verkehrsmeldung oder während des MW-Empfangs nicht zur Verfügung.
- Wenn die ausgewählte Programmart nicht gefunden werden konnte, wird "No PTY" angezeigt. Wählen Sie in einem solchen Fall eine andere Programmart aus.

Speichern von Programmarten

Wenn Sie bevorzugt eine bestimmte Programmart hören, können Sie diese speichern und die entsprechenden Sender so schneller abrufen.

Speichern der Programmart

1 Wählen Sie die zu speichernde Programmart aus

Lesen Sie dazu den Abschnitt <Auswahl der Programmart (PTY)> (Seite 58).

2 Aktivieren Sie den Voreinstellungsmodus für Programmtypen

Drücken Sie die [FNC]-Taste.

3 Wählen Sie die Zahl aus, die im Speicher abgelegt werden soll

Drehen Sie den Steuerknopf oder schieben Sie ihn nach rechts oder links.

4 Speichern Sie die Programmart

Drücken Sie den Steuerknopf für mindestens 1 Sekunde.

5 Beenden Sie den Voreinstellungsmodus für Programmtypen

Drücken Sie die [FNC]-Taste.

Abrufen der gespeicherten Programmart

1 Aktivieren Sie den PTY-Modus

Lesen Sie dazu den Abschnitt <Auswahl der Programmart (PTY)> (Seite 58).

2 Aktivieren Sie den Voreinstellungsmodus für Programmtypen

Drücken Sie die [FNC]-Taste.

3 Wählen Sie die Zahl aus, die aus dem Speicher abgerufen werden soll

Drehen Sie den Steuerknopf oder schieben Sie ihn nach rechts oder links.

4 Rufen Sie die Programmart ab

Drücken Sie den Steuerknopf.

5 Beenden Sie den Voreinstellungsmodus für Programmtypen

Drücken Sie die [FNC]-Taste.

Ändern der Sprache für die PTY-Funktion

Auswahl der Programmart-Anzeigesprache:

Sprache	Anzeige	Sprache	Anzeige
Englisch	"English"	Norwegisch	"Norwegian"
Spanisch	"Spanish"	Portugiesisch	"Portuguese"
Französisch	"French"	Schwedisch	"Swedish"
Holländisch	"Dutch"	Deutsch	"German"

1 Aktivieren Sie den PTY-Modus

Lesen Sie dazu den Abschnitt <Auswahl der Programmart (PTY)> (Seite 58).

2 Aktivieren Sie den Modus zur Sprachänderung

Drücken Sie die [TI]-Taste.

3 Wählen Sie die Sprache aus

Drehen Sie den Steuerknopf oder schieben Sie ihn nach oben oder unten.

4 Verlassen Sie den Modus zur Sprachänderung

Drücken Sie die [TI]-Taste.

Betrieb der Freisprecheinrichtung

Vorbereitungen

- Lesen Sie hinsichtlich weiterer Einzelheiten über Bluetooth-Mobiltelefone mit Freisprechfunktion den Abschnitt <Wissenswertes über Mobiltelefone> (Seite 77).
- Bevor Sie Ihr Mobiltelefon mit diesem Gerät verwenden, müssen Sie es anmelden. Lesen Sie hinsichtlich weiterer Einzelheiten den Abschnitt <Registrierung eines Bluetooth-Gerätes> (Seite 69).
- Wenn Sie zwei oder mehr Mobiltelefone angemeldet haben, müssen Sie eines auswählen. Lesen Sie hinsichtlich weiterer Einzelheiten den Abschnitt <Auswahl eines anschließenden Bluetooth-Gerätes> (Seite 71).
- Um das Telefonbuch zu verwenden, muss es zuvor in das Gerät übertragen werden. Lesen Sie hinsichtlich weiterer Einzelheiten den Abschnitt <Übertragen des Telefonbuchs> (Seite 70).
- Beim Anschluss eines Mobiltelefons an dieses Gerät leuchtet die "BT"-Anzeige.

Engen eines Anrufs

Annehmen eines Anrufs

Drücken Sie den [AUD]-Knopf.



- Durch die folgenden Verfahren wird das Gespräch abgebrochen:
 - Einlegen einer CD.
 - Anschluss eines USB-Gerätes.
- Falls der Name des Anrufers bereits im Telefonbuch gespeichert wurde, wird er auf dem Display angezeigt.

Abweisen eines eingehenden Anrufs

Drücken Sie die [ATT]-Taste für mindestens 1 Sekunde.

Während eines Anrufs

Trennen eines Gesprächs

Drücken Sie die [SRC]-Taste.

Umschalten in den privaten Modus

Drücken Sie den Steuerknopf.

Bei jedem Drücken dieses Knopfes wird zwischen Privatgespräch ("PRVT") und der Freisprechfunktion umgeschaltet.



- Je nach dem Typ Ihres Mobiltelefons kann durch Umschalten in den privaten Gesprächsmodus die Quelle ausgewählt werden, die vor dem Beginn der Freisprechverbindung verwendet wurde. In diesem Fall kann die Quelle über dieses Gerät nicht zurück auf

den Freisprech-Gesprächsmodus geschaltet werden. Verwenden Sie die Bedienelemente Ihres Mobiltelefons, um in den Freisprech-Gesprächsmodus zurück zu gelangen.

Anpassen der Sprachlautstärke während eines Anrufs

Drehen Sie den [AUD]-Knopf.

Wartender Anruf

Entgegennehmen eines weiteren Anrufs und Halten des gegenwärtigen Anrufs

- 1 Drücken Sie den [AUD]-Knopf.
- 2 Drehen Sie den Steuerknopf oder schieben Sie ihn nach oben oder unten. Wählen Sie die "Answer"-Anzeige aus.
- 3 Drücken Sie den [AUD]-Knopf.

Entgegennehmen eines weiteren Anrufs nach Beenden des gegenwärtigen Anrufs

Drücken Sie die [SRC]-Taste.

Fortsetzen des gegenwärtigen Anrufs

- 1 Drücken Sie den [AUD]-Knopf.
- 2 Drehen Sie den Steuerknopf oder schieben Sie ihn nach oben oder unten. Wählen Sie die "Reject"-Anzeige aus.
- 3 Drücken Sie den [AUD]-Knopf.

Entgegennehmen eines wartenden Anrufs nach Beenden des gegenwärtigen Anrufs

Drücken Sie die [ATT]-Taste für mindestens 1 Sekunde.

Umschalten zwischen dem gegenwärtigen und wartenden Anruf

Drücken Sie den [AUD]-Knopf.

Bei jedem Drücken dieses Knopfes wird der Gesprächspartner umgeschaltet.

Weitere Funktionen

Löschen der Verbindungsende-Nachricht

Drücken Sie die [ATT]-Taste für mindestens 1 Sekunde.

"HF Disconnect" wird ausgeblendet.

Umschalten zwischen den Anzeigemodi

Drücken Sie die [TI]-Taste.

Bei jedem Drücken dieser Taste wird die Anzahl der angezeigten Punkte zwischen 1 und 3 umgeschaltet.

Einen Anruf durchführen

- 1 Geben Sie den Modus für das Wählverfahren ein**
Drücken Sie die [ATT]-Taste für mindestens 1 Sekunde.
- 2 Wählen Sie ein Wählverfahren aus**
Drücken Sie den Steuerknopf.
"DIAL" » "INITIAL" » "P-BOOK" » "OUT-CALL" » "IN-CALL" » "MIS-CALL"
Die Betriebsverfahren in den oben aufgeführten Modi werden nachfolgend beschrieben.
- 3 Verlassen Sie den Modus für das Wählverfahren.**
Drücken Sie die [ATT]-Taste für mindestens 1 Sekunde.

Wählen einer Nummer

- 1 Geben Sie den Modus für das Wählverfahren ein**
Drücken Sie die [ATT]-Taste für mindestens 1 Sekunde.
- 2 Wählen Sie den Nummern-Wahlmodus aus**
Drücken Sie den Steuerknopf.
Wählen Sie die "DIAL"-Anzeige aus.
- 3 Geben Sie eine Telefonnummer ein**
Drücken Sie die Tasten ([1] – [0]), #([FM]), *([AM]) oder +([▶▶]) auf der Fernbedienung.
- 4 Machen Sie einen Anruf.**
Drücken Sie die [DIRECT]-Taste auf der Fernbedienung.

Löschen der eingegebenen Telefonnummer Ziffer für Ziffer:

Drücken Sie die [◀◀]-Taste auf der Fernbedienung.



- Sie können maximal 32 Ziffern eingeben.

Kurzwahl (voreingestellte Wahl)

- 1 Geben Sie den Modus für das Wählverfahren ein**
Drücken Sie die [ATT]-Taste für mindestens 1 Sekunde.
- 2 Drücken Sie den Steuerknopf.**
Wählen Sie die Anzeige "DIAL", "P-BOOK", "OUT-CALL", "IN-CALL" oder "MIS-CALL".
- 3 Aktivieren Sie den voreingestellten Wählmodus.**
Drücken Sie die [FNC]-Taste.

- 4 Wählen Sie die Zahl aus, die aus dem Speicher abgerufen werden soll**
Drehen Sie den Steuerknopf oder schieben Sie ihn nach rechts oder links.
- 5 Drücken Sie den Steuerknopf.**
- 6 Drücken Sie die [FNC]-Taste.**
- 7 Machen Sie einen Anruf.**
Drücken Sie den Steuerknopf für mindestens 1 Sekunde.



- Sie müssen eine voreingestellte Nummer registrieren lassen. (Seite 62)

Anrufen einer Nummer aus dem Telefonbuch

- 1 Geben Sie den Modus für das Wählverfahren ein**
Drücken Sie die [ATT]-Taste für mindestens 1 Sekunde.
- 2 Aktivieren Sie den Telefonbuch-Modus.**
Drücken Sie den Steuerknopf.
Wählen Sie die Option "INITIAL" auf dem Display und fahren Sie mit Schritt 3 fort.
Wählen Sie die Option "P-BOOK" auf dem Display und fahren Sie mit Schritt 4 fort.
- 3 Wählen Sie den zu suchenden Anfangsbuchstaben**

Operation	Funktion
Weiter zum nächsten Zeichen.	Schieben Sie den Steuerknopf nach rechts oder links.
Weiter zur nächsten Zeile.	Schieben Sie den Steuerknopf nach oben oder unten.
Legen Sie den gewählten Anfangsbuchstaben fest.	Drücken Sie den Steuerknopf für mindestens 1 Sekunde.

4 Wählen Sie den Namen

Operation	Funktion
Gehen Sie zur nächsten Telefonnummer.	Drehen Sie den Steuerknopf oder schieben Sie ihn nach oben oder unten.
Gehen Sie zum nächsten Namen.	Schieben Sie den Steuerknopf nach rechts oder links.

- 5 Machen Sie einen Anruf.**
Drücken Sie den Steuerknopf für mindestens 1 Sekunde.



- Während des Suchvorgangs wird nach Zeichen ohne Umlaut anstelle von Zeichen mit Umlaut gesucht, z. B. nach "u" anstelle von "ü".

Nächste Seite ►

Betrieb der Freisprecheinrichtung

Nicht-alphabetische Zeichen wie beispielsweise chinesische oder russische Schriftzeichen gelten als Symbol.

Anrufen einer Nummer aus dem Anrufprotokoll

1 Geben Sie den Modus für das Wählverfahren ein
Drücken Sie die [ATT]-Taste für mindestens 1 Sekunde.

2 Aktivieren Sie den Anrufprotokoll-Modus.
Drücken Sie den Steuerknopf.

Wählen Sie die Option "OUT-CALL" (durchzuführender Anruf), "IN-CALL" (eingehender Anruf) oder "MIS-CALL" (versäumter Anruf) auf dem Display aus.

3 Wählen Sie einen Namen oder eine Telefonnummer

Drehen Sie den Steuerknopf oder schieben Sie ihn nach oben oder unten.

4 Machen Sie einen Anruf.

Drücken Sie den Steuerknopf für mindestens 1 Sekunde.



• Das Wahlwiederholungs-Verzeichnis, das Verzeichnis eingehender Anrufe sowie das Verzeichnis versäumter Anrufe enthalten die ausgehenden und eingehenden Anrufe auf diesem Gerät. Es handelt sich nicht um die auf dem Mobiltelefon gespeicherten Einträge.

Führen Sie einen Sprachwahl-Anruf durch

1 Aktivieren Sie den Spracherkennungs-Modus
Wählen Sie "BT" > "V-REC".

Wie Sie ein Funktionssteuerungs-Element auswählen, erfahren Sie unter <Funktionssteuerung> (Seite 50). "Ready" wird angezeigt.

2 Drücken Sie den Steuerknopf.

"PB Name?" wird angezeigt.
Geben Sie den Namen innerhalb von 2 Sekunden nach Ertönen des Pieptons ein.

3 "PN Type?" wird angezeigt.

Geben Sie die Kategorie innerhalb von 2 Sekunden nach Ertönen des Pieptons ein.

4 Machen Sie einen Anruf.

Drücken Sie den Steuerknopf für mindestens 1 Sekunde.

- Dieser Schritt entspricht Schritt 3 des Verfahrens unter <Anrufen einer Nummer aus dem Telefonbuch> (Seite 61). Sie können einen Anruf durchführen oder eine Kategorie auswählen.



- Falls Ihre Stimme nicht erkannt wird, wird eine entsprechende Meldung angezeigt. Durch Drücken des Steuerknopfes können Sie die Spracheingabe wiederholen. (Seite 86)
- Sowohl der Name als auch die Kategorie erfordern die Registrierung einer Sprachmarkierung. (Seite 72)
- Während der Spracherkennung wird kein Ton ausgegeben.

Eintragung im Kurzwahlnummern-Verzeichnis

1 Geben Sie die gewünschte Telefonnummer ein
Geben Sie die Telefonnummer mit einem der folgenden Verfahren ein:

Wählen einer Nummer/Aufrufen einer Nummer aus dem Anrufprotokoll/Aufrufen einer Nummer aus dem Telefonbuch

2 Aktivieren Sie den Voreinstellungsspeichermodus
Drücken Sie die [FNC]-Taste.

3 Wählen Sie die Zahl aus, die im Speicher abgelegt werden soll

Drehen Sie den Steuerknopf oder schieben Sie ihn nach rechts oder links.

4 Legen Sie die Zahl fest, die im Speicher abgelegt werden soll





Drücken Sie den Steuerknopf für mindestens 1 Sekunde.

Abbruch des voreingestellten Speichermodus

Drücken Sie die [FNC]-Taste.

Anzeige des Telefonnummern-Typs (Kategorie)

Die Kategoriepunkte im Telefonbuch werden wie folgt angezeigt:

Anzeige	Informationen
"General" / 	Allgemeines
"Home" / 	Zu Hause
"Office" / 	Büro
"Mobile" / 	Mobiltelefon
"Other" / 	Andere

Bluetooth-Audiobetrieb

Vorbereitungen

- Lesen Sie hinsichtlich weiterer Einzelheiten über die anzuschließenden Bluetooth-Audioplayer den Abschnitt <Wissenswertes über Bluetooth-Audioplayer> (Seite 77).
- Vor der Verwendung mit diesem Gerät müssen Sie Ihren Bluetooth-Audioplayer registrieren. Lesen Sie hinsichtlich weiterer Einzelheiten den Abschnitt <Registrierung eines Bluetooth-Gerätes> (Seite 69).
- Wählen Sie den anzuschließenden Bluetooth-Audioplayer aus. Lesen Sie dazu den Abschnitt <Auswahl des anzuschließenden Bluetooth-Gerätes> (Seite 71).

Grundlegender Betrieb

Auswahl der Bluetooth-Audioquelle

Drücken Sie die [SRC]-Taste.

Wählen Sie die "BT Audio"-Anzeige aus.

Wie Sie die Quelle auswählen, erfahren Sie im Abschnitt <Netz-/Quellen-Auswahl taste> unter <Grundlegender Betrieb> (Seite 48).

Pause und Wiedergabe

Drücken Sie den Steuerknopf.

Musiksuche

Schieben Sie den Steuerknopf nach rechts oder links.



- Falls der Bluetooth-Audioplayer die Fernbedienungsfunktion nicht unterstützt, können die oben aufgeführten Betriebe u. U. überhaupt nicht oder nur teilweise ausgeführt werden.
- Durch ein Umschalten zwischen den Bluetooth-Audioquellen wird die Wiedergabe nicht automatisch gestartet oder gestoppt. Führen Sie den zum Starten oder Stoppen der Wiedergabe erforderlichen Betrieb durch.
- Einige Audioplayer können nicht über die Fernbedienung bedient werden, oder lassen sich nach einem Abtrennen des Bluetooth-Anschlusses nicht wieder anschließen. Bedienen Sie das Audioplayer-Hauptgerät, um den Bluetooth-Anschluss durchzuführen.

Andere Funktionen

Sicherheitscode

Bei Einstellung des Sicherheitscodes wird die Wahrscheinlichkeit eines Diebstahls reduziert, da zum Einschalten des Geräts im ausgeschalteten Zustand die Eingabe des Sicherheitscodes erforderlich ist.



- Die Sicherheitscode-Funktion kann nach Eingabe des Sicherheitscodes nicht mehr deaktiviert werden. Nehmen Sie bitte zur Kenntnis, dass Ihr Sicherheitscode aus der 4-stelligen Zahl besteht, die in Ihrem im Lieferumfang des Geräts enthaltenen "Car Audio Passport" eingetragen ist.

1 Wählen Sie den Sicherheitscode im Menü-Modus aus (Im Standby-Modus)

"Security Set" wird angezeigt.

Wie Sie ein Funktionssteuerungs-Element auswählen, erfahren Sie unter <Funktionssteuerung> (Seite 50).

2 Aktivieren Sie den Sicherheitscode-Modus Drücken Sie den Steuerknopf für mindestens 1 Sekunde.

Nach der Anzeige von "Enter" erscheint "SECURITY SET" auf dem Display.

3 Geben Sie den Sicherheitscode ein

Operation	Funktion
Wählen Sie die Ziffern aus, die Sie eingeben möchten.	Schieben Sie den Steuerknopf nach rechts oder links.
Wählen Sie die Sicherheitscode-Zahlen aus	Drehen Sie den Steuerknopf oder schieben Sie ihn nach oben oder unten.

4 Bestätigen Sie den Sicherheitscode

Drücken Sie den Steuerknopf für mindestens 3 Sekunden.

Nach der Anzeige von "Re-Enter" erscheint "SECURITY SET" auf dem Display.

5 Führen Sie die Schritte 3 bis 4 durch und geben Sie den Sicherheitscode erneut ein.

"Approved" wird angezeigt.

Nun ist die Sicherheitscode-Funktion aktiviert.



- Wenn Sie einen von Ihrem Sicherheitscode abweichenden Code eingegeben haben, müssen Sie noch einmal mit Schritt 3 beginnen.

6 Verlassen Sie den Sicherheitscode-Modus

Drücken Sie die [FNC]-Taste.

Eingabe des Sicherheitscodes

Zur Verwendung des Audiogeräts ist die Eingabe des Sicherheitscodes erforderlich, wenn das Audiogerät nach dem Abtrennen von der Batterie-Stromversorgung oder nach dem Drücken der Rückstelltaste wieder verwendet wird

1 Schalten Sie die Stromversorgung ein.

2 Führen Sie die Schritte 3 bis 4 durch und geben Sie den Sicherheitscode erneut ein.

"Approved" wird angezeigt.

Nun können Sie das Gerät verwenden.



- Wenn ein nicht ordnungsgemäßer Code eingegeben wird, wird "Waiting" angezeigt und die in der Tabelle unten dargestellte Eingabe-Sperrzeit wird aktiviert. Nachdem die Eingabe-Sperrzeit verstrichen ist, wird "SECURITY" angezeigt und die Eingabe kann durchgeführt werden.

Anzahl der Eingaben eines nicht ordnungsgemäßen Codes	Eingabe-Sperrzeit
1	—
2	5 Minuten
3	1 Stunde
4	24 Stunden

Manuelle Einstellung der Uhrzeit

1 Wählen Sie die Uhreinstellung im Menü-Modus aus (Im Standby-Modus)

Wählen Sie die "Clock Adjust"-Anzeige aus.

Wie Sie ein Funktionssteuerungs-Element auswählen, erfahren Sie unter <Funktionssteuerung> (Seite 50).

2 Aktivieren Sie den Uhr-Einstellmodus

Drücken Sie den Steuerknopf für mindestens 1 Sekunde.

Das Uhr-Display blinkt.

3 Einstellung der Uhrzeit

Operation	Funktion
Auswahl des Elements (Stunden oder Minuten)	Schieben Sie den Steuerknopf nach rechts oder links.
So stellen Sie die einzelnen Anzeigen ein	Drehen Sie den Steuerknopf oder schieben Sie ihn nach oben oder unten.

4 Verlassen Sie den Uhrzeit-Einstellmodus

Drücken Sie die [FNC]-Taste.



- Sie können diese Einstellung vornehmen, wenn "MENU" > "SYNC" in der <Funktionssteuerung> (Seite 50) deaktiviert ist.

Einstellung des Datums

1 Wählen Sie die Datumseinstellung im Menü-Modus aus (Im Standby-Modus)

Wählen Sie die "Date Adjust"-Anzeige aus.

Wie Sie ein Funktionssteuerungs-Element auswählen, erfahren Sie unter <Funktionssteuerung> (Seite 50).

2 Aktivieren Sie den Datums-Einstellmodus

Drücken Sie den Steuerknopf für mindestens 1 Sekunde.

Die Datumsanzeige blinkt.

3 Stellen Sie das Datum ein

Operation	Funktion
Auswahl des Elements (Monat, Tag, Jahr)	Schieben Sie den Steuerknopf nach rechts oder links.
So stellen Sie die einzelnen Anzeigen ein	Drehen Sie den Steuerknopf oder schieben Sie ihn nach oben oder unten.

4 Verlassen Sie den Datum-Einstellmodus

Drücken Sie die [FNC]-Taste.

Demonstrationsmodus

Ein- und Ausschaltung des Demonstrationsmodus

1 Wählen Sie den Demonstrationspunkt im Menü-Modus aus

Wählen Sie die "DEMO Mode"-Anzeige aus.

Wie Sie ein Funktionssteuerungs-Element auswählen, erfahren Sie unter <Funktionssteuerung> (Seite 50).

2 Aktivieren Sie den Demonstrationsmodus

Drücken Sie den Steuerknopf für mindestens 2 Sekunden.

Beim Drücken dieser Taste für mindestens 2 Sekunden wird die Einstellung zwischen "ON" und "OFF" umgeschaltet.

3 Verlassen Sie den Demonstrationsmodus

Drücken Sie die [FNC]-Taste.

Audio-Einstellungen

Klangeinstellung

Sie können die folgenden Klangeinstellungspunkte justieren:

Einstellungspunkt	Anzeige	Bereich
Hinterere Lautstärke	"REAR VOLUME"	0 — 35
Subwoofer-Pegel	"SUB-W LEVEL"	-15 — +15
System Q	"USER"/"ROCK"/ "POPS"/"EASY"/ "TOP40"/"JAZZ"/ "NATURAL"	Benutzereinstellung/Rock/ Pop/Easy/Top 40/Jazz/ Natürlich
Basspegel*	"BASS LEVEL"	-8 — +8
Mittenpegel*	"MIDDLE LEVEL"	-8 — +8
Höhenpegel*	"TREBLE LEVEL"	-8 — +8
Balance	"BALANCE"	links 15 — rechts 15
Fader	"FADER"	hinten 15 — vorne 15

Verlassen Sie die Klangeinstellung (Lautstärke-Steuermodus)

* Diese Einstellwerte lassen sich noch detaillierter abstimmen. Lesen Sie dazu den Abschnitt <Einstellung der Einzelheiten der Klangeinstellung> (Seite 66).

* Klangerinnerung: Die Klangabstimmung lässt sich für jede Programmquelle individuell abspeichern. (Auch die Feinabstimmungen werden berücksichtigt).



• "USER": Die schließlich für Basspegel, Mittenpegel und Höhenpegel eingestellten Bereiche werden automatisch aufgerufen.

1 Wählen Sie die Quelle aus, für die Sie den Klang einstellen möchten

Wie Sie die Quelle auswählen, erfahren Sie im Abschnitt <Netz-/Quellen-Auswahl> unter <Grundlegender Betrieb> (Seite 48).

2 Aktivieren Sie die Klangeinstellung

Drücken Sie den [AUD]-Knopf.

3 Wählen Sie die gewünschte Klangeinstellung aus

Drücken Sie den [AUD]-Knopf.

4 Stellen Sie den gewünschten Wert ein

Drehen Sie den [AUD]-Knopf.

5 Verlassen Sie die Klangeinstellung

Drücken Sie eine beliebige Taste.

Drücken Sie eine beliebige Taste (außer den Tasten [AUD], [▲] und [ATT]).

Einstellung der Einzelheiten der Klangsteuerung

Sie haben die Möglichkeit, bei den grundlegenden Klangeinstellungspunkten den Basspegel, den Mittenpegel und den Höhenpegel detailliert einzustellen.

Basspegel

Einstellungspunkt	Anzeige	Bereich
Bass-Scheitelfrequenz	"BASS FRQ"	40/50/60/70/80/100/ 120/150 Hz
Bass Q-Faktor	"BASS Q FACTOR"	1.00/1.25/1.50/2.00
Bassanhebung	"BASS EXT"	ein/aus

Mittenpegel

Einstellungspunkt	Anzeige	Bereich
Scheitelfrequenz Mitten	"MIDDLE FRQ"	0,5/1,0/1,5/2,0 kHz
Q-Faktor Mitteltöner	"MIDDLE Q FACTOR"	1.00/2.00

Höhenpegel

Einstellungspunkt	Anzeige	Bereich
Scheitelfrequenz Höhen	"TREBLE FRQ"	10,0/12,5/15,0/17,5 kHz

1 Wählen Sie den grundlegenden Klangeinstellungspunkt aus

Wählen Sie den detailliert einzustellenden Punkt aus den folgenden Optionen aus :

- Basspegel
- Mittenpegel
- Höhenpegel

Lesen Sie den Abschnitt <Klangeinstellung> (Seite 66) hinsichtlich der Auswahl der grundlegenden Klangeinstellungspunkte.

2 Aufrufen der Klangfeineinstellung

Drücken Sie den [AUD]-Knopf für mindestens 1 Sekunde.

3 Wählen Sie die gewünschte Klangfeineinstellung aus

Drücken Sie den [AUD]-Knopf.

4 Stellen Sie den gewünschten Wert ein

Drehen Sie den [AUD]-Knopf.

5 Verlassen Sie die Klangfeineinstellung

Drücken Sie den [AUD]-Knopf für mindestens 1 Sekunde.



- Wenn die Bassanhebung eingeschaltet ist, wird der Pegel der tiefen Frequenzen um 20 % angehoben.
- Sie können die Klangfeineinstellung jederzeit verlassen,



indem Sie eine beliebige Taste außer [AUD],  und [ATT] drücken.

Audio-Setup

Sie können das Klangsystem wie folgt einstellen:

Einstellpunkt	Anzeige	Bereich
Hochpass-Filter vorne	"HPF-F"	Durchgang/40/ 60/80/100/ 120/150/180/220 Hz
Hochpass-Filter hinten	"HPF-R"	Durchgang/40/ 60/80/100/ 120/150/180/220 Hz
Tiefpass-Filter	"LPF"	50/60/80/100/120/Durchgang Hz
Subwoofer-Phase	"SW PHASE"	Rückwärts (180°)/ Normal (0°)
Lautstärke-Anpassung	"VOL-OFFSET"	-8 — ±0 (AUX: -8 — +8)
Loudness-Funktion	"LOUD"	ein/aus
Dual Zone-System	"2 ZONE"	ein/aus



- Lautstärke-Anpassung: Der Lautstärkepegel lässt sich für jede Quelle individuell einstellen, damit beim Umschalten keine Lautstärkesprünge auftreten.
- Loudness-Funktion: Zur Kompensierung der niedrigen und hohen Töne bei niedriger Wiedergabelautstärke. (Wenn der Tuner als Quelle gewählt wurde, werden nur die niedrigen Töne kompensiert.)
- Dual Zone-System
Die Haupt- und Nebenquellen (Zusatzeingang) werden getrennt über die vorderen bzw. hinteren Kanäle wiedergegeben.
 - Stellen Sie den Kanal der Nebenquelle in "Zone2" in der <Funktionssteuerung> (Seite 50) ein.
 - Wählen Sie die Hauptquelle mit der [SRC]-Taste aus.
 - Stellen Sie die Lautstärke für die vorderen Kanäle mit dem [AUD]-Knopf ein.
 - Stellen Sie die Lautstärke der hinteren Kanäle in der <Klangeinstellung> (Seite 66) oder mit den Tasten []/[] auf der Fernbedienung (Seite 74) ein.
 - Die Klangeinstellung hat keinerlei Auswirkung auf die Nebenquelle.

1 Wählen Sie die Quelle aus, für die Sie den Klang einstellen möchten

Wie Sie die Quelle auswählen, erfahren Sie im Abschnitt <Netz-/Quellen-Auswahl taste> unter <Grundlegender Betrieb> (Seite 48).

2 Aktivieren Sie das Audio-Setup

Drücken Sie den [AUD]-Knopf für mindestens 1 Sekunde.

3 Wählen Sie die gewünschte Einstellung aus

Drücken Sie den [AUD]-Knopf.

4 Stellen Sie den gewünschten Wert ein Drehen Sie den [AUD]-Knopf.

5 Verlassen Sie das Audio-Setup

Drücken Sie den [AUD]-Knopf für mindestens 1 Sekunde.

Lautsprecher-Einstellung

Sie können eine Feinabstimmung durchführen, damit beim Einstellen des Lautsprecher-Typs wie folgt ein optimaler System Q-Wert erzielt wird:

Lautsprecher-Typ	Anzeige
aus	"OFF"
Für 5- und 4-Zoll-Lautsprecher	"5/4inch"
Für 6- und 6x9-Zoll-Lautsprecher	"6x9/6inch"
Für OEM-Lautsprecher	"O.E.M."

1 Aktivieren Sie den Standby-Modus.

Wählen Sie die "STANDBY"-Anzeige aus.

Wie Sie die Quelle auswählen, erfahren Sie im Abschnitt <Netz-/Quellen-Auswahl taste> unter <Grundlegender Betrieb> (Seite 48).

2 Aktivieren Sie die Lautsprecher-Einstellung

Drücken Sie den [AUD]-Knopf.

"SP SEL" wird angezeigt.

3 Wählen Sie den Lautsprecher-Typ aus Drehen Sie den [AUD]-Knopf.

4 Verlassen Sie die Lautsprecher-Einstellung

Drücken Sie den [AUD]-Knopf.

Audio-Einstellungen

Speicher für Audio-Voreinstellungen

Hier ist die Speicherung einer voreingestellten Klangabstimmung möglich. Der Speicher kann nicht durch das Drücken der Rückstelltaste gelöscht werden.

1 Einstellung der Klangeinstellung

Lesen Sie bitte die folgenden Abschnitte der Bedienungsanleitung, um die gewünschten Klangeinstellungen durchzuführen:

- <Klangeinstellung> (Seite 66)
- <Audio-Setup> (Seite 67)

2 Wählen Sie "Audio Preset" im Menü-Modus aus (Außer Standby-Modus)

Wählen Sie die "Audio Preset"-Anzeige aus. Wie Sie ein Funktionssteuerungs-Element auswählen, erfahren Sie unter <Funktionssteuerung> (Seite 50).

3 Aktivieren Sie den Audio-Voreinstellungsmodus

Drücken Sie den Steuerknopf für mindestens 1 Sekunde.

4 Wählen Sie die Speicherfunktion für die Audio-Voreinstellungen aus Drehen Sie den Steuerknopf.

Wählen Sie die "Memory"-Anzeige aus.

5 Legen Sie fest, ob die Audio-Voreinstellungen im Speicher abgelegt werden sollen Drücken Sie den Steuerknopf.

"Memory?" wird angezeigt.

6 Legen Sie die gewünschten Klangvoreinstellungen im Speicher ab Drehen Sie den Steuerknopf, um "YES" auszuwählen, und drücken Sie den Steuerknopf.

"Memory Completed" wird angezeigt.

7 Verlassen Sie den Voreinstellungsmodus Drücken Sie die [FNC]-Taste.



- Speichern Sie die Klangabstimmung paarweise ab. Sie können keine Speicherung über die Quelle durchführen.
- Beim Drücken der Rückstelltaste wird für sämtliche Quellen der registrierte Einstellwert eingestellt.
- Die folgenden Punkte können nicht registriert werden. Lautstärke, Balance, Fader, Loudness, Lautstärkeabstand, Dual Zone-System, hintere Lautstärke

Abruf von Audio-Voreinstellungen

Aufrufen der Klangeinstellungen, die unter <Speicher für Audio-Voreinstellungen> (Seite 68) abgelegt wurden.

1 Wählen Sie die Quelle aus

Wie Sie die Quelle auswählen, erfahren Sie im Abschnitt <Netz-/Quellen-Auswahl taste> unter <Grundlegender Betrieb> (Seite 48).

2 Wählen Sie "Audio Preset" im Menü-Modus aus (Außer Standby-Modus)

Wählen Sie die "Audio Preset"-Anzeige aus. Wie Sie ein Funktionssteuerungs-Element auswählen, erfahren Sie unter <Funktionssteuerung> (Seite 50).

3 Aktivieren Sie den Audio-Voreinstellungsmodus

Drücken Sie den Steuerknopf für mindestens 1 Sekunde.

4 Wählen Sie die gewünschte Einstellung aus Drehen Sie den Steuerknopf.

Wählen Sie die "Recall"-Anzeige aus.

5 Legen Sie fest, ob die Audio-Voreinstellungen aus dem Speicher abgerufen werden sollen Drücken Sie den Steuerknopf.

"Recall?" wird angezeigt.

6 Rufen Sie die Audio-Voreinstellung auf Drehen Sie den Steuerknopf, um "YES" auszuwählen, und drücken Sie den Steuerknopf.

"Recall Completed" wird angezeigt.

7 Verlassen Sie den Voreinstellungsmodus Drücken Sie die [FNC]-Taste.



- Der Benutzerspeicher für "SYSTEM Q" unter <Klangeinstellung> (Seite 66) wird auf den abgerufenen Wert geändert.
- Die Klangeinstellungen für die Quelle unter <Klangeinstellung> (Seite 66) werden auf die Werte geändert, die für die ausgewählte Quelle eingegeben wurden.

Bluetooth-Setup

Registrierung eines Bluetooth-Gerätes

Damit Sie Ihr Bluetooth-Gerät (Mobiltelefon oder Audioplayer) zusammen mit diesem Gerät verwenden können, müssen Sie es zuvor registrieren lassen (Paarung). Auf diesem Gerät können bis zu fünf Bluetooth-Geräte registriert werden.

Registrierung von Bluetooth-Geräten

1 Schalten Sie das Steuergerät ein.

2 Starten Sie die Registrierung eines Gerätes, indem Sie das betreffende Bluetooth-Gerät in Betrieb nehmen

Lassen Sie die Freisprecheinrichtung oder den Audioplayer registrieren, indem Sie das betreffende Bluetooth-Gerät in Betrieb nehmen (Paarung). Wählen Sie in der Liste der verbundenen Geräte den Eintrag "KENWOOD BT CD/R-2P2".

3 Eingabe eines PIN-Codes

Geben Sie den wie unter <Registrierung eines PIN-Codes> (Seite 70) beschrieben registrierten PIN-Code ein.

Stellen Sie sicher, dass die Registrierung am Bluetooth-Gerät abgeschlossen wurde.

4 Starten Sie den Freisprech- oder Audio-Anschluss, indem Sie das betreffende Bluetooth-Gerät in Betrieb nehmen.

Registrierung über dieses Gerät

1 Wählen Sie im Menü-Modus das zu registrierende Bluetooth-Gerät aus (Im Standby-Modus)

"Device Regist" wird angezeigt.

Wie Sie ein Funktionssteuerungs-Element auswählen, erfahren Sie unter <Funktionssteuerung> (Seite 50).

2 Aktivieren Sie den Bluetooth-Geräteregistrierungsmodus Drücken Sie den Steuerknopf für mindestens 1 Sekunde.

Suchen Sie nach dem Bluetooth-Gerät. Nachdem die Suche abgeschlossen ist, wird "Finished" angezeigt.

3 Wählen Sie das Bluetooth-Gerät aus Drehen Sie den Steuerknopf oder drücken Sie ihn nach oben oder nach unten, um das Bluetooth-Gerät auszuwählen. Drücken Sie den Steuerknopf, um die Auswahl zu bestätigen.

4 Eingabe des PIN-Codes

Operation	Funktion
Auswahl der Nummern	Drehen Sie den Steuerknopf oder schieben Sie ihn nach oben oder unten.
Weiter zum nächsten Zeichen	Schieben Sie den Steuerknopf nach rechts.
Löschen des letzten Zeichens	Schieben Sie den Steuerknopf nach links.

5 Übertragung des PIN-Codes

Drücken Sie den Steuerknopf für mindestens 1 Sekunde.

Sobald "Pairing Success" angezeigt wird, ist die Registrierung abgeschlossen.

6 Rückkehr zum Geräteverzeichnis

Drücken Sie den Steuerknopf.

7 Verlassen Sie die Bluetooth-Geräteregistrierung

Drücken Sie die [FNC]-Taste.



- Dieses Gerät akzeptiert die Eingabe eines bis zu acht Stellen umfassenden PIN-Codes. Falls ein PIN-Code nicht über dieses Gerät eingegeben werden, kann er über das betreffende Bluetooth-Gerät eingegeben werden.
- Falls 5 oder mehr Bluetooth-Geräte registriert wurden, kann kein weiteres Bluetooth-Gerät registriert werden.
- Falls eine Fehlermeldung angezeigt wird, obwohl der PIN-Code ordnungsgemäß eingegeben wurde, versuchen Sie es bitte mit dem unter <Registrierung eines speziellen Bluetooth-Gerätes> (Seite 69) beschriebenen Verfahren.

Registrierung eines speziellen Bluetooth-Gerätes

Hiermit ist die Registrierung eines speziellen Gerätes möglich, das normalerweise nicht registriert werden könnte (Paarung).

1 Wählen Sie im Menü-Modus das zu registrierende Spezialgerät aus (Im Standby-Modus)

"SPCL DVC Select" wird angezeigt.

Wie Sie ein Funktionssteuerungs-Element auswählen, erfahren Sie unter <Funktionssteuerung> (Seite 50).

2 Aktivieren Sie den Spezialgerät-Registrierungsmodus

Drücken Sie den Steuerknopf für mindestens 1 Sekunde.

Es wird eine Liste angezeigt.

Nächste Seite ►

Deutsch | 69

Bluetooth-Setup

3 Wählen Sie den Gerätenamen aus

Drehen Sie den Steuerknopf oder drücken Sie ihn nach oben oder nach unten, um einen Gerätenamen auszuwählen.

Drücken Sie den Steuerknopf, um die Auswahl zu bestätigen.

Sobald "Completed" angezeigt wird, ist die Registrierung abgeschlossen.

4 Verfahren Sie entsprechend dem Abschnitt

<Registrierung eines Bluetooth-Gerätes> (Seite 69) und schließlich Sie die Registrierung (Paarung) ab.

Verlassen Sie den Spezialgerät-Registrierungsmodus

Drücken Sie die [FNC]-Taste.



- Falls der Gerätename nicht im Verzeichnis aufgelistet wird, wählen Sie bitte die Option "Other Phone".

Registrierung eines PIN-Codes

Durch Inbetriebnahme des Bluetooth-Gerätes bestimmen Sie den für die Registrierung dieses Gerätes erforderlichen PIN-Code.

1 Wählen Sie den PIN-Code-Bearbeitungspunkt im Menü-Modus aus (Im Standby-Modus)

"PIN Code Edit" wird angezeigt.

Wie Sie ein Funktionssteuerungs-Element auswählen, erfahren Sie unter <Funktionssteuerung> (Seite 50).

2 Aktivieren Sie den PIN-Code-Bearbeitungsmodus Drücken Sie den Steuerknopf für mindestens 1 Sekunde.

Nun wird die gegenwärtige PIN-Code-Einstellung angezeigt.

3 Eingabe des PIN-Codes

Operation	Funktion
Auswahl der Nummern	Drehen Sie den Steuerknopf oder schieben Sie ihn nach oben oder unten.
Weiter zum nächsten Zeichen	Schieben Sie den Steuerknopf nach rechts.
Löschen des letzten Zeichens	Schieben Sie den Steuerknopf nach links.

4 Registrierung eines PIN-Codes

Drücken Sie den Steuerknopf für mindestens 1 Sekunde.

Sobald "Completed" angezeigt wird, ist die Registrierung abgeschlossen.

5 Verlassen Sie den PIN-Code-Bearbeitungsmodus Drücken Sie die [FNC]-Taste.



- Werkseitig wurde "0000" eingestellt.
- Sie können einen PIN-Code mit bis zu acht Stellen eingeben.

Übertragen des Telefonbuchs

Übertragen Sie die Daten des Telefonbuchs aus dem Mobiltelefon in das Gerät, damit Sie das Telefonbuch im Gerät verwenden können.

Automatischer Download

Falls Ihr Mobiltelefon die Telefonbuch-Synchronisationsfunktion unterstützt, wird das Telefonbuch nach Durchführung des Bluetooth-Anschlusses automatisch heruntergeladen.



- U. U. ist eine gesonderte Einstellung Ihres Mobiltelefons erforderlich.
- Falls selbst nach der Abschlussmeldung keine Telefonbuchdaten im Gerät gefunden werden, unterstützt Ihr Mobiltelefon u. U. kein automatisches Herunterladen der Telefonbuch-Daten. In einem solchen Fall können Sie versuchen, die Daten manuell herunterzuladen.

Manueller Download der Mobiltelefon-Daten

1 Verwenden Sie die Bedienelemente des Mobiltelefons, um die Verbindung zur Freisprecheinrichtung zu beenden.

2 Verwenden Sie die Bedienelemente des Mobiltelefons, um die Telefonbuchdaten an das Gerät zu senden

Verwenden Sie die Bedienelemente des Mobiltelefons, um die Telefonbuchdaten an das Gerät zu übertragen.

- Während der Übertragung: "Downloading" wird angezeigt.
- Nach Abschluss des Herunterladens: "Completed" wird angezeigt.

3 Verwenden Sie die Bedienelemente des Mobiltelefons, um die Verbindung zur Freisprecheinrichtung zu starten.

Löschen der Meldung über den Abschluss des Downloads

Drücken Sie eine beliebige Taste.



- Für jedes angemeldete Mobiltelefon können bis zu 1000 Telefonnummern gespeichert werden.

- Für jede Telefonnummer können bis zu 32 Ziffern und bis zu 50* Zeichen für den Namen gespeichert werden. (* 50: Anzahl der alphabetischen Zeichen. Je nach Art der eingegebenen Zeichen kann die einzugebende Anzahl variieren.)
- Verwenden Sie die Bedienelemente des Mobiltelefons, um die Übertragung der Telefonbuchdaten abzubrechen.

können, schließen Sie bitte das betreffende Gerät über den Audioplayer an.

Auswahl des anzuschließenden Bluetooth-Gerätes

Wenn bereits zwei oder mehr Bluetooth-Geräte registriert wurden, müssen Sie das zu verwendende Bluetooth-Gerät auswählen.

1 Wählen Sie im Menü-Modus das auszuwählende Bluetooth-Gerät aus

Mobiltelefon

(Im Standby-Modus)

"Phone Selection" wird angezeigt.

Audioplayer

"Audio Selection" wird angezeigt.

Wie Sie ein Funktionssteuerungs-Element auswählen, erfahren Sie unter <Funktionssteuerung> (Seite 50).

2 Aktivieren Sie den Bluetooth-Geräteauswahlmodus Drücken Sie den Steuerknopf für mindestens 1 Sekunde.

'(name)' wird angezeigt.

3 Wählen Sie das Bluetooth-Gerät aus Drehen Sie den Steuerknopf oder schieben Sie ihn nach oben oder unten.

4 Stellen Sie das Bluetooth-Gerät ein Schieben Sie den Steuerknopf nach rechts oder links.

*'(name)' oder '-(name)' wird angezeigt.

"": Das ausgewählte Bluetooth-Mobiltelefon ist besetzt.

"-": Das ausgewählte Bluetooth-Mobiltelefon befindet sich im Standby-Betrieb.

" " (leer): Die Auswahl des Bluetooth-Mobiltelefons wurde deaktiviert.

5 Verlassen Sie den Bluetooth-Geräteauswahlmodus Drücken Sie die [FNC]-Taste.



- Falls bereits ein Mobiltelefon ausgewählt wurde, machen Sie diese Auswahl bitte rückgängig und wählen Sie anschließend ein anderes Mobiltelefon aus.
- Falls Sie kein Gerät mit dem Audioplayer auswählen

Löschen eines registrierten Bluetooth-Gerätes

Sie können ein registriertes Bluetooth-Gerät jederzeit löschen.

1 Wählen Sie im Menü-Modus das zu löschende Bluetooth-Gerät aus (Im Standby-Modus)

"Device Delete" wird angezeigt.

Wie Sie ein Funktionssteuerungs-Element auswählen, erfahren Sie unter <Funktionssteuerung> (Seite 50).

2 Aktivieren Sie den Bluetooth-Gerätelöschmodus Drücken Sie den Steuerknopf für mindestens 1 Sekunde.

'(name)' wird angezeigt.

3 Wählen Sie das Bluetooth-Gerät aus Drehen Sie den Steuerknopf oder schieben Sie ihn nach oben oder unten.

4 Löschen Sie das ausgewählte Bluetooth-Gerät Drücken Sie den Steuerknopf. Drehen Sie den Steuerknopf, um "YES" auszuwählen, und drücken Sie den Steuerknopf.

5 Verlassen Sie den Bluetooth-Gerätelöschmodus Drücken Sie die [FNC]-Taste.



- Beim Löschen eines registrierten Mobiltelefons werden darüber hinaus das betreffende Telefonbuch, das Protokoll, sämtliche SMS sowie die zugehörige Sprachmarkierung gelöscht.

Anzeige der Firmware-Version

Anzeige der Firmware-Version dieses Gerätes.

1 Wählen Sie im Menü-Modus den Bluetooth-Firmware-Aktualisierungspunkt aus (Im Standby-Modus)

"BT F/W Update" wird angezeigt.

Wie Sie ein Funktionssteuerungs-Element auswählen, erfahren Sie unter <Funktionssteuerung> (Seite 50).

2 Aktivieren Sie den Bluetooth-Firmware-Aktualisierungsmodus Drücken Sie den Steuerknopf für mindestens 1 Sekunde.

Nächste Seite ►

Bluetooth-Setup

Nun wird die Firmware-Version angezeigt.

3 Verlassen Sie den Bluetooth-Firmware-Aktualisierungsmodus Drücken Sie die [FNC]-Taste.



- Hinsichtlich weiterer Einzelheiten über die Aktualisierung der Firmware besuchen Sie bitte unsere Website.
<http://www.kenwood.com/bt/information/>

Hinzufügen eines Sprachwahl-Befehls

Fügen Sie dem Telefonbuch für die Sprachwahl eine Sprachmarkierung hinzu. Sie können bis zu 35 Sprachmarkierungen registrieren.

1 Aktivieren Sie den Sprachmarkierungs-Modus Wählen Sie "BT" > "VOICE" > "NAME".

Wie Sie ein Funktionssteuerungs-Element auswählen, erfahren Sie unter <Funktionssteuerung> (Seite 50).

2 Suchen Sie nach einem zu registrierenden Namen

Wählen Sie den zu registrierenden Namen mit dem Verfahren unter 4 im Abschnitt <Anrufen einer Nummer im Telefonbuch> (Seite 61) aus.
Falls für einen bestimmten Namen bereits eine Sprachmarkierung registriert wurde, wird "*" vor dem betreffenden Namen angezeigt.

3 Wählen Sie einen Modus aus Schieben Sie den Steuerknopf nach rechts oder links.

Anzeige	Funktion
"N-REG"	Registrierung einer Sprachmarkierung
"N-CHK"*	Wiedergabe einer Sprachmarkierung
"N-DEL"*	Löschen einer Sprachmarkierung
"↩"	Rückkehr zu Schritt 2

* Wird nur angezeigt, falls ein Name mit registrierter Sprachmarkierung ausgewählt wurde.

Wählen Sie die Option "REG" (Regist.).

4 Registrierung einer Sprachmarkierung (erster Schritt)

Drücken Sie den Steuerknopf.

"Enter Voice 1" wird angezeigt.

Geben Sie die Sprachmarkierung innerhalb von 2 Sekunden nach Ertönen des Pieptons ein.

5 Bestätigung der Sprachmarkierung (zweiter Schritt)

Drücken Sie den Steuerknopf.

"Enter Voice 2" wird angezeigt.

Geben Sie innerhalb von 2 Sekunden nach Ertönen des Pieptons dieselbe Sprachmarkierung ein wie unter Schritt 4.

"Completed" wird angezeigt.

6 Abschluss der Registrierung

Drücken Sie den Steuerknopf.

Rückkehr zu Schritt 2 Sie können sofort eine weitere Sprachmarkierung registrieren lassen.



- Falls Ihre Stimme nicht erkannt wird, wird eine entsprechende Meldung angezeigt. Durch Drücken des Steuerknopfes können Sie die Spracheingabe wiederholen. (Seite 86)

Wählen Sie die Option "CHK" (Wiedergabe).

4 Drücken Sie den Steuerknopf.

Lassen Sie die registrierte Stimme wiedergeben und kehren Sie zu Schritt 2 zurück.

Wählen Sie die Option "DEL" (Löschen).

4 Löschen einer Sprachmarkierung

Drücken Sie den Steuerknopf.

Drehen Sie den Steuerknopf, um "YES" auszuwählen, und drücken Sie den Steuerknopf.

Rückkehr zu Schritt 2

Verlassen des Sprachmarkierungsmodus

Drücken Sie die [FNC]-Taste.



- Während der Registrierung der Sprachmarkierung wird kein Ton ausgegeben.

Einstellung eines Sprachbefehls für eine Kategorie

Fügen Sie der Telefonnummern-Kategorie (Typ) eine Sprachmarkierung für Sprachanrufe hinzu.

1 Aktivieren Sie den Sprachmarkierungs-Modus

Wählen Sie "BT" > "VOICE" > "TYPE".

Wie Sie ein Funktionssteuerungs-Element auswählen, erfahren Sie unter <Funktionssteuerung> (Seite 50).

2 Wählen Sie die einzustellende Kategorie (Typ) aus

Drehen Sie den Steuerknopf oder schieben Sie ihn nach oben oder unten.

"General"/"Home"/"Office"/"Mobile"/"Other"

3 Drücken Sie den Steuerknopf.

4 Wählen Sie einen Modus aus

Schieben Sie den Steuerknopf nach rechts oder links.

Anzeige	Funktion
"T-REG"	Registrierung einer Sprachmarkierung
"T-CHK"*	Wiedergabe einer Sprachmarkierung
"T-DEL"*	Löschen einer Sprachmarkierung
"◀" / "▶"	Rückkehr zu Schritt 2

* Wird nur angezeigt, falls eine Kategorie (Typ) mit registrierter Sprachmarkierung ausgewählt wurde.

5 Registrieren Sie die Kategorie (Typ), indem Sie die Schritte 4 bis 6 unter <Hinzufügen eines Sprachwahl-Befehls> (Seite 72) durchführen.

Verlassen des Sprachmarkierungsmodus Drücken Sie die [FNC]-Taste.



- Stellen Sie die Sprachmarkierung für alle 5 Kategorien ein. Falls die Sprachmarkierung nicht für alle Kategorien eingestellt wird, kann das Telefonbuch durch keinen Sprachbefehl aufgerufen werden.

Download einer SMS

Sie können eine auf dem Mobiltelefon eingegangene Kurznachricht (SMS) herunterladen, um Sie sich über dieses Gerät anzeigen zu lassen.

1 Aktivieren Sie den SMS-Download-Modus Wählen Sie "BT" > "SMS" > "SMSDL".

Wie Sie ein Funktionssteuerungs-Element auswählen, erfahren Sie unter <Funktionssteuerung> (Seite 50).

2 Starten Sie das Herunterladen Drücken Sie den Steuerknopf.

"SMS Downloading" wird angezeigt. Wenn das Herunterladen abgeschlossen ist, wird "Completed" angezeigt.

3 Verlassen Sie den SMS-Download-Modus Drücken Sie die [FNC]-Taste.



- Das Mobiltelefon muss in der Lage sein, eine SMS via Bluetooth zu übertragen. U. U. ist eine gesonderte Einstellung Ihres Mobiltelefons erforderlich. Falls das Mobiltelefon die SMS-Funktion nicht unterstützt, wird der SMS-Download-Punkt nicht im Funktions-Steuermodus angezeigt.
- Beim Herunterladen einer SMS vom Mobiltelefon werden auch die noch nicht geöffneten Nachrichten auf dem Mobiltelefon geöffnet.
- Sie können jeweils bis zu 75 bereits gelesene und noch nicht gelesene Kurznachrichten herunterladen.

SMS (Short Message Service)

Die auf dem Mobiltelefon eingegangenen SMS werden auf dem Empfangsgerät angezeigt. Eine neu eingegangene Nachricht wird angezeigt.



- Um mögliche Unfälle zu vermeiden, wird der Fahrer angehalten, während der Fahrt keinerlei SMS zu lesen.

Eingang einer neuen Nachricht

"SMS Received" wird angezeigt. Dies wird bei einem beliebigen Betrieb ausgeblendet.

Anzeige der SMS

1 Aktivieren Sie den SMS-Eingangsmodus Wählen Sie "BT" > "SMS" > "INBOX".

Wie Sie ein Funktionssteuerungs-Element auswählen, erfahren Sie unter <Funktionssteuerung> (Seite 50). Nun wird ein Nachrichtenverzeichnis angezeigt.

2 Auswahl einer Nachricht

Drehen Sie den Steuerknopf oder schieben Sie ihn nach oben oder unten.

- Bei jedem Drücken der [TI]-Taste wird die Anzahl der angezeigten Punkte zwischen 3 und 1 umgeschaltet.

3 Anzeige des Textes

Drücken Sie den Steuerknopf.

Durch erneutes Drücken können Sie erneut eine Nachricht auswählen.

- Wenn Sie den Steuerknopf während der Anzeige des "◀"- oder "▶"-Symbols nach rechts oder links drücken, wird die folgende Meldung angezeigt.

4 Verlassen des SMS-Eingangsmodus

Drücken Sie die [FNC]-Taste.



- Noch nicht geöffnete Nachrichten werden am Anfang des Verzeichnisses angezeigt. Die übrigen Nachrichten werden in der Reihenfolge ihres Empfangs angezeigt. (Anzeige des Empfangsdatums: Jahr-Monat-Tag-Stunde-Minute)
- Eine SMS, die eingegangen ist, während das Mobiltelefon nicht über Bluetooth angeschlossen war, kann nicht angezeigt werden. Laden Sie eine solche SMS zuvor herunter.
- Während des Herunterladens der SMS kann die Kurznachricht nicht angezeigt werden.

Grundlegende Fernbedienungsfunktionen

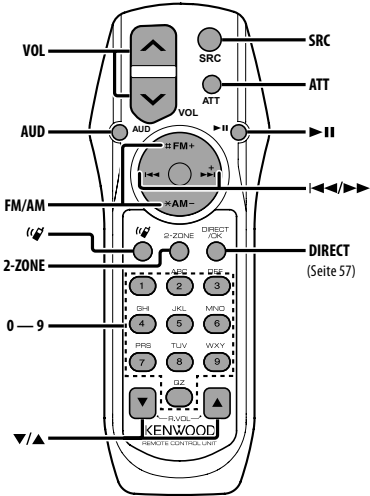

Allgemeine Steuerung

- Lautstärke-Regelung [VOL]
- Quellenauswahl [SRC]
- Lautstärkeabsenkung [ATT]

In der Klangeinstellung

- Audiopunkt-Auswahl [AUD]
- Stellen Sie den gewünschten Wert ein [VOL]



• Lesen Sie hinsichtlich der Einstellungen für Audio-Funktionen und andere Klangeinstellungen den Abschnitt <Klangeinstellung> (Seite 66).

Dual Zone-Steuerung

- Dual Zone-System ein und aus [2-ZONE]
- Steuerung Lautstärke hinterer Kanal [▲] / [▼]

Im Tuner-Betrieb

- Wellenbereichsauswahl [FM]/[AM]
- Senderauswahl [◀]/[▶]
- Voreinstellungssender-Abwurf [1] — [6]

Bei CD-/USB-Quelle

- Musikauswahl [◀]/[▶]
- Ordnerauswahl [FM]/[AM]
- Pause/Wiedergabe [II]

Bei einer Bluetooth-Audioquelle

- Musikauswahl [◀]/[▶]
- Pause/Wiedergabe [II]

Freisprechsteuerung

Einen Anruf durchführen

- Aktivieren Sie den Auswahlmodus für das Wählverfahren. [☎]
- Wählen Sie ein Wählverfahren aus. [II]

Nummerneingabe zur Wahl

Operation	Funktion
Eingabe einer Stelle.	[0]-[9]-Tasten
Eingabe von "+".	[▶▶]-Taste
Eingabe von "#".	[FM]-Taste
Eingabe von "**".	[AM]-Taste
Löscht die eingegebene Telefonnummer.	[◀◀]-Taste

- Machen Sie einen Anruf. [DIRECT]

Eingehen eines Anrufs

Nehmen Sie das Gespräch entgegen 

Umschaltung zwischen den Modi Privatgespräch
und Freisprechen 

Wartender Anruf

Entgegennehmen eines weiteren Anrufs und
Halten des gegenwärtigen Anrufs 

Entgegennehmen eines weiteren Anrufs nach
Beenden des gegenwärtigen Anrufs 

Fortsetzen des gegenwärtigen Anrufs 

Während eines Anrufs

Anruf beenden 

Sprachlautstärke anpassen 



- Bewahren Sie die Fernbedienung nicht an heißen Orten wie beispielsweise auf dem Armaturenbrett auf.

Einlegen und Austauschen der Batterien

Verwenden Sie zwei "AA"/"R6"-Batterien.
Drücken Sie auf die gekennzeichnete Stelle der Batteriefach-Abdeckung und schieben Sie sie gleichzeitig nach hinten, wie unten dargestellt.
Legen Sie die Batterien unter Berücksichtigung der Pole + und – entsprechend der Abbildung ins Batteriefach ein.

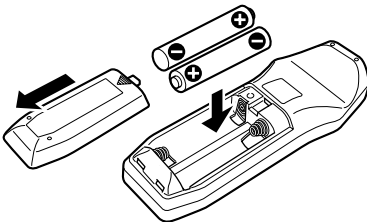

Anhang

Über Audiodateien

• Wiedergabebare Audiodateien

AAC-LC (.m4a), MP3 (.mp3), WMA (.wma)

• Abspielbare Disc-Medien

CD-R/RW/ROM

• Abspielbare Disc-Dateiformate

ISO 9660 Level 1/2, Joliet, Romeo, lange Dateinamen.

• Abspielbare USB-Geräte

USB-Massenspeicher-Klasse

• Mögliche Dateisysteme auf USB-Geräten

FAT16, FAT32

Obwohl die Audiodateien den oben aufgeführten Standards entsprechen, kann das Abspielen unter Umständen auf Grund von Typ oder Zustand der Medien bzw. Geräte nicht möglich sein.

• Wiedergabereihenfolge von Audiodateien

Beim in der folgenden Abbildung dargestellten Beispiel eines Ordner-/Dateibaums werden die Dateien in der Reihenfolge von ① nach ⑩ abgespielt.

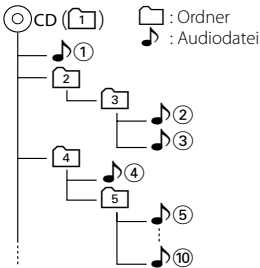

Ein Online-Handbuch zu Audiodateien finden Sie auf der Website unter www.kenwood.com/audiofile/. Dieses Online-Handbuch enthält ausführliche Informationen und Hinweise, die nicht in diesem Handbuch enthalten sind. Sie sollten dieses Online-Handbuch ebenfalls durchlesen.



- In diesem Handbuch wird der Begriff "USB-Gerät" für Flash-Speicher und digitale Audioplayer mit USB-Anschlüssen verwendet.
- Die Bezeichnung "iPod" bezieht sich in diesem Handbuch auf einen iPod, der über das iPod-Anschlusskabel (optionale Zubehör) angeschlossen ist. Der über das iPod-Anschlusskabel angeschlossene iPod kann über dieses Gerät gesteuert werden. Über das iPod-Anschlusskabel anzuschließende Geräte umfassen den iPod nano, iPods der fünften Generation, den iPod classic sowie den iPod touch. Andere iPods können nicht angeschlossen werden. Die Wiedergabeliste des iPods kann sich unterscheiden.

Wissenswertes über USB-Geräte

- Wenn Sie die Wiedergabe nach dem Anschließen des iPod starten, werden zuerst die bereits vom iPod abgespielten Musiktitel gespielt. In diesem Fall erscheint die Anzeige "RESUMING" ohne Anzeige von Ordnernamen usw. Durch Ändern des Anzeigeelements wird der korrekte Titel usw. angezeigt.
- Wenn Sie den iPod an dieses Gerät anschließen, wird auf dem iPod "KENWOOD" oder "✓" angezeigt, um zu signalisieren, dass die Bedienelemente des iPod deaktiviert sind.
- Wenn das USB-Gerät an dieses Gerät angeschlossen ist, kann es bei eingeschaltetem Gerät aufgeladen werden.
- Installieren Sie das USB-Gerät an einer Stelle, an der es Sie nicht beim sicheren Fahren Ihres Fahrzeuges behindert.
- Sie können kein USB-Gerät über einen USB-Hub und ein Multi Card Reader-Gerät anschließen.
- Fertigen Sie Sicherungskopien der Audiodateien auf diesem Gerät an. Je nach Betriebseinstellung des USB-Gerätes könnten die Dateien versehentlich gelöscht werden. Wir haften für keinerlei Schäden, die aus einem versehentlichen Löschen der gespeicherten Daten resultieren.
- Im Lieferumfang dieses Gerätes ist kein USB-Gerät enthalten. Sie müssen separat ein im Handel erhältliches USB-Gerät erwerben.
- Zum Anschließen des USB-Gerätes wird das (optionale) CA-U1EX empfohlen. Eine normale Wiedergabe kann nicht gewährleistet werden, wenn ein anderes als ein USB-kompatibles Kabel verwendet wird. Der Anschluss eines Kabels mit einer Gesamtlänge von mehr als 5 m kann eine fehlerhafte Wiedergabe verursachen.

Über KENWOOD "Music Editor" der PC-Anwendung

- "Music Editor" ist auf der mit dem Gerät beiliegenden CD-ROM enthalten.
- Einzelheiten zur Bedienung von "Music Editor" finden Sie in der Bedienungsanleitung auf der Installations-CD-ROM und der Hilfe von "Music Editor".
- Das Gerät kann von "Music Editor" erstellte CD- bzw. USB-Geräte wiedergeben.
- Informationen zu Upgrades für "Music Editor" finden Sie auf der Website www.kenwood.com.

Wissenswertes über das Mobiltelefon

Dieses Gerät entspricht den folgenden Bluetooth-Spezifikationen:

Version	Bluetooth-Standard Ver. 1.2
Profil	HFP (Hands Free Profile) OPP (Object Push Profile) PBAP (Phonebook Access Profile) SYNC (Synchronization Profile)

Angaben zu Mobiltelefonen mit überprüfter Kompatibilität finden Sie unter der folgenden URL:
<http://www.kenwood.com/bt/information/>



- Die Geräte mit Bluetooth-Unterstützung wurden gemäß den Vorschriften der Bluetooth SIG auf Konformität mit dem Bluetooth-Standard zertifiziert. Je nach Typ Ihres Mobiltelefons kann es trotzdem sein, dass diese Geräte nicht mit diesem kommunizieren können.
- HFP ist ein Profil, das für Anrufe über Freisprecheinrichtungen verwendet wird.
- OPP ist ein Profil, das zur Übertragung von Daten wie z. B. Telefonbüchern zwischen Geräten verwendet wird.

Wissenswertes über den Bluetooth-Audioplayer

Dieses Gerät entspricht den folgenden Bluetooth-Spezifikationen:

Version	Bluetooth-Standard Ver. 1.2
Profil	A2DP (Advanced Audio Distribution Profile) AVRCP (Audio/Video Remote Control Profile)



- A2DP ist ein Profil, das für die Übertragung von Musik von einem Audioplayer vorgesehen ist.
- AVRCP ist ein Profil, das für die Steuerung der Wiedergabe und Auswahl der Musik durch einen Audioplayer vorgesehen ist.

Menü-Glossar

• SRC Select

Einrichten des Tonquellen-Auswahlmodus.

1: Zeigt Symbole für die wählbaren Tonquellen an.

2: Hier können Sie Tonquellen nacheinander auswählen.

• BT DVC Status (Anzeige des Bluetooth-Gerätestatus)

Sie können Verbindungsstatus, Signalstärke und Batterie-Ladestatus anzeigen lassen.

: Anschlussstatus des Bluetooth-Mobiltelefons

: Anschlussstatus des Bluetooth-Audio

: Batterieladezustand des Mobiltelefons.

Voll Beinahe leer

: Signalstärke des Mobiltelefons.

Maximum Minimum



- Falls die betreffenden Informationen nicht über das Mobiltelefon bezogen werden können, werden die Symbole nicht angezeigt.
- Da sich die Anzahl der Schritte von Steuergerät und Mobiltelefon unterscheiden, können sich auch die auf dem Steuergerät angezeigten Statusinformationen von den auf dem Mobiltelefon angezeigten unterscheiden.
- **Auto Answer (Zeiteinstellung für eine automatische Antwort)**
Diese Funktion beantwortet eingehende Anrufe nach einer voreingestellten Wartezeit automatisch.
"OFF": Anrufe werden nicht automatisch beantwortet.
"0": Anrufe werden sofort automatisch beantwortet.
"1s" – "99s": Nach dem Verstreichen einer Zeit zwischen 1 und 99 Sekunden wird der Anruf automatisch entgegengenommen.



- Wenn die auf dem Mobiltelefon eingestellte Wartezeit kürzer ist als die auf dem Gerät eingestellte, wird die erstere verwendet.
- Bei einem wartenden Anruf arbeitet diese Funktion nicht.
- **SP Select (Einstellen der Lautsprecher für die Sprachausgabe)**
Sie können die Lautsprecher für die Sprachausgabe einstellen.
"Front": Sprachausgabe erfolgt auf den Lautsprechern vorne links und rechts.
"F-R": Sprachausgabe erfolgt auf dem Lautsprecher vorne rechts.
"F-L": Sprachausgabe erfolgt auf dem Lautsprecher vorne links.



- Wählen Sie den weiter vom Mikrophon entfernten Lautsprecher, um Rückkopplungen oder Echo zu vermeiden.
- **Call Beep (Einstellung des Signaltons eingehender Anrufe)**
Sie können bei eingehenden Anrufen ein Tonsignal über den Lautsprecher ausgeben.
"ON": Der Tastenton ertönt.
"OFF": Der Tastenton ertönt nicht.

Anhang

• Display (Anzeige)

Falls dieses Gerät nicht innerhalb von mindestens 5 Sekunden nach der Auswahl von "OFF" bedient wird, schaltet sich das Display aus. Während eines Einstellungsmodus schaltet sich das Gerät allerdings auch nach dem Verstreichen von 5 Sekunden nicht aus.

• ILM Dimmer (Abblenden der Beleuchtung)

Verringert die Helligkeit der Tastenbeleuchtung.

AUTO: Hiermit wird die Beleuchtung in

Abhängigkeit vom Lichthebel des Fahrzeugs abgeblendet.

MNAL1: Blendet die Beleuchtung dauerhaft ab.

MNAL2: Schaltet die Beleuchtung oben und unten aus und blendet die Beleuchtung links und rechts ab.

OFF: Blendet die Beleuchtung nicht ab.

• SWPRE (Vorverstärkers-Umschaltung)

Hiermit wird der Vorverstärker zwischen dem hinteren Ausgang ("Rear") und dem Subwoofer-Ausgang ("Sub-W") umgeschaltet.

• AMP

Mit "OFF" wird der integrierte Verstärker ausgeschaltet. Wenn der integrierte Verstärker ausgeschaltet wird, verbessert sich die Klangqualität vom Vorverstärker.

• Zone2 (Dual Zone)

Stellen Sie das Ziel (vorderer Lautsprecher "Front" oder hinterer Lautsprecher "Rear") der Nebenquelle (AUX IN) ein, wenn die Dual Zone-Funktion aktiviert wurde.

• Supreme

Hierbei handelt es sich um eine Technologie zur Hochrechnung und Ergänzung durch Eigentumsalgorithmen, einem Hochfrequenzbereich, der bei Verschlüsselung mit niedriger Bitrate (unterhalb von 128 KBit/s, Abtastfrequenz 44,1 kHz) beschnitten wird. Die Ergänzung wird durch das Komprimierungsformat (AAC, MP3 oder WMA) optimiert und entsprechend der Bitrate verarbeitet. Bei mit hoher oder variabler Bitrate verschlüsselter Musik oder bei Musik mit minimalem Hochfrequenzbereich ist die Wirkung unerheblich.

• News (Nachrichtensendung mit Zeiteinstellung)

Hiermit werden Nachrichtensendungen automatisch empfangen, sobald diese beginnen. Stellen Sie die Zeit ein, während derer eine Unterbrechung nach dem Beginn einer weiteren Nachrichtensendung deaktiviert werden soll. Durch Umschaltung von "News 00min" auf "News 90min" wird diese Funktion eingeschaltet. Beim Starten einer Nachrichtensendung bei eingeschalteter Funktion wird "NEWS" angezeigt und die Nachrichten werden empfangen. Bei der Einstellung von "20min" wird für die Dauer von

20 Minuten keine weitere Nachrichtensendung empfangen.

Die Lautstärke der Nachrichtendurchsage entspricht der der Verkehrsinformationen.

• Seek Mode (Abstimmungsmodus-Auswahl)

Hiermit wird der Abstimmungsmodus des Radios ausgewählt.

Abstimmungsmodus	Anzeige	Funktion
Automatische Suche	"Auto1"	Automatische Suche nach einem Sender
Suche nach einem voreingestellten Sender	"Auto2"	Suche nach den im Senderspeicher abgelegten Sendern.
Manuell	"Manual"	Normale manuelle Senderabstimmung.

• AF (Alternative Frequency)

Das Gerät schaltet automatisch auf eine andere Frequenz des eingestellten RDS-Senders um, wenn der Empfang schwächer wird.

• Russian (russische Spracheinstellung)

Bei Einschaltung dieser Funktion werden die folgenden Zeichenabfolgen in Russisch angezeigt: Ordnername/Dateiname/Titel des Musikstücks/ Name des Interpreten/Albumname/Telefonbuch/ Kurznachricht

• Power OFF (Stromversorgung-Aus-Timer)

Wenn sich das Gerät längere Zeit im Standby-Modus befindet, lässt es sich mit dieser Funktion nach einer bestimmten Zeit automatisch ausschalten.

Dadurch wird die Fahrzeug-Batterie geschont.

--: Die automatische Ausschaltfunktion ist ausgeschaltet.

20min: Das Gerät wird nach 20 Minuten ausgeschaltet. (werkseitige Einstellung)

40min: Das Gerät wird nach 40 Minuten ausgeschaltet.

60min: Das Gerät wird nach 60 Minuten ausgeschaltet.

• CD Read

Hiermit wird das Verfahren zum Lesen der CD eingestellt.

Wenn eine CD mit speziellem Format nicht wiedergegeben werden kann, stellen Sie diese Funktion bitte auf "2", um die Wiedergabe zwangsweise durchzuführen. Beachten Sie bitte, dass einige Musik-CDs selbst bei der Einstellung auf "2" nicht wiedergegeben lassen werden können. Darüber hinaus können Audiodateien bei der Einstellung auf "2" nicht wiedergegeben lassen werden. In den meisten Fällen muss diese Funktion auf "1" gestellt werden.

1: Hiermit wird bei der Wiedergabe von CDs automatisch zwischen Discs mit Audiodateien und Musik-CDs unterschieden.

2: Hiermit wird die Wiedergabe zwangsweise als Musik-CD durchgeführt.

Kennzeichnung von Geräten mit Laser-Abtastern (gilt nicht für alle Gebiete)

**CLASS 1
LASER PRODUCT**

Das Etikett ist am Chassis/Gehäuse angebracht und besagt, dass sich die Komponente Laserstrahlen bedient, die als Laserstrahlen der Klasse 1 klassifiziert wurden. Dies weist darauf hin, dass sich das Gerät Laserstrahlen bedient, die einer schwächeren Klasse angehören. Das bedeutet, dass durch den sehr schwachen Laserstrahl keine Gefahr durch gefährliche Strahlungen außerhalb des Geräts besteht.

Dieses Produkt wird weder vom Hersteller eines Fahrzeugs während der Produktion noch von einem professionellen Importeur eines Fahrzeugs in einen EU-Mitgliedsstaat eingebaut.

Informationen über die Entsorgung gebrauchter elektrischer und elektronischer Gerät (gilt in EU-Ländern, in denen separate Abfall-Sammelsysteme eingeführt wurden)



Mit diesem Symbol (durchgestrichene Abfalltonne auf Rädern) markierte Geräte können nicht mit dem herkömmlichen Haushalts-Abfall entsorgt werden. Gebrauchte elektrische und elektronische Gerät müssen in einer Einrichtung entsorgt werden, die auf die Entsorgung dieser Geräte sowie der mit ihnen zusammenhängenden Nebenprodukte spezialisiert ist. Konsultieren Sie hinsichtlich weiterer Informationen über eine Recycling-Sammelstelle in Ihrer Nähe die dafür zuständige Behörde. Ein ordnungsgemäßes Recycling sowie die korrekte Abfallbeseitigung trägt zur Erhaltung von Ressourcen bei und verhindert schädliche Auswirkungen auf Umwelt und Gesundheit.

Hinweis zur Entsorgung der Batterien :



Verbrauchte Batterien dürfen nach der Batterieverordnung nicht mehr mit dem Hausmüll entsorgt werden. Kenwood beteiligt sich daher am „Gemeinsamen Rücknahmesystem Batterien“ (GRS Batterien). Werfen Sie verbrauchte Batterien unentgeltlich in die beim Handel aufgestellten Sammelbehälter. Auch bei Ihrem Fachhändler finden Sie einen Sammelbehälter für verbrauchte Batterien. Auch Batterien, die in Geräten fest eingebaut sind, unterliegen diesen gesetzlichen Vorschriften.

Zubehör/Hinweise zum Einbau

Zubehör

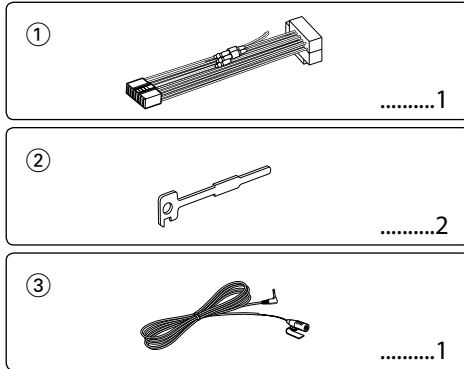

Hinweise zum Einbau

1. Ziehen Sie den Zündschlüssel ab und trennen Sie den Minuspol von der Batterie ab, um Kurzschlüsse zu vermeiden .
2. Schließen Sie die Eingangs- und Ausgangskabel jedes Gerätes richtig an.
3. Schließen Sie alle Kabel am Kabelbaum an.
4. Schließen Sie den Steckverbinder B des Kabelbaums am Lautsprecheranschluss Ihres Fahrzeugs an.
5. Schließen Sie den Steckverbinder A des Kabelbaums am externen Stromanschluss Ihres Fahrzeugs an.
6. Schließen Sie den Kabelbaumanschluss am Gerät an.
7. Bauen Sie das Autoradio in Ihrem Fahrzeug ein.
8. Schließen Sie den Minuspol der Batterie an.
9. Drücken Sie die Rückstellstaste.



- Die Montage sowie die Verkabelung dieses Gerätes macht besondere Fähigkeiten und Erfahrung erforderlich. Überlassen Sie die Arbeiten zur Montage und Verkabelung ausgewiesenen Fachpersonal.
- Betreiben Sie das Gerät ausschließlich mit 12-Volt-Gleichstrom und negativer Masseverbindung.
- Setzen Sie weder die Frontblende noch deren Etui direktem Sonnenlicht, extremer Wärme oder Luftfeuchtigkeit aus. Schützen Sie beides darüber hinaus vor Staub und Spritzwasser.
- Verwenden Sie für den Einbau ausschließlich die mitgelieferten Schrauben. Verwenden Sie ausschließlich die mitgelieferten Schrauben. Zu lange oder zu dicke Schrauben könnten das Gerät beschädigen.
- Wenn die Stromversorgung nicht eingeschaltet wird ("Protect" wird angezeigt), liegt möglicherweise ein Kurzschluss im Lautsprecherkabel vor oder das Kabel hat das Fahrzeugchassis berührt und die Schutzfunktion wurde deswegen aktiviert. Daher sollte das Lautsprecherkabel überprüft werden.
- Stellen Sie sicher, dass alle Kabelanschlüsse ordnungsgemäß durchgeführt wurden, indem Sie die Stecker bis zum

vollkommenen Einrasten in die Buchsen einführen.

- Falls das Zündschloss Ihres Fahrzeugs über keine ACC-Stellung verfügt, oder falls das Zündkabel an eine Stromquelle mit Konstanzspannung wie beispielsweise ein Batteriepaket angeschlossen ist, wird die Stromversorgung des Geräts nicht mit der Zündung verbunden (d. h. das Gerät wird nicht zusammen mit der Zündung ein- und ausgeschaltet). Wenn Sie die Stromversorgung des Geräts mit der Zündung verbinden wollen, schließen Sie das Zündkabel an eine Stromquelle an, die mit dem Zündschlüssel ein- und ausgeschaltet werden kann.
- Verwenden Sie einen handelsüblichen Übergangsadapter, wenn der Stecker nicht zum Anschluss im Fahrzeug passt.
- Isolieren Sie nicht angeschlossene Kabel mit Vinylband oder ähnlichem Material. Entfernen Sie die Schutzhülsen von den Enden nicht angeschlossener Kabel und Anschlüsse nicht, damit keine Kurzschlüsse entstehen.
- Wenn die Konsole über einen Deckel verfügt, stellen Sie sicher, dass die Frontblende beim Öffnen und Schließen nicht am Deckel stößt.
- Wenn die Sicherung durchbrennt, überprüfen Sie zuerst, dass die Drähte sich nicht berühren und einen Kurzschluss verursachen. Ersetzen Sie dann die durchgebrannte Sicherung durch eine neue Sicherung mit den gleichen Nenngrößen.
- Schließen Sie beide Pole der Lautsprecher an den Lautsprecheranschlüssen am Gerät an. Das Gerät kann beschädigt werden oder den Dienst versagen, wenn Sie die ⊖-Pole zusammenführen oder über Metallteile des Fahrzeugs erden.
- Überprüfen Sie nach der Montage des Geräts, ob die Bremslichter, Blinker, Scheibenwischer usw. ordnungsgemäß funktionieren.
- Installieren Sie das Gerät so, dass der Montagewinkel 30° oder weniger beträgt.
- Die Empfangsqualität wird u. U. durch metallische Gegenstände in der Nähe der Bluetooth-Antenne beeinträchtigt.

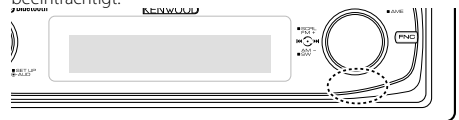

Bluetooth-Antenne

Guter Empfang

Um einen guten Empfang sicherzustellen, sollten Sie Folgendes beachten:

- Halten Sie einen Maximalabstand von 10 m zum Mobiltelefon ein. Die Reichweite kann in bestimmten Umgebungen weiter abnehmen. Die Reichweite wird ebenfalls kürzer, wenn sich zwischen dem Gerät und dem Mobiltelefon Hindernisse befinden. Die oben genannte maximale Reichweite (10 m) kann nicht immer garantiert werden.
- In der Nähe befindliche Sendestationen oder Funksprengeräte können durch zu starke Signale die Kommunikation stören.

Anschlussdiagramm

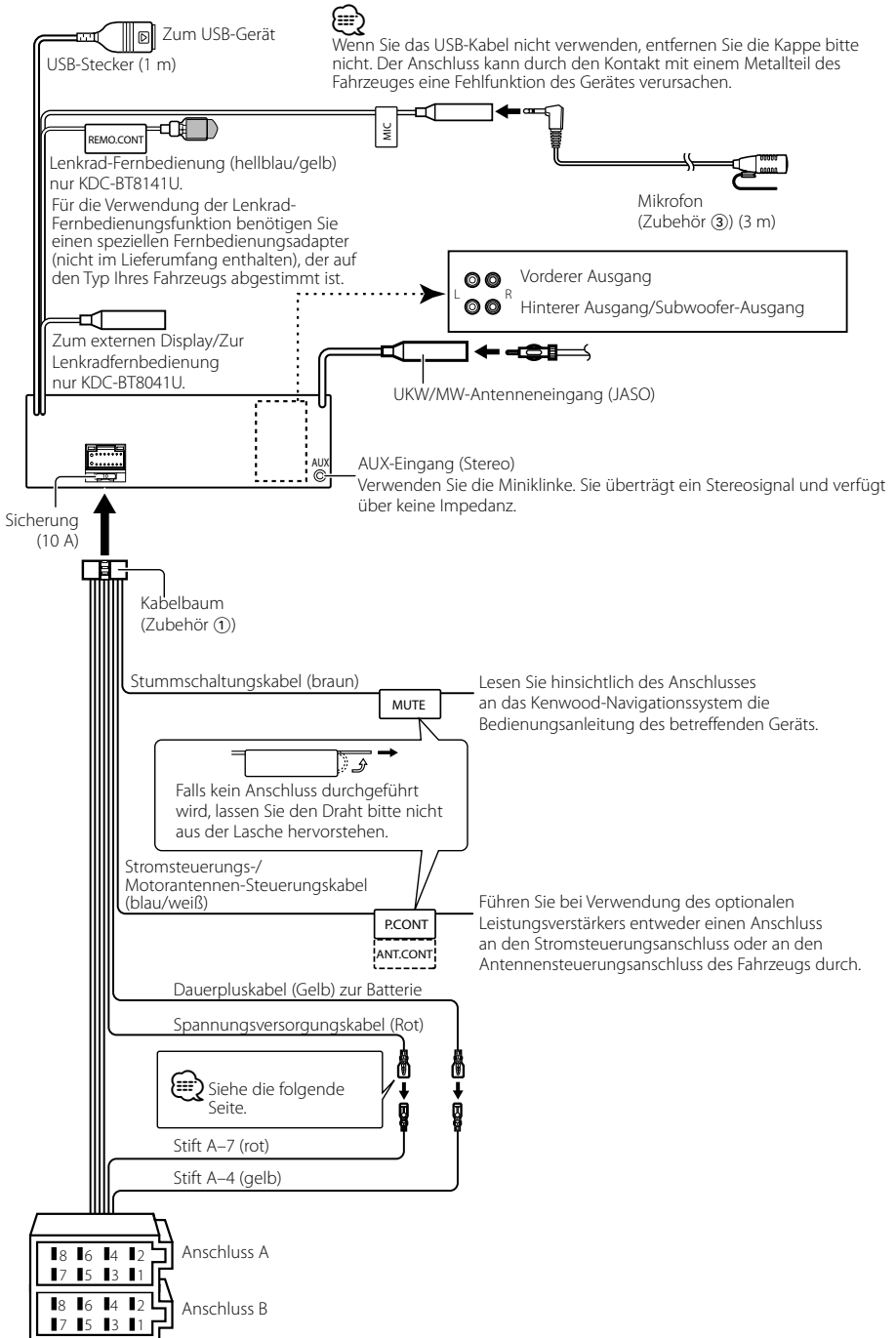

Anschlussdiagramm

Anschlussfunktionsanleitung

Stiftnummern für ISO-Anschlüsse	Kabelfarbe	Funktionen
Externer Stromanschluss		
A-4	gelb	Batterie
A-5	blau/weiß	Stromsteuerung
A-6	orange/weiß	Dimmer
A-7	rot	Zündung (ACC)
A-8	schwarz	Erdungsanschluss (Masse)
Lautsprecheranschluss		
B-1	Lila	Hinten rechts (+)
B-2	lila/schwarz	Hinten rechts (-)
B-3	grau	Vorne rechts (+)
B-4	grau/schwarz	Vorne rechts (-)
B-5	Weiß	Vorne links (+)
B-6	weiß/schwarz	Vorne links (-)
B-7	grün	Hinten links (+)
B-8	Grün/Schwarz	Hinten links (-)

⚠️ WARNUNG

Anschluss des ISO-Anschlusses

Die Stiftbelegung für die ISO-Anschlüsse hängt von der Art des von Ihnen verwendeten Fahrzeugs ab. Stellen Sie sicher, dass Sie die Anschlüsse zur Vermeidung einer Beschädigung des Geräts ordnungsgemäß durchführen.

Der Standardanschluss für den Kabelbaum wird unten unter [1] beschrieben. Falls die ISO-Anschlussstifte entsprechend [2] belegt sind, führen Sie den Anschluss bitte wie dargestellt durch.

Stellen Sie bitte unbedingt sicher, dass das Kabel wie unter [2] unten dargestellt wieder angeschlossen wird, um dieses Gerät in Fahrzeugen von **Volkswagen** zu installieren.

- [1] (Standard-Einstellung) Der Stift A-7 (rot) des ISO-Anschlusses am Fahrzeug ist mit der Zündung verbunden, während der Stift A-4 (gelb) mit der Konstantspannungsquelle verbunden ist.

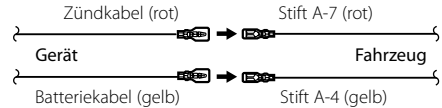

- [2] Der Stift A-7 (rot) des ISO-Anschlusses am Fahrzeug ist mit der Konstantspannungsquelle verbunden, während der Stift A-4 (gelb) mit der Zündung verbunden ist.

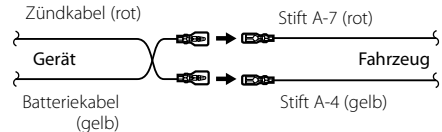

Einbau/Entfernen des Geräts

Einbau

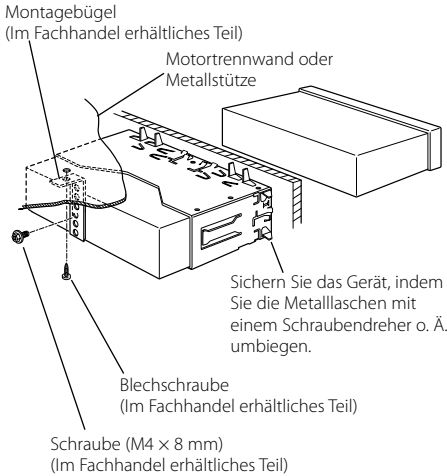

- Stellen Sie sicher, dass das Gerät sicher eingebaut wurde. Wenn das Gerät nicht fest sitzt, können Fehlfunktionen (beispielsweise Klangbeeinträchtigungen) auftreten.

Entfernen des Hartgummirahmens

- 1 Lassen Sie die Arretierstifte am Ausbauwerkzeug ineinander greifen und entfernen Sie die zwei Verriegelungen im oberen Bereich. Heben Sie den Rahmen an und ziehen Sie ihn wie in der Abbildung dargestellt nach vorne.

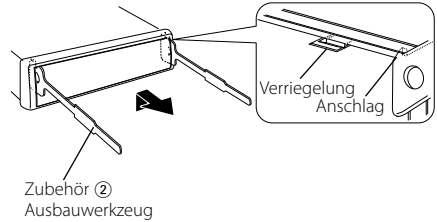

- 2 Entfernen Sie, wenn der obere Bereich entfernt ist, die unteren zwei Stellen.



- Der Rahmen kann auf die gleiche Art und Weise von der Unterseite abgenommen werden.

Entfernen des Geräts

- 1 Nehmen Sie den Hartgummirahmen entsprechend dem Abschnitt <Entfernen des Hartgummirahmens ab>.
- 2 Entfernen Sie die Schraube (M4 × 8) an der Rückseite des Geräts.
- 3 Stecken Sie die beiden Ausbauwerkzeuge wie abgebildet tief in die Schlitzte auf beiden Seiten.
- 4 Drücken Sie das Ausbauwerkzeug hinunter, während Sie es hineindrücken, und ziehen Sie das Gerät halb heraus.

Schraube (M4 × 8 mm)
(Im Fachhandel erhältliches Teil)

Zubehör ②

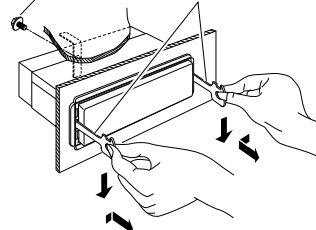

- Achten Sie darauf, dass Sie sich nicht an den Vorsprüngen des Ausbauwerkzeugs verletzen.
- 5 Umfassen Sie das Gerät mit beiden Händen und ziehen Sie es vorsichtig heraus, damit es nicht herunterfällt.

Einbau/Entfernen des Geräts

Einbau der Mikrofoneinheit

- 1 Überprüfen Sie die Einbauposition des Mikrofons (Zubehör ③).
- 2 Entfernen Sie Öl und andere Verschmutzungen von der Einbauoberfläche.
- 3 Bauen Sie das Mikrophon ein.
- 4 Verkabeln Sie das Mikrophon mit der Freisprecheinrichtung und befestigen Sie das Kabel an mehreren Stellen mit Klebeband oder ähnlichem.

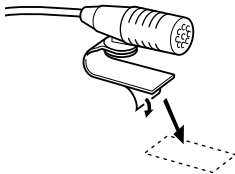
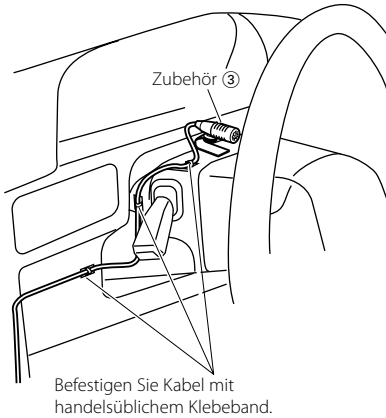

Lösen Sie das Schutzpapier vom doppelseitigen Klebeband ab, um es an der oben aufgeführten Stelle anzubringen.





Richten Sie das Mikrophon zum Fahrer hin aus.



- Installieren Sie das Mikrophon so weit wie möglich vom Mobiltelefon entfernt.

Fehlersuche

Einige Funktionen dieses Geräts können durch bestimmte Einstellungen am Gerät deaktiviert werden.

- !** • **Subwoofer kann nicht eingerichtet werden.**
- **Hochpassfilter kann nicht eingerichtet werden.**
- **Fader kann nicht eingerichtet werden.**
- **Kein Klangsteuerungseffekt bei AUX.**
 - ▶ • Vorverstärker Ausgang ist nicht auf Subwoofer eingestellt.  "MENU" > "SWPRE" der <Funktionssteuerung> (Seite 50)
 - Der <Subwoofer-Ausgang> unter <Grundlegender Betrieb> (Seite 48) wurde nicht eingeschaltet.
 - Die Dual-Zone-Funktion ist aktiviert.  <Audio-Setup> (Seite 67)

- !** • **Subwooferphase kann nicht eingerichtet werden.**
 - ▶ Tiefpassfilter ist auf Through gesetzt.  <Audio-Setup> (Seite 67)

- !** • **Audio-Steuerung kann nicht eingerichtet werden.**
- **Audio-Steuerung kann nicht eingerichtet werden.**
 - ▶ Die Einstellung kann nicht während des Freisprechens eingerichtet werden.

- !** • **Ziel der Nebenquelle kann unter Dual Zone nicht ausgewählt werden.**
- **Lautstärke der hinteren Lautsprecher kann nicht eingestellt werden.**
 - ▶ Die Dual Zone-Funktion ist deaktiviert.  <Audio-Setup> (Seite 67)

- !** • **Sicherheitscode kann nicht registriert werden.**
- **Displaybeleuchtungssteuerung kann nicht eingerichtet werden.**
 - ▶ <Einstellung des Demonstrationsmodus> (Seite 65) ist nicht ausgeschaltet.

- !** • **Timer für Ausschalten kann nicht eingerichtet werden.**
 - ▶ <Sicherheitscode> (Seite 64) ist nicht gesetzt.

Manchmal funktioniert das Gerät nicht richtig, weil möglicherweise ein Bedienungsfehler oder eine falsche Verdrahtung vorliegt. Sehen Sie sich deshalb bitte zuerst die nachfolgende Übersicht an, bevor Sie Ihr Gerät zur Reparatur geben.

Allgemeines

- ?** **Der Tastenton ist nicht zu hören.**
 - ✓ Der Vorverstärker Ausgang wird verwendet.
 -  Der Tastenton kann nicht über den Vorverstärker Ausgang ausgegeben werden.



- ?** **Die Beleuchtung blinkt, wenn ein Knopf oder eine Taste gedrückt wird.**
 - ✓ Hierbei handelt es sich um einen Tastenbeleuchtungseffekt.
 -  Dieser Effekt wird unter "MENU" > "ILM Effect" in der <Funktionssteuerung> (Seite 50) eingestellt.

- ?** **Der Tastenbeleuchtungseffekt im Zusammenhang mit der Lautstärkesteuerung ist sehr gering.**
 - ✓ Der Tastenbeleuchtungseffekt kann je nach Lautstärke und Klangqualität unzureichend sein.



Tuner-Betrieb

- ?** **Der Radioempfang ist schlecht.**
 - ✓ Die Fahrzeugantenne ist nicht herausgezogen.
 -  Ziehen Sie die Antenne vollständig heraus.

Disc-Quelle

- ?** **Statt der ausgewählten Disc wird eine andere wiedergegeben.**
 - ✓ Die ausgewählte CD ist sehr verschmutzt.
 -  Reinigen Sie die CD entsprechend den Anweisungen zur CD-Reinigung im Abschnitt <Handhabung von CDs> (Seite 47).
 - ✓ Die Nummer des Disc-Fachs stimmt nicht mit der Nummer der ausgewählten Disc überein.
 -  Nehmen Sie das Magazin heraus und überprüfen die Bestückung.
 - ✓ Die Disc ist beschädigt.
 -  Tauschen Sie die Disc aus.

Audiodatei

- ?** **Der Ton setzt bei der Wiedergabe einer Audiodatei aus.**
 - ✓ Das Medium ist zerkratzt oder verschmutzt.
 -  Reinigen Sie das Medium entsprechend den Anweisungen zur CD-Reinigung im Abschnitt <Handhabung von CDs> (Seite 47).
 - ✓ Die Aufnahme ist in einem schlechten Zustand.
 -  Bespielen Sie das Medium erneut oder verwenden Sie ein anderes Medium.

- ?** **Während der Ordnersuche sind Störgeräusche hörbar.**
 - ✓ Falls Ordner ohne Audiodateien auf dem wiederzugebenden Medium vorhanden sind, werden u. U. Störgeräusche produziert.
 -  Erstellen Sie bitte keine Ordner ohne Audiodateien.

Fehlersuche

Bluetooth-Audioquelle

? Der Bluetooth-Audioplayer lässt sich nicht registrieren (Paarung).

- ✓ Der PIN-Code ist fest eingestellt.
 - ☞ Wenn ein PIN-Code in der Bedienungsanleitung des Bluetooth-Audioplayers bestimmt wurde, registrieren Sie bitte diesen PIN-Code mit dem unter <Registrierung eines PIN-Codes> (Seite 70) beschriebenen Verfahren, um die Registrierung des Bluetooth-Audioplayers durchzuführen. Falls in der Bedienungsanleitung keinerlei PIN-Code vorgegeben ist, versuchen Sie es bitte mit "0000".

? Der durch den Bluetooth-Audioplayer wiedergegebene Ton wird unterbrochen.

- ✓ Der Abstand zwischen diesem Gerät und dem Audioplayer ist zu groß.
 - ☞ Verwenden Sie den Audioplayer näher an diesem Gerät.
- ✓ Ein anderes Bluetooth-Gerät beeinträchtigt die Bluetooth-Kommunikation.
 - ☞ Schalten Sie alle anderen Bluetooth-Geräte aus.
 - ☞ Entfernen Sie andere Bluetooth-Geräte von diesem Gerät.
- ✓ Für die Kommunikation wird ein anderes Bluetooth-Gerät oder Profil verwendet.
 - ☞ Durch Herunterladen des Telefonbuchs oder einer SMS wird der Ton stummgeschaltet.

Freisprechen

? Die Lautstärke beim Freisprechen ist gering.

- ✓ Die Lautstärke für das Freisprechen ist niedrig eingestellt.
 - ☞ Die Lautstärke für das Freisprechen kann getrennt eingestellt werden. Nehmen Sie die Anpassung während des Gebrauchs vor.

? Die hinteren Lautsprecher bleiben stumm.

- ✓ Sie sprechen im Freisprechmodus.
 - ☞ Im Freisprechmodus werden die hinteren Lautsprecher stumm geschaltet.

? Bei eingehenden Anrufen ertönt kein Tonsignal.

- ✓ Das Tonsignal hängt vom Typ Ihres Mobiltelefons ab.
 - ☞ Die Option "MENU" > "Call Beep" unter <Funktionssteuerung> (Seite 50) wurde auf ON eingestellt.

? Die Stimme wird nicht erkannt.

- ✓ Ein Fenster des Fahrzeugs ist offen.
 - ☞ Falls die Umgebungsgeräusche zu laut sind, kann die Stimme nicht ordnungsgemäß erfasst werden. Schließen Sie bitte alle Fenster des Fahrzeugs, um die Umgebungsgeräusche zu reduzieren.
- ✓ Leise Stimme.
 - ☞ Falls die Stimme zu leise ist, kann sie nicht ordnungsgemäß erfasst werden. Sprechen Sie bitte laut und deutlich und auf natürliche Art und Weise in das Mikrofon.

- ✓ Bei der die Sprachmarkierung abrufenden Person handelt es sich nicht um die Person, die die Sprachmarkierung registriert hat.
 - ☞ Nur die Stimme der Person, die die Sprachmarkierung registriert hat, wird auch ordnungsgemäß erfasst.

Die unten aufgeführten Meldungen zeigen den Zustand Ihres Systems an.

- TOC Error: Die CD ist sehr verschmutzt. Die CD ist verkehrt herum eingelegt. Die CD ist stark zerkratzt.
- Error 05: Die Disc ist nicht lesbar.
- Mecha Error: Das Gerät arbeitet aufgrund eines internen Fehlers nicht ordnungsgemäß.
 - ☞ Drücken Sie anschließend die Rückstelltaste am Steuergerät. Erlischt die Anzeige "Mecha Error" nicht, wenden Sie sich bitte an Ihren Kundendienst.
- IN (Blinken): Der CD-Player funktioniert nicht ordnungsgemäß.
 - ☞ Legen Sie die CD erneut ein. Wenn sich die CD nicht auswerfen lässt oder das Display weiterhin blinkt, schalten Sie das Gerät bitte aus und wenden sich an Ihren Kundendienst.
- Protect: Das Lautsprecherkabel weist einen Kurzschluss auf oder berührt das Fahrzeugchassis; aufgrund dessen wird die Schutzfunktion aktiviert.
 - ☞ Verdrähten oder isolieren Sie das Lautsprecherkabel ordnungsgemäß und drücken Sie die Rückstelltaste. Erlischt die Anzeige "Protect" nicht, wenden Sie sich bitte an Ihren Kundendienst.
- Unsupported File: Es wird eine Audiodatei wiedergegeben, deren Format von diesem Gerät nicht unterstützt wird.
- Copy Protection: Eine kopiergeschützte Datei wird wiedergegeben.
- Read Error: Das Dateisystem des angeschlossenen USB-Geräts ist unterbrochen.
 - ☞ Kopieren Sie die Dateien und Ordner für das USB-Gerät erneut. Wenn die Fehlermeldung weiterhin angezeigt wird, initialisieren Sie das USB-Gerät oder verwenden Sie andere USB-Geräte.
- No Device: Das USB-Gerät wurde als Quelle ausgewählt, obwohl kein USB-Gerät angeschlossen wurde.
 - ☞ Stellen Sie eine beliebige andere Quelle ein als USB. Schließen Sie ein US-Gerät an und schalten Sie die Quelle erneut zu USB um.

N/A Device:	Es wurde ein USB-Gerät angeschlossen, das nicht unterstützt wird.	HF Error 68:	Das Gerät kann nicht mit dem Mobiltelefon kommunizieren. ↔ Schalten Sie das Gerät aus und wieder ein. Wenn die Meldung weiterhin erscheint, drücken Sie die Rücksteltaste auf dem Steuergerät.
No Music Data/ Error 15:	<ul style="list-style-type: none"> • Auf dem angeschlossenen USB-Gerät befinden sich keine wiederzugesendenden Audiodateien. • Es wurden Medien wiedergegeben, auf die keine Daten aufgenommen worden sind, die von diesem Gerät wiedergegeben werden können. 	Unknown:	Das Bluetooth-Gerät wird nicht erfasst.
USB ERROR (Blinken):	<p>Beim angeschlossenen USB-Gerät ist u. U. eine Fehlfunktion aufgetreten.</p> <ul style="list-style-type: none"> ↔ Entfernen Sie das USB-Gerät und drehen Sie dann den Netzschalter auf EIN. Falls dieselbe Anzeige wieder eingeblendet wird, verwenden Sie bitte ein anderes USB-Gerät. 	Device Full:	Es wurden bereits 5 Bluetooth-Geräte registriert. Es können keine weiteren Bluetooth-Geräte registriert werden.
iPod Error:	<p>Die Verbindung zum iPod ist fehlgeschlagen.</p> <ul style="list-style-type: none"> ↔ Stellen Sie sicher, dass es sich beim angeschlossenen iPod um ein Gerät handelt, das unterstützt wird. Lesen Sie hinsichtlich weiterer Informationen über die unterstützten iPods den Abschnitt <Über Audiodateien> (Seite 76). ↔ Trennen Sie das USB-Gerät ab und schließen Sie es erneut an. ↔ Überprüfen Sie, dass Sie die neueste Software-Version für den iPod verwenden. 	PIN Code NG:	Der PIN-Code ist falsch.
USB REMOVE:	Für das USB-Gerät/iPod wurde der Modus Entfernen ausgewählt. Sie können das USB-Gerät/iPod sicher entfernen.	Connect NG:	Das Steuergerät kann nicht an das Bluetooth-Gerät angeschlossen werden.
No Number:	<ul style="list-style-type: none"> • Der Anrufer sendet keine Anruferkennung. • Es sind keine Telefonnummer-Daten vorhanden. 	Pairing Failed:	Paarungsfehler
No Data:	<ul style="list-style-type: none"> • Es ist keine Wahlwiederholungsliste vorhanden. • Es ist keine Anruferliste vorhanden. • Es ist keine Liste mit versäumten Anrufen vorhanden. 	Err No Matching:	Die Sprachmarkierung ist falsch. Aufgrund einer nicht registrierten Sprachmarkierung o. Ä. kann die Stimme nicht erfasst werden.
No Entry:	Das Mobiltelefon wurde nicht registriert (Paarung).	Too Soft:	Die Stimme ist zu leise und kann nicht erfasst werden.
HF Disconnect:	Das Gerät kann nicht mit dem Mobiltelefon kommunizieren.	Too Loud:	Die Stimme ist zu laut und kann nicht erfasst werden.
Audio Disconnect:	Das Gerät ist nicht in der Lage, mit dem Audioplayer zu kommunizieren.	Too Long:	Die gewählten Worte oder die Eingabe ist zu lang und kann nicht erfasst werden.
HF Error 07:	<p>Kein Speicherzugriff möglich.</p> <ul style="list-style-type: none"> ↔ Schalten Sie das Gerät aus und wieder ein. Wenn die Meldung weiterhin erscheint, drücken Sie die Rücksteltaste auf dem Steuergerät. 	No Phonebook:	Es befinden sich keinerlei Einträge im Telefonbuch.
		No Message:	Es befindet sich keinerlei SMS im Eingang.
		No Voice Data:	Die Sprachmarkierung wird nicht im Telefonbuch registriert.
		Memory Full:	Die Anzahl der Sprachmarkierungen hat die maximal zu registrierende Anzahl im Telefonbuch überschritten.

Technische Daten

UKW-Tuner

- Frequenzbereich (50 kHz-Abstimmsschritte)
 - : 87,5 MHz — 108,0 MHz
- Empfindlichkeit (Rauschabstand = 26 dB)
 - : 0,7 μ V/75 Ω
- Empfindlichkeitsschwelle (Rauschabstand = 46 dB)
 - : 1,6 μ V/75 Ω
- Frequenzgang (\pm 3,0 dB)
 - : 30 Hz – 15 kHz
- Rauschabstand (MONO)
 - : 65 dB
- Selektivität (DIN) (\pm 400 kHz)
 - : \geq 80 dB
- Kanaltrennung (1 kHz)
 - : 35 dB

AM-Tuner

- Frequenzbereich (9 kHz-Abstimmsschritte)
 - : 531 kHz – 1611 kHz
- Empfindlichkeit (Rauschabstand = 20 dB)
 - : 25 μ V

LW-Tuner

- Frequenzbereich
 - : 153 kHz – 281 kHz
- Empfindlichkeit (Rauschabstand = 20 dB)
 - : 45 μ V

Bluetooth-Abschnitt

- Technologie
 - : Bluetooth 1,2 Zertifiziert
- Frequenz
 - : 2,402 – 2,480 GHz
- Ausgangsleistung
 - : +4 dBm (max.), 0 dBm (Mittel) Leistungsstufe 2
- Maximaler Kommunikationsbereich
 - : Sichtlinie etwa 10 m (32,8 ft)
- Profile
 - : HFP (Hands Free Profile)
 - : HSP (Headset Profile)
 - : OPP (Object Push Profile)
 - : PBAP (Phonebook Access Profile)
 - : SYNC (Synchronization Profile)
 - : SPP (Serial Port Profile)
 - : A2DP (Advanced Audio Distribution Profile)
 - : AVRCP (Audio/Video Remote Control Profile)

CD-Player

- Laserdiode
 - : GaAlAs
- Digitalfilter (D/A)
 - : 8-faches Oversampling
- D/A-Wandler
 - : 24 Bit
- Spindeldrehzahl
 - : 500 – 200 U/min (CLV)
- Tonhöhenchwankung
 - : Unterhalb der Meßgrenze
- Frequenzgang (\pm 1 dB)
 - : 10 Hz – 20 kHz
- Gesamtklirrfaktor (1 kHz)
 - : 0,008%
- Rauschabstand (1 kHz)
 - : 110 dB
- Dynamikbereich
 - : 93 dB
- MP3-Decodierung
 - : Unterstützt MPEG-1/2 Audio Layer-3
- WMA-Decodierung
 - : Unterstützt Windows Media Audio
- AAC-Decodierung
 - : AAC-LC ".m4a"-Dateien

USB-Schnittstelle

- USB Standard
 - : USB1.1/ 2.0 (Full speed)
- Maximaler Versorgungsstrom
 - : 500 mA
- Dateisystem
 - : FAT16/ 32
- MP3-Decodierung
 - : Unterstützt MPEG-1/2 Audio Layer-3
- WMA-Decodierung
 - : Unterstützt Windows Media Audio
- AAC-Decodierung
 - : AAC-LC ".m4a"-Dateien

Audio-Bereich

Max. Ausgangsleistung

: 50 W x 4

Vollbereichsleistung (bei weniger als 1%

Gesamtklirrfaktor)

: 30 W x 4

Lautsprecherimpedanz

: 4 – 8 Ω

Klangregler

Bass: 100 Hz \pm 8 dB

Mitten: 1 kHz \pm 8 dB

Höhen: 10 kHz \pm 8 dB

Vorverstärkerpegel/Impedanz (CD)

: 2500 mV/10 k Ω

Vorverstärker-Impedanz

: \leq 600 Ω

Zusatzeingang

Frequenzgang (\pm 1 dB)

: 20 Hz – 20 kHz

Maximaler Spannungseingang

: 1200 mV

Eingangsimpedanz

: 100 k Ω

Allgemeines

Betriebsspannung (10,5 – 16 V zulässig)

: 14,4 V

Maximale Stromaufnahme

: 10 A

Installationsabmessungen (B x H x T)

: 182 x 53 x 155 mm

Gewicht

: 1,40 kg